



FINNHAUS
WOLFF

www.finnhaus.de



2022

Wir bringen Urlaub in den Garten

Außergewöhnliche Gartenhäuser aus Holz, Metall und WPC

Inhaltsverzeichnis

HOLZ-GARTENHÄUSER

Qualitätsmerkmale 28/40 mm	8
Paula/Pina	9
Leoni	10-11
Molin	12
Vivien	13
Janne	14-15
Henna/Helena	16-17
Inga/Runa	18-19
Starla	20
Starletta	21
Isa/Ivalo/Isabell/ Ingebrit	22
Mala/Maleen	23
Cara/Carissa	24-25
Viola	27
Violetta/Valentina	28-29
Nadja	30
Mali/Melinda	31
Mikki/ Melinda	32
Menja/Melinda	33
Caja	36
Luca	37
Geesa/Gilla	38
Maite	39
Levke	40
Nelly/Tessa	41
Pia	42-43
Emelie	44-45
Birte	46-47
Lina/Linda	48-49
Maila	50
Carola	51
Holly	52
Morla	53
Kira/Klara	54-55
Alea/Annabell	56-57

Leila	59-60
Jonna	61
Peggy	62
Qualitätsmerkmale 28/40 mm	63
Mara	64
Ellen	65
Berit	66
Belina/Rika	67
Qualitätsmerkmale 34/44 mm	68
Birka	69
Maren	70-71
Marina	72
Orla	73
Carmen	74
Corin	75
Neele	76-77
Simona	78
Betty	79
Lotta	80-81
Qualitätsmerkmale Seite 84-106	83
Alvina/Belinda/Lisi/ Liv/Melody/Mika	84-87
Zubehör Seite 84-87	88-89
Mira	90-91
Maira	92-93
Alva/Ariana	94
Ariana	95
Nina/Nova	97-99
Hanna	100-102
Leona	103-104
Kara	105
Melody/2-Raum/XL / Lisi 2-Raum XL	106
WPC-GARTENHÄUSER	
Qualitätsmerkmale & Zubehör Seite 109-113	108
Bella/Belana	109-113

METALL-GARTENHÄUSER

Qualitätsmerkmale & Zubehör Seite 116-123	114-115
Eska/Eva	116
Elin/Elisa	117
Emilia/Elena	118
Esther/Emmi	119
Lounge/Seitendach	120-123
Qualitätsmerkmale & Zubehör Seite 125-127	124
Yuna	125
Skrolan/Sunna	126
Narja/Odina	127
PAVILLONS	
Anstrich	128
Qualitätsmerkmale & Zubehör Seite 130-135	129
Anders	130
Ilian	131
Ando	132
Even	133
Kjel	134-135
Qualitätsmerkmale & Zubehör Seite 138-140	136-137
Morten	138
Mads	139
Birger	140
GRILLKOTAS	
Wanja	141
QM's/Anstrich/ Zubehör Seite 144-147	142-143
Knud	144
Kalle	145
Jesse/Gard/Kauri	146
Jonte/Samu	147
CAMPINGFÄSSER	
Carlson	148
Casper	149
GARTENSAUNA // SAUNAFÄSSER	
Qualitätsmerkmale & Zubehör Saunafässer	151

Ofenübersicht	152
Sally/Sofie	153
Sila/Sora	154
Svea/Sida	155
Susann/Talke	156
Saskia/Sunny/Tinta/Tove	157
Freija/Fiete	158
Fanni/Finola	159

BADEBOTTICH

Bibi	160
------	-----

GARTENSAUNA // SAUNAHÄUSER

Qualitätsmerkmale & Zubehör Saunahäuser	162-163
Stina	164-165
Simone	166
Stilla	167
Sanne	168-169
Sarah	170
Swana	171
Steffi	172

KINDERSPIELHÄUSER

Lasse/Snorre	173
--------------	-----

AUFBEWAHRUNG // GARTENSCHRÄNKE

Montage	174
Mattis/Minik/Meino	174-175
Gardis	176-177

ZUBEHÖR

Anbauschuppen, Schleppdächer, Seitendächer, Dach- rinnen, Dachschindeln, Dachpappe, Dichtungs- bahnen, Dachhauben, Terrassen, Türen, Fenster	178-189
--	---------

KONFIGURATOR

Online-Planung eines Sondermodells	190-191
---------------------------------------	---------

SONDERANFERTIGUNGEN

Sonderanfertigungen	192-194
---------------------	---------

FERIENHÄUSER

Übersicht Ferienhäuser	195
------------------------	-----



Metal-Gartenhäuser der Extraklasse

Modernes trifft auf Funktionalität

Die Gartengeräte sind verstaut. Sie sitzen draußen und genießen die Natur. Klingt gut? Dann ist ein Metallgartenhaus von Finnhaus Wolf wie für Sie gemacht: Denn Sie bekommen nicht nur Stauraum für mehr Gartenordnung!

Sie können bei vielen Modellen eine Lounge oder ein Seitendach mitbestellen und so echte Wohlfühlzonen schaffen.

Unsere Gartenhäuser aus Metall werden aus Qualitätsstahl gefertigt und machen jedes Wetter mit. Ohne Streichen, Ausbleichen und absolut stabil. Viele Jahre lang.

Alle Infos &
Modelle ab Seite 114



FARBEN

Granitgrau (G) (RAL 7043)

Lichtgrau (L) (RAL 7001)

Weiß (W) (RAL 9003)

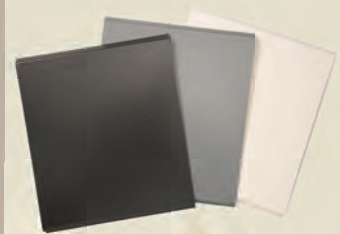

MATERIAL

Holz

Qualitativ hochwertige und auf hohem technischen Niveau gefertigte Holzgardenhäuser, Ferienhäuser (alle Ferienhäuser auf www.finnhaus.de), Pavillons, Grillkotas, Saunafässer, u.v.m. produziert im hohen Norden Europas.

Unsere Gardenhäuser werden aus massivem nordischen Fichtenholz gefertigt. Bedingt durch lange kalte Winter und kurze Sommer wächst die nordische Fichte sehr langsam, so dass sich sehr enge Jahresringe bilden, die das Holz besonders hart werden lassen und es sehr widerstandsfähig machen. **Pavillons und Grillkotas** werden aus hochwertiger Lappland-Kiefer hergestellt.

WPC

Hergestellt aus strapazierfähigem Holz-Kunststoff-Verbundmaterial bietet es eine langjährige Nutzung. Die neue Generation WPC-Gardenhäuser bietet durch Verwendung coextrudierter WPC-Bohlen viele Vorteile. Nachstreichen ist nicht erforderlich. Auch gegen Schmutz und Feuchtigkeit ist WPC unempfindlicher. Das Material arbeitet weniger und es ist weniger anfällig für Farbänderungen durch Witterungseinflüsse. Die Oberfläche läßt sich leicht reinigen.

Metall

Unsere Gardenhäuser und Terrassenschränke aus Metall bestehen aus Qualitätsstahl. Ihre Bauteile sind pulverbeschichtet und machen jedes Wetter mit. Ohne Streichen, Ausbleichen und absolut stabil. Ein pflegeleichtes Produkt mit hoher Funktionalität.

SERVICE

Lieferservice

In Absprache mit Ihnen und unserem Vertriebspartner liefern wir Ihre Ware gegen Mehrpreis zu Ihnen nach Hause direkt bis zur Bordsteinkante, innerhalb Deutschland (Festland) Luxemburg und Österreich. Voraussetzung ist, dass Ihre Straße für einen 40-t-LKW befahrbar und mindestens 6 m breit ist, damit mittels Stapler entladen werden kann.

Frachtpreis Österreich

Verdoppeln Sie den Endkundenanlieferungspreis des gewählten Artikels.

Aufbauservice

Sie wünschen den Aufbau durch kompetente Monteure? Wir vermitteln gern Kontaktdaten zum Montageteam, das für Ihre Region zuständig ist und die Montage zum Festpreis ausführt.

Garantie

Garantiebedingungen sind auf unserer Website einsehbar: www.finnhaus.de/garantie.php

Werkseitig farbbehandelte Modelle

Eine große Auswahl Gardenhäuser, alle Grillkotas, Pavillons (außer Kjel und Even) und Saunafässer sind bereits werkseitig farbbehandelt lieferbar. Weitere Informationen auf Seite 6-7.

Naturbelassene Modelle

Naturgemäß nimmt Fichtenholz nur wenig Feuchtigkeit auf und ist daher sehr gut für den Außenbereich geeignet. Das Holz muss jedoch, um es dauerhaft vor der Witterung zu schützen, mit einem Holzschutz versehen werden. Erkundigen Sie sich nach geeigneten Lasuren und Farben bei Ihrem Farbenfachberater. In unserem Katalog sind viele werkseitig naturbelassene Modelle abgebildet, die vom Kunden farblich behandelt und von uns für den Katalog fotografiert wurden. Hinweise zur Farbwahl sind auf der jeweiligen Seite unten angegeben.

Im Lieferumfang des Gartenhaus-Bausatzes enthalten

- Teileliste/Technische Daten/Aufbauanleitung
- Dachpappe zur Ersteindeckung bei Flachdachhäusern. Ausnahme: WPC-Gardenhäuser, einige Gut & Günstig-Modelle
- Imprägnierte Lagerhölzer (Ausnahme WPC)
- Befestigungsmaterial

PREISE UND GÜLTIGKEIT

Technische Änderungen, Druckfehler, Preisänderungen und Irrtümer vorbehalten. Alle Preise sind empfohlene Verkaufspreise inklusive der gesetzlichen Mehrwertsteuer. **Die Preise sind bis zum 30.06.2021 gültig.**

PFLEGEHINWEISE – HOLZ

- Holzflächen sind Wartungsflächen und müssen regelmäßig kontrolliert werden, um Schäden des Holzbauteils oder des Anstrichs zu vermeiden. Wir empfehlen daher, beschichtete Holzbauteile einer regelmäßigen qualifizierten Beurteilung zu unterziehen und auftretende Mängel an dem Bauteil bzw. an dem Anstrich sofort fachgerecht zu beseitigen. Auch bereits farblich behandelte Flächen sollten regelmäßig mit einem Folgeanstrich/Pflegeanstrich oder Renovierungsanstrich versehen werden.
- Fenster und Türen müssen **beidseitig** mit einem Farbanstrich behandelt werden.
- Holz ist ein Naturprodukt und hat die Eigenschaft, Feuchtigkeit zu speichern.
- In Trockenperioden empfehlen wir, Gewindestangen und Sturmleisten zu prüfen. Gewindestangen ggf. kürzen, Sturmleisten ggf. lockern.



Melody 4536 XL Gletschergrau (Wolff-Naturöl)

ALLGEMEINE PRODUKTIONSFORMATION HOLZ

- Wandstärken unseres Sortiments: 16, 20, 28, 34, 40, 42, 44, 58, 70 und 92 mm
- Winddichter Eckversatz bei Blockbohlenhäusern ab 28 mm
- Ausschließlich Verwendung von Echtglas bei Türen/ Fenstern der Modelle ab 28 mm Wandstärke
- Isolierverglaste Türen und Fenster ab 44 mm Bohlenstärke
- Sicherheitsglas bei vielen Modellen. Dieses ist bei den Modellen gekennzeichnet
- Formstabilität der Türen: bei Modellen mit Leimholztür
- Dachbelastbarkeit: min. 75 kg/m²; bei Häusern ab 58 mm Bohlenstärke min. 125 kg/m². Eine Erhöhung der Dachbelastbarkeit kann ab einer Bohlenstärke von 44 mm auf Anfrage und bei technischer Machbarkeit realisiert werden
- Rauminhaltsberechnung ohne Berücksichtigung des Vordachs
- Für viele Garten-/Freizeithäuser über 30 m³ liegen Statiken vor, die Sie auf Anfrage erhalten
- Sämtliche Modelle werden ohne Dekoration und – solange nicht anders angegeben – naturbelassen und ohne Dacheindeckung geliefert
- Abgebildete Modelle sind teils mit Zubehör ausgestattet, das nicht zum Standard-Lieferumfang gehört
- Alle Pultdach- und Flachdachmodelle in diesem Katalog werden inkl. Dachpappe zur Ersteindeckung geliefert. Ausnahme: WPC-Gartenhäuser, alle Gut & Günstig-Modelle, außer Maite 4030
- Wir empfehlen als witterungsbeständige Dacheindeckung bei Satteldachhäusern die Verwendung von Dachschildeln oder Dichtungsbahnen (selbstklebend) bei Pult- und Flachdachhäusern
- Besandete Dachpappe kann einzeln oder als Voreindeckung für Schindeln eingesetzt werden, jedoch nicht für Dichtungsbahnen
- Technische Änderungen, Irrtümer und Verbesserungen sowie Maß- und Farbabweichungen behalten wir uns vor. Alle Maße sind ca. Maße
- Alle Preise sind empfohlene Verkaufspreise inklusive der gesetzlichen Mehrwertsteuer
- Bei spiegelverkehrter Montage eines Gartenhauses bleibt bei Türen und Fenstern die DIN-Richtung der Öffnung unverändert
- Für den dauerhaften Erhalt aller Häuser ist ein fest gegründetes in Waage liegendes Fundament unerlässlich (z. B. Beton, Pflaster, Gehwegplatten)



Blockbohlenstärke 28 mm



Blockbohlenstärke 34/40/44 mm



Blockbohlenstärke 58/70 mm

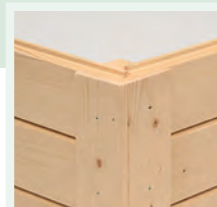

Steck-Schraub-Variante 28 oder 40 mm Bohle



Kota/Pavillon-Eckverbindung 45 mm

6 | FINNHAUS-FARBSYSTEME

Wolff-Naturöl

(Seite 9-13, 20-25, 40-45, 70-71 und 76-91)

Genießen Sie den Aufenthalt in Ihrem Gartenhaus bereits direkt nach dem Aufbau! Mit der Wahl eines dieser bereits farblich behandelten Gartenhäuser sparen Sie Zeit und Geld für den ersten Farbanstrich.

Unsere Holzbehandlung bietet optimalen Schutz vor Witterungseinflüssen und UV-Strahlung. Die Wandbohlen sind bereits 4-seitig (innen und außen) in einer der Farben der Farbskala dieser Seite behandelt. Auch die Dachpfetten werden im gewählten **Wandfarbton** behandelt. Türen und Fenster sind im Farbton **Nebelweiß** beidseitig beschichtet, die Dachbretter werden immer 4-seitig farbbehandelt.

Der Farbton **Fichte** zeichnet sich durch seine transparenten Pigmente aus, die das Holz nahezu farblos schützen und den Originalfarbton des Holzes intensivieren. Bei einer Oberflächenbehandlung mit Naturöl in **Felsgrau** oder **Gletschergrau** erhält das Gartenhaus eine dunklere oder hellere Grautönung, die ideal zum aktuellen Architekturstil passt. Der Farbton **Bernstein** verleiht dem nordischen Holz eine honigfarbene Färbung, die Natürlichkeit und Wärme ausstrahlt.



4-seitig behandelt



Paula 3024 Gletschergrau



Auf einen Blick

- 4-seitig industriell farbig behandelte Wandbohlen
- Vier Farben zur Auswahl
- Türen/Fenster beidseitig im Farbton Nebelweiß
- Dachpfetten 4-seitig in Wandfarbe
- Dachbretter 4-seitig Wolff-Nebelweiß behandelt
- Blenden 4-seitig Wolff-Nebelweiß beschichtet, außer S. 20-25
- Ersatzfarbe für kleinere Ausbesserungen im Lieferumfang
- Pflegeset für Folgeanstrich im Preis inbegriffen: Farbe/Pinsel



Fichte



Gletschergrau



Bernstein



Felsgrau



Melody 4536 XL Felsgrau (Wolff-Naturöl)

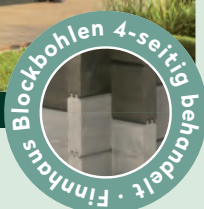

Materialkunde

„Wolff-Naturöl“ ist ein lufttrocknendes Öl mit sehr hoher Eindringfähigkeit. UV-Schutz-Pigmente werden aufgrund ihrer minimalen Teilchengröße zusammen mit feinsten Wachspartikeln in das Holz transportiert. Die mit Öl und Wachs gefüllte Holzstruktur vermindert die Aufnahmefähigkeit des Holzes für Feuchtigkeit. Rissbildung und Verziehen des Holzes wird darüber hinaus durch eine regulierte Feuchtigkeitsabgabe minimiert. Zusätzlich werden die mit „Wolff-Naturöl“ geschützten Wände hydrophobiert, wodurch ein guter Schutz gegen Regen und vor Verschmutzung entsteht.

- Naturgeölt
- farbstabil, lichtecht
- offenporig, kein Abblättern
- Feuchtigkeitsregulierend
- Wasser- und Schmutzabweisend
- Lösemittelfrei
- matte, natürliche Oberfläche bietet herausragende Optik

Farbig behandelte Gartenhäuser

Henna, Helena, Janne, Inga und Runa (Seite 14-19)

Unsere farbig behandelten Gartenhäuser sind in verschiedenen Anstrichen (Dickschichtlasur) erhältlich. Die Außenwände werden zweifach mit witterungsbeständigen Farben in den Tönen Hellgrau, Anthrazit oder Schwedenrot (modellabhängig) behandelt. Bei diesen bereits werkseitig farblich behandelten Häusern sind der Innenraum und die Dachüberstände naturbelassen. Türen und Fenster werden werkseitig bei diesen Modellen zum Schutz vor Witterungseinflüssen beidseitig **weiß (RAL 9016)** lasiert.

Die wasserverdünnbare Wetterschutzfarbe auf Grundlage einer hochwertigen Acrylatdispersion schützt vor Bläue, Schimmelbefall und Witterungseinflüssen. Empfohlene Pflegeintervalle: spätestens alle fünf Jahre. Aufgrund der natürlichen Holzbeschaffenheit sind leichte Farbunterschiede möglich.



Naturbelassen

Anthrazit (RAL 7016)

Hellgrau (RAL 7040)

Schwedenrot (RAL 3011)

nur Modell Janne



Janne 2424 Anthrazit



Janne 2424 Schwedenrot

Transparente Holzanstriche bei Pavillons, Grillkotas und Saunafässern

(Seite 130-147, 151-159)

Wir fertigen unsere Pavillons aus hochwertiger Lapplandkiefer. Der höhere Harzgehalt dieser Holzart führt unter anderem zu einer längeren Haltbarkeit des Holzes. Ein Farbanstrich mit einer deckenden Lasur wird hierfür nicht empfohlen, da ein Durchschlagen von Ästen und Harzen sich nicht verhindern lässt (Fleckenbildung). Daher sind die verwendeten Farben für den Außenanstrich transparent und betonen die Holzstruktur. Ein Anstrich beinhaltet auch eine 1-fach farblose Innengrundierung.

Auch Grillkotas und die montierten Saunafässer können auf Wunsch bereits ab Werk mit einer transparenten offenporigen Lasur geliefert werden. Grillkotas und Saunafässer sind ohne Innenanstrich.

Betongrau

Anthrazitgrau

Graphitgrau

Eiche rustikal

Weiß transparent

Kiefer



Kauri 3833 Weiß transparent und Graphitgrau

Auf Wunsch 3-facher werkseitiger Anstrich

Holz-Gartenhäuser



Hochwertige Holz-Gartenhäuser von Finnhaus Wolff

Sie fügen sich harmonisch in Ihren Garten ein. Denn sie passen einfach perfekt dazu: Bäume, Blumen, Rasen, Vogelgezwitscher und mittendrin diese Häuser. Da beginnt das Wohlfühlen schon beim ersten Anblick.

Ob farbbehandelt oder in natura: Das nordische Fichtenholz unserer Gartenhäuser ist besonders langlebig. Denn wegen langer Winter und kurzer Sommer wächst es nur langsam. So entstehen enge Jahresringe und schönes widerstandsfähiges Holz. Wovon Sie letztlich zu Hause im Garten profitieren! Denn die massiven Holz-Gartenhäuser von Finnhaus Wolff halten ausgesprochen lange.

QUALITÄTSMERKMALE & PRODUKTVORTEILE

Moderne Ecken im Steck-Schraub-System

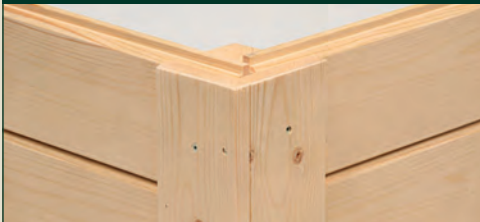

Milchglas



Kippfenster Milchglas



Terrassenfußboden



Hochwertige Türschwelle



Farbbehandlung

	Fichte
	Bernstein
	Gletschergrau
	Felsgrau

Informationen zur Farbbehandlung auf Seite 6.

Paula 3024 Gletschergrau



Paula 3024

mit Farbbehandlung

Art.-Nr. 228310 **1.999,00 €**

Art.-Nr. 83029X **2.798,00 €**

Mehrpreis Farbbehandlung **799,- €**

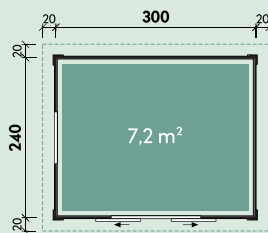
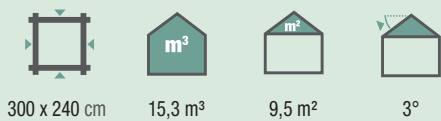

FÜR ALLE MODELLE AUF DIESER SEITE GILT:



Pina 3030

mit Farbbehandlung

Art.-Nr. 228330 **2.399,00 €**

Art.-Nr. 83030X **3.198,00 €**

Mehrpreis Farbbehandlung **899,- €**

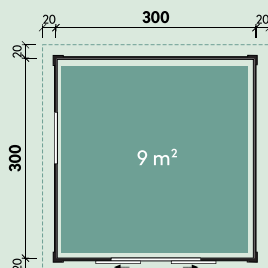
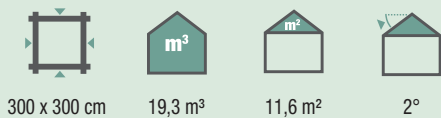

ZUBEHÖR:

Dacheindeckung:

- 3 Rollen Dichtungsbahnen Art.-Nr. 902010 à 79,- €

Dachrinne:

- Kunststoff 201Ax braun Art.-Nr. 800320 179,- €
- Alu bis 400 cm mit 1 Fallrohr Art.-Nr. 812310 299,- €

FARBBEHANDLUNG

	Fichte Art.-Nr. 830XX1		Gletschergrau Art.-Nr. 830XX3
	Bernstein Art.-Nr. 830XX2		Felsgrau Art.-Nr. 830XX4

NEU
IM SORTIMENT



Anbau Seitendach rechts oder links möglich.

Leoni 4324

Art.-Nr. 228410 **2.399,00 €**

mit Farbbehandlung

Art.-Nr. 83027X **3.498,00 €**

**Mehrpreis
Farbbehandlung 1.099,- €**



430 x 240 cm



22,1 m³



13,2 m²

ZUBEHÖR:

Dacheindeckung:

- ▶ 4 Rollen Dichtungsbahnen
Art.-Nr. 902010 à 79,- €

Dachrinne:

- ▶ Kunststoff 404Ax anthrazit
Art.-Nr. 802746 259,- €
- ▶ Alu bis 600 cm mit 1 Fallrohr
Art.-Nr. 812330 369,- €

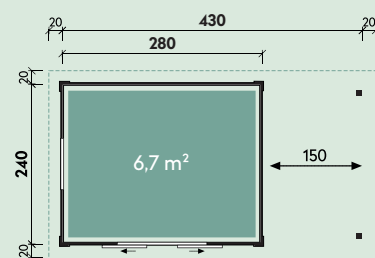

FÜR ALLE MODELLE AUF DIESER DOPPELSEITE GILT:



28 mm



228 / 217 cm



3°



18 mm



134 x 187 cm



77 x 32 cm
Kippfenster



159,- €

FARBBEHANDLUNG

	Fichte Art.-Nr. 8302X1		Gletschergrau Art.-Nr. 8302X3
	Bernstein Art.-Nr. 8302X2		Felsgrau Art.-Nr. 8302X4

Leoni 5824

NEU
IM SORTIMENT



Anbau Seitendach rechts oder links möglich.

Leoni 5824
mit Farbbehandlung

Art.-Nr. 228420 **2.599,00 €**
Art.-Nr. 83028X **3.748,00 €**

Mehrpreis
Farbbehandlung **1.149,- €**



580 x 240 cm



22,9 m³



17,4 m²

Dacheindeckung:

► 4 Rollen Dichtungsbahnen
Art.-Nr. 902010 à 79,- €

Dachrinne:

► Kunststoff 404Ax anthrazit
Art.-Nr. 802746 259,- €
► Alu bis 800 cm mit 1 Fallrohr
Art.-Nr. 812340 449,- €

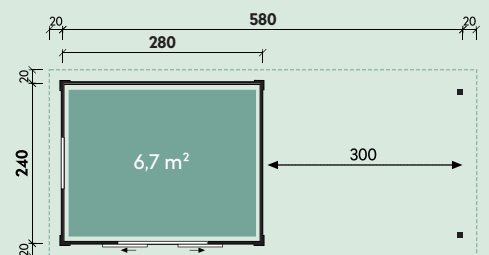

Leoni 5824 Gletschergrau



Inkl. Kipfenster

Molin 3024♦



Molin 3024 Art.-Nr. 228220 **1.899,00 €**

300 x 240 cm	28 mm	14,9 m³	226 / 205 cm	9,5 m²	3°
18 mm	134 x 187 cm	32 x 106 cm feststehend		159,- €	

ZUBEHÖR:

Dacheindeckung:

▶ 3 Rollen Dichtungsbahnen
Art.-Nr. 902010 à 79,- €

Dachrinne:

- ▶ Kunststoff 201Ax braun
Art.-Nr. 800320 179,- €
- ▶ Kunststoff 402Ax
Art.-Nr. 802719 199,- €
- ▶ Alu bis 400 cm mit 1 Fallrohr
Art.-Nr. 812310 299,- €

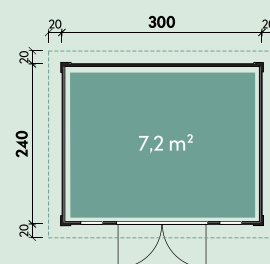

Molin 3024♦

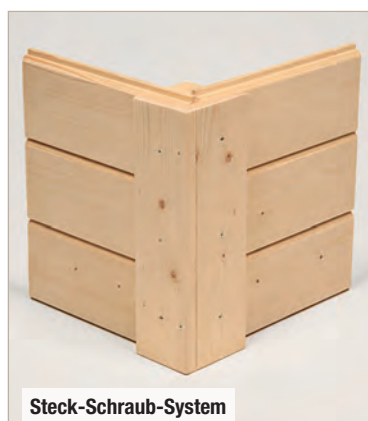

Steck-Schraub-System

♦Dieses Haus wurde vom Kunden mit Imprägnierlasur Pinie/Kiefer farblich behandelt.

Vivien 4025 Gletschergrau



Der zweite Raum ist variabel und kann bei der Montage vergrößert bzw. verkleinert werden.

Vivien 4025 Art.-Nr. 231160 **3.299,00 €**
mit Farbbehandlung Art.-Nr. 83065X **4.298,00 €**

Mehrpreis Farbbehandlung 1.099,- €

400 x 250 cm	40 mm	20 m ³	222 / 200 cm	13,2 m ²	5°	18 mm
149 x 182 cm	74 x 182 cm	85 x 44 cm zum Öffnen			199,- €	

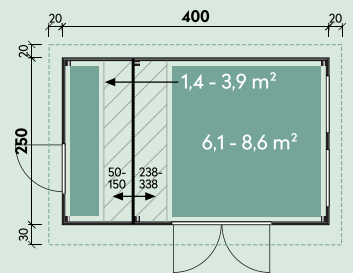

Vivien 4025



ZUBEHÖR:

Dacheindeckung:

- ▶ 4 Rollen Dichtungsbahnen Art.-Nr. 902010 à 79,- €

Dachrinne:

- ▶ Kunststoff 203A braun Art.-Nr. 800330 209,- €
- ▶ Alu bis 600 cm mit 1 Fallrohr Art.-Nr. 812330 369,- €

FARBBEHANDLUNG

	Fichte Art.-Nr. 830651
	Bernstein Art.-Nr. 830652
	Gletschergrau Art.-Nr. 830653
	Felsgrau Art.-Nr. 830654

Farbig behandelte Gartenhäuser (Seite 14-19)

Auf diesen Seiten finden Sie unsere werkseitig mit einer **Dickschichtlasur** behandelten Gartenhäuser. Wählen Sie aus drei Farben (modellabhängig).

Weitere Informationen zum Farbanstrich finden Sie auf Seite 6.



Weiß:
Türen, Fenster (RAL 9016)

Naturbelassen

Hellgrau (RAL 7040)

Anthrazit (RAL 7016)

Schwedenrot (RAL 3011)*

*nur Modell "Janne 2424"



Naturbelassen / Anstrich



Durch Abnehmen der mitgelieferten Sprossen erhalten viele Häuser ein individuelles Design.

Bohle bei Natur beidseitig verwendbar

Janne 2424 Natur	Art.-Nr. 860310	1.799,00 €
Janne 2424 Anthrazit	Art.-Nr. 860320	2.199,00 €
Janne 2424 Schwedenrot	Art.-Nr. 860330	2.199,00 €

241 x 235 cm	28 mm	11,9 m ³	202 cm	238 cm
7,2 m ²	17°	18,5 mm	136 x 183 cm	159,- €

ZUBEHÖR:

Dacheindeckung:

▶ 3 VE Dachschildeln
Art.-Nr. siehe Seite 132 135,- €

Dachrinne:

▶ Kunststoff 421Bx anthrazit
Art.-Nr. 802486 259,- €
▶ Alu bis 300 cm mit 2 Fallrohren
Art.-Nr. 812200 409,- €

Sonstiges Zubehör:

▶ Fenster, Weiß, zum Öffnen, 65x35 cm
Art.-Nr. 772020 299,- €
▶ Fenster, Weiß, feststehend, 92x30 cm
Art.-Nr. 772030 159,- €

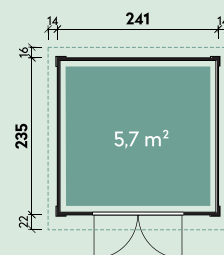

Moderne Eckverbindung

Steck-/Schraub-System: Blockbohlen werden zusammengesteckt und über Eck an stabilen Eckpfosten jeweils zweifach verschraubt. Nut und Feder sorgen für Stabilität und Winddichtigkeit.

Abschlussblenden an den Ecken schützen die Stirnkanten vor der Witterung und vermitteln eine moderne Optik.



Eckverbindung



Stabile Türbänder



Stabile Dachkonstruktion bei den Seitendächern

Janne 3024 Natur

Extra hohe Seitenwände für mehr Raumhöhe

Extra hohe Leimholztür

Edelstahl Türbeschlag!

Niedrige Metall-Türschwelle



Bohle bei Natur beidseitig verwendbar

Durch Abnehmen der mitgelieferten Sprossen erhalten viele Häuser ein individuelles Design.

Janne 3024 Natur Art.-Nr. 860410 **2.099,00 €**

Janne 3024 Anthrazit Art.-Nr. 860420 **2.599,00 €**



301 x 235 cm



28 mm



15,3 m³



202 cm



250 cm



9,5 m²



18°



18,5 mm



202 cm
136 x 183 cm



159,- €

ZUBEHÖR:

Dacheindeckung:

- ▶ 4 VE Dachschildeln Art.-Nr. siehe Seite 132 180,- €

Dachrinne:

- ▶ Kunststoff 421Bx anthrazit Art.-Nr. 802486 259,- €
- ▶ Alu bis 300 cm m. 2 Fallrohren Art.-Nr. 812200 409,- €

Sonstiges Zubehör:

- ▶ Fenster, Weiß, zum Öffnen, 65x35 cm Art.-Nr. 772020 299,- €
- ▶ Fenster, Weiß, feststehend, 92x30 cm Art.-Nr. 772030 159,- €

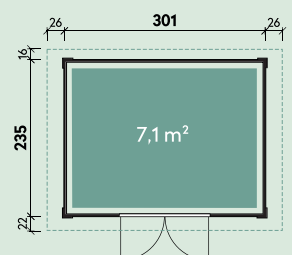

Helena 3824 Anthrazit mit Seitendach 150 cm



Extra hohe Leimholzträger



Bohle bei Natur beidseitig verwendbar

Sprossen im Lieferumfang enthalten. Anbau des Seitendaches rechts oder links möglich.

Henna 2424 Natur oder Anthrazit

Art.-Nr. 860010 / Art.-Nr. 860020

1.799,00 € / 2.299,00 €

Helena 3824 Natur oder Anthrazit mit Seitendach 150 cm*

Art.-Nr. 861100 / Art.-Nr. 861110

2.099,00 € / 2.799,00 €

Helena 5324 Natur oder Anthrazit mit Seitendach 300 cm**

Art.-Nr. 861200 / Art.-Nr. 861210

2.299,00 € / 2.949,00 €

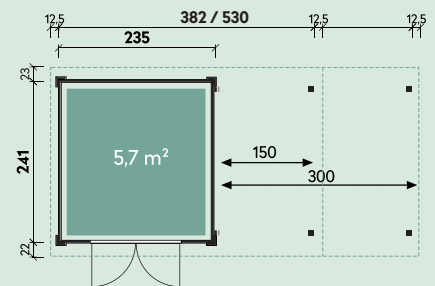
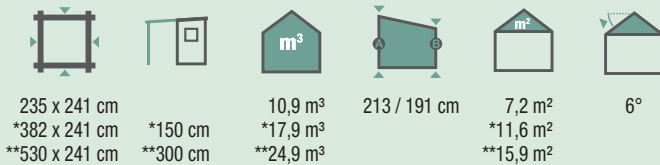

Variante:	Dichtungsbahn (Abb. Seite 183) Art.-Nr. 902010	Kunststoff-Dachrinne mit 1 Fallrohr (Abb. Seite 180) Art.-Nr. 802706 (401A) Art.-Nr. 802719 (402Ax) Art.-Nr. 802746 (404Ax)	Alu-Dachrinne mit 1 Fallrohr (Abb. Seite 181) Art.-Nr. 812300 (300 cm) Art.-Nr. 812310 (400 cm) Art.-Nr. 812330 (600 cm) Art.-Nr. 812340 (800 cm)	Sonstiges Zubehör Fenster, Weiß, feststehend (Abb. Seite 189) 92 x 30 cm Art.-Nr. 772030	Sonstiges Zubehör Fenster, Weiß, zum Öffnen (Abb. Seite 189) 65 x 35 cm Art.-Nr. 772020
Henna 2424	2 Rollen à 79,- €	401A 169,- €	300 cm 279,- €	je 159,- €	je 299,- €
Helena 3824 mit Seitendach 150 cm	3 Rollen à 79,- €	402Ax 199,- €	600 cm 369,- €	je 159,- €	je 299,- €
Helena 5324 mit Seitendach 300 cm	4 Rollen à 79,- €	404Ax 259,- €	600 cm 369,- €	je 159,- €	je 299,- €
Henna 3024	3 Rollen à 79,- €	402Ax 199,- €	400 cm 299,- €	je 159,- €	je 299,- €
Helena 4424 mit Seitendach 150 cm	4 Rollen à 79,- €	404Ax 259,- €	600 cm 369,- €	je 159,- €	je 299,- €
Helena 5924 mit Seitendach 300 cm	5 Rollen à 79,- €	404Ax 259,- €	800 cm 449,- €	je 159,- €	je 299,- €
Henna 3030	3 Rollen à 79,- €	402Ax 199,- €	400 cm 299,- €	je 159,- €	je 299,- €

Henna 3024 Anthrazit



Helena 5924 Natur mit Seitendach 300 cm



Edelstahl-Türbeschlag

Henna 3024 Natur oder Anthrazit

Art.-Nr. 860110 / Art.-Nr. 860120 **1.899,00 € / 2.499,00 €**

Helena 4424 Natur oder Anthrazit mit Seitendach 150 cm*

Art.-Nr. 861120 / Art.-Nr. 861130 **2.349,00 € / 2.999,00 €**

Helena 5924 Natur oder Anthrazit mit Seitendach 300 cm**

Art.-Nr. 861220 / Art.-Nr. 861230 **2.499,00 € / 3.099,00 €**

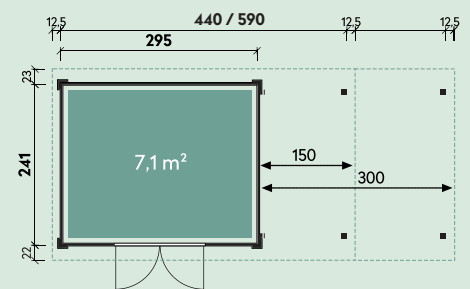
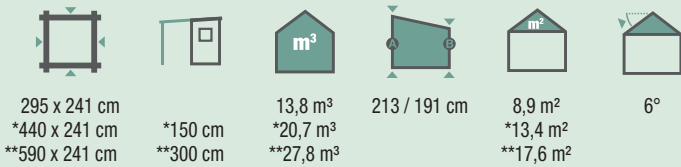

Henna 3030 Natur oder Anthrazit

Art.-Nr. 860210 / Art.-Nr. 860220 **2.099,00 € / 2.799,00 €**

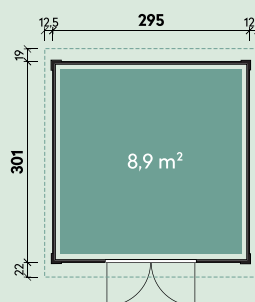
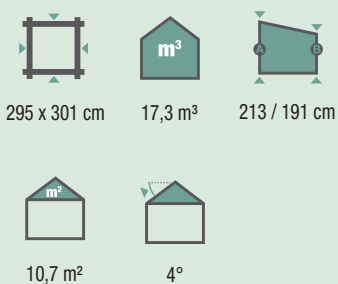

FÜR ALLE MODELLE DIESER DOPPELSEITE GILT:

- 28 mm
- 18,5 mm
- 136 x 183 cm
-
- 159,- €

Inga 3030 Hellgrau



Extra hohe Leimholztür

Edelstahl-Türbeschlag

FARBAUSWAHL



Inga 3024 Hellgrau Art.-Nr. 860520 **2.999,00 €**
Inga 3024 Anthrazit Art.-Nr. 860510 **2.999,00 €**

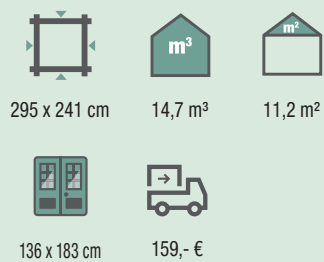

ZUBEHÖR:

- Dacheindeckung:**
 ▶ 3 Rollen Dichtungsbahnen Art.-Nr. 902010 à 79,- €
- Dachrinne:**
 ▶ Kunststoff 402Ax anthrazit Art.-Nr. 802719 199,- €
 ▶ Alu bis 400 cm m. 1 Fallrohr Art.-Nr. 812310 299,- €
- Sonstiges Zubehör:**
 ▶ Fenster, Weiß, zum Öffnen, 65x35 cm Art.-Nr. 772020 299,- €
 ▶ Fenster, Weiß, feststehend, 92x30 cm Art.-Nr. 772030 159,- €

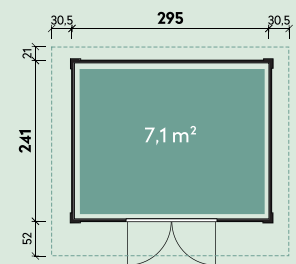

Runa 5924 mit Lounge Hellgrau Art.-Nr. 860810 **4.199,00 €**
Runa 5924 mit Lounge Anthrazit Art.-Nr. 860820 **4.199,00 €**

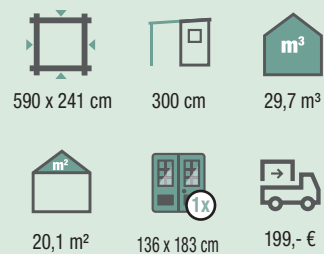

ZUBEHÖR:

- Dacheindeckung:**
 ▶ 6 Rollen Dichtungsbahnen Art.-Nr. 902010 à 79,- €
- Dachrinne:**
 ▶ Kunststoff 404Ax anthrazit Art.-Nr. 802746 259,- €
 ▶ Alu bis 800 cm m. 1 Fallrohr Art.-Nr. 812340 449,- €
- Sonstiges Zubehör:**
 ▶ Fenster, Weiß, zum Öffnen, 65x35 cm Art.-Nr. 772020 299,- €
 ▶ Fenster, Weiß, feststehend, 92x30 cm Art.-Nr. 772030 159,- €

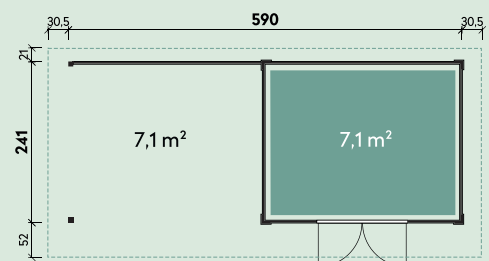

Runa 5930 Anthrazit und Fenster Weiß feststehend (Zubehör)

Fenster in verschiedenen Ausführungen s. S. 189

FÜR ALLE MODELLE DIESER DOPPELSEITE GILT:



28 mm



18,5 mm



219 / 213 cm



1°



Anbau der Lounge rechts, links oder beidseitig möglich.

Inga 3030 Hellgrau Art.-Nr. 860620 **3.299,00 €**

Inga 3030 Anthrazit Art.-Nr. 860610 **3.299,00 €**



295 x 301 cm



18,5 m³



13,4 m²



136 x 183 cm



159,- €

ZUBEHÖR:

Dacheindeckung:

- ▶ 4 Rollen Dichtungsbahnen Art.-Nr. 902010 à 79,- €

Dachrinne:

- ▶ Kunststoff 402Ax anthrazit Art.-Nr. 802719 199,- €
- ▶ Alu bis 400 cm m. 1 Fallrohr Art.-Nr. 812310 299,- €

Sonstiges Zubehör:

- ▶ Fenster, Weiß, zum Öffnen, 65x35 cm Art.-Nr. 772020 299,- €
- ▶ Fenster, Weiß, feststehend, 92x30 cm Art.-Nr. 772030 159,- €

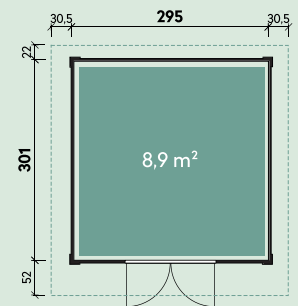

Runa 5930 mit Lounge Hellgrau Art.-Nr. 860920 **4.399,00 €**

Runa 5930 mit Lounge Anthrazit Art.-Nr. 860910 **4.399,00 €**



590 x 300 cm



300 cm



37,3 m²



23,9 m²



136 x 183 cm



199,- €

ZUBEHÖR:

Dacheindeckung:

- ▶ 7 Rollen Dichtungsbahnen Art.-Nr. 902010 à 79,- €

Dachrinne:

- ▶ Kunststoff 404Ax anthrazit Art.-Nr. 802746 259,- €
- ▶ Alu bis 800 cm m. 1 Fallrohr Art.-Nr. 812340 449,- €

Sonstiges Zubehör:

- ▶ Fenster, Weiß, zum Öffnen, 65x35 cm Art.-Nr. 772020 299,- €
- ▶ Fenster, Weiß, feststehend, 92x30 cm Art.-Nr. 772030 159,- €

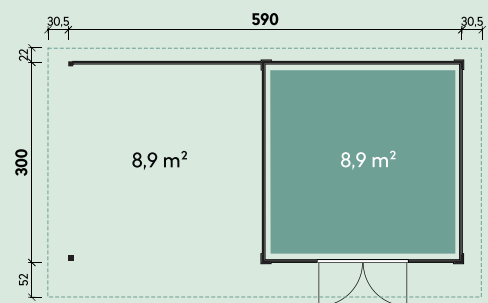

Starla 3232 Gletschergrau

NEUE
GRÖSSE



Spiegelverkehrte Montage möglich. Schiebetür lässt sich beidseitig öffnen.

Starla 3232
mit Farbbehandlung

Art.-Nr. 844150 **3.999,00 €**
Art.-Nr. 83066X **4.898,00 €**

Mehrpreis
Farbbehandlung **999,- €**



320 x 320 cm



23,1 m³



10,2 m²



199,- €

ZUBEHÖR:

Dacheindeckung:

▶ 3 Rollen Dichtungsbahnen
Art.-Nr. 902010 à 79,- €

Dachrinne:

▶ Alu bis 400 cm mit 1 Fallrohr
Art.-Nr. 812310 299,- €

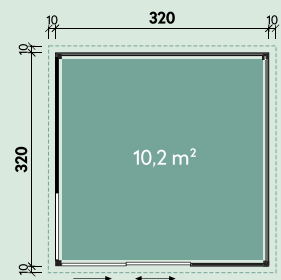

Seitenansicht



Schiebetür geschlossen



Schiebetür geöffnet



Verstellbarer Pfosten

Starletta 5232 Bernstein

NEUE
GRÖSSE



Sicherheitsglas

Anbau des Seitendaches rechts oder links möglich

**Starletta 5232 mit Seitendach
mit Farbbehandlung**

Art.-Nr. 844160

4.899,00 €

Art.-Nr. 83067X

5.998,00 €

**Mehrpreis
Farbbehandlung 1.199,- €**



520 x 320 cm



200 cm



38 m³



16,8 m²



299,- €

ZUBEHÖR:

Dacheindeckung:

▶ 5 Rollen Dichtungsbahnen
Art.-Nr. 902010 à 79,- €

Dachrinne:

▶ Alu bis 600 cm mit 1 Fallrohr
Art.-Nr. 812330 369,- €

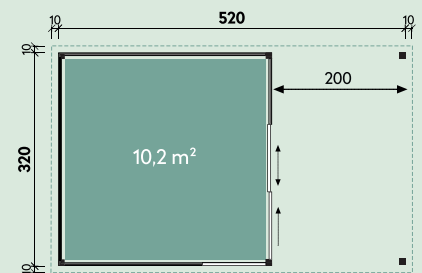

**Neugierig?
Im Video sehen Sie mehr!**

FÜR ALLE MODELLE AUF DIESER DOPPELSEITE GILT:



44 mm



239 / 239 cm



18 mm



2°



95 x 193 cm
Schiebetür
Sicherheitsglas



100 x 203 cm
feststehend
Sicherheitsglas



FARBBEHANDLUNG

Fichte Art.-Nr. 8306X1	Gletschergrau Art.-Nr. 8306X3
Bernstein Art.-Nr. 8306X2	Felsgrau Art.-Nr. 8306X4

NEUE
GRÖSSE

Isa 4234 Gletschergrau



Spiegelverkehrte Montage möglich.

FARBBEHANDLUNG	
	Fichte Art.-Nr. 830XX1
	Bernstein Art.-Nr. 830XX2
	Gletschergrau Art.-Nr. 830XX3
	Felsgrau Art.-Nr. 830XX4

Isa 4234 Art.-Nr. 844170 **5.599,00 €**
mit Farbbehandlung Art.-Nr. 83068X **6.698,00 €**

Ivalo 4234 PST Art.-Nr. 844172 **6.799,00 €**
mit Farbbehandlung Art.-Nr. 83092X **7.898,00 €**

418 x 340 cm
 44 mm
 32,4 m³
 15,8 m²
 199,- €

ZUBEHÖR:
Dacheindeckung:
 ▶ 4 Rollen Dichtungsbahnen Art.-Nr. 902010 à 79,- €
Dachrinne:
 ▶ Alu bis 600 cm mit 1 Fallrohr Art.-Nr. 812330 369,- €

Mehrpreis Farbbehandlung 1.099,- €

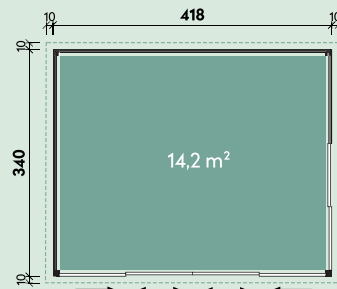

Isa 4234



Premiumschiebetür/ PST

Abbildung Seite 25

- Modelle Ivalo und Ingebrit
- Gewünschte Öffnungsrichtung der Tür bei Bestellung angeben

Isabell 7234 mit Seitendach Art.-Nr. 844180 **6.499,00 €**
mit Farbbehandlung Art.-Nr. 83075X **7.948,00 €**

Ingebrit 7234 PST mit Seitendach Art.-Nr. 844182 **6.799,00 €**
mit Farbbehandlung Art.-Nr. 83094X **7.898,00 €**

718 x 340 cm
 44 mm
 300 cm
 57,2 m³
 27,2 m²
 299,- €

ZUBEHÖR:
Dacheindeckung:
 ▶ 6 Rollen Dichtungsbahnen Art.-Nr. 902010 à 79,- €
Dachrinne:
 ▶ Alu bis 800 cm m. 1 Fallrohr Art.-Nr. 812340 449,- €

Mehrpreis Farbbehandlung 1.449,- €

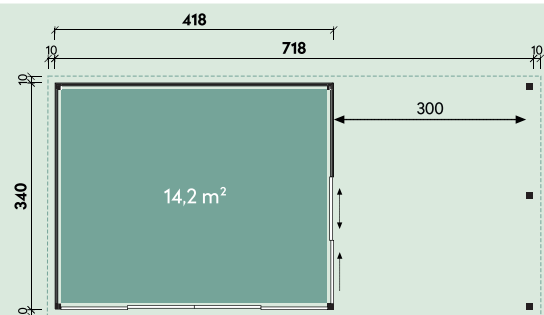

Isabell 7234

Maleen 6234

NEU
MIT SEITENDACH



Spiegelverkehrte Montage möglich.

Mala 4234 Art.-Nr. 858300 **5.999,00 €**

418 x 340 cm
 58 mm
 31,9 m³
 15,8 m²
 299,- €

ZUBEHÖR:

- Dacheindeckung:**
 ▶ 4 Rollen Dichtungsbahnen
 Art.-Nr. 902010 à 79,- €
- Dachrinne:**
 ▶ Alu bis 600 cm mit 1 Fallrohr
 Art.-Nr. 812330 369,- €

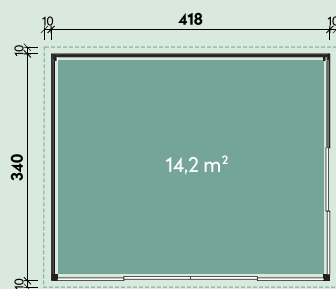

**FÜR ALLE MODELLE AUF DIESEN
DOPPELSEITE GILT:**

239 / 239 cm
 2°
 18 mm
 190 x 193 cm
 Sicherheitsglas
 95 x 193 cm
 Sicherheitsglas

Maleen 6234 mit Seitendach Art.-Nr. 858310 **6.999,00 €**

718 x 340 cm
 58 mm
 47,9 m³
 23 m²
 299,- €

ZUBEHÖR:

- Dacheindeckung:**
 ▶ 5 Rollen Dichtungsbahnen
 Art.-Nr. 902010 à 79,- €
- Dachrinne:**
 ▶ Alu bis 800 cm m. 1 Fallrohr
 Art.-Nr. 812340 449,- €

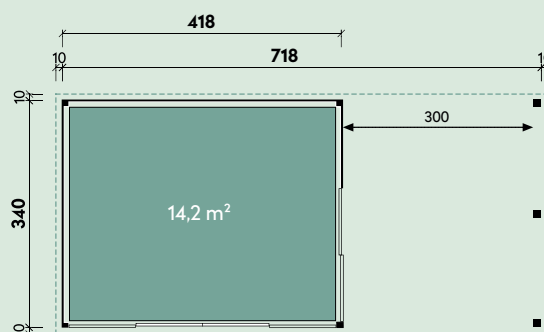



NEU
IM SORTIMENT



Inkl. Terrassen-
fußboden 19 mm

Cara 5842
mit Farbbehandlung

Art.-Nr. 844190 **6.499,00 €**
Art.-Nr. 83089X **7.698,00 €**

Canissa 5842 PST
mit Farbbehandlung

Art.-Nr. 844191 **7.299,00 €**
Art.-Nr. 83095X **8.498,00 €**

Mehrpreis
Farbbehandlung **1.199,- €**

- 578 x 420 cm
- 44 mm
- 80 cm
- 55,9 m³
- 239 / 239 cm
- 27,2 m²
- 2°
- 18 mm
- 190 x 193 cm
Sicherheitsglas
-
- 299,- €

ZUBEHÖR:

Dacheindeckung:
▶ 6 Rollen Dichtungsbahnen
Art.-Nr. 902010 à 79,- €

Dachrinne:
▶ Alu bis 800 cm mit 1 Fallrohr
Art.-Nr. 812340 449,- €

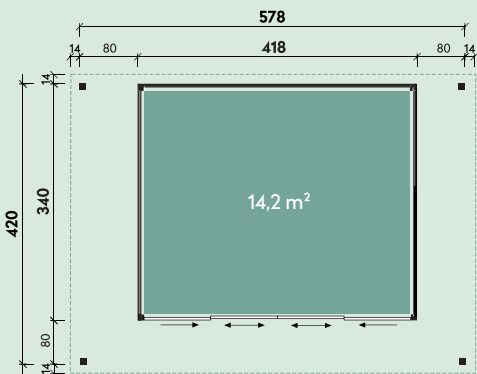

Innenansicht, Gletschergrau / weiße Dachbretter



Dachkranz

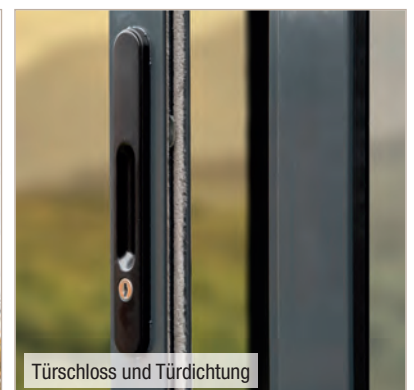

Türschloss und Türdichtung



Cara 5842

FARBBEHANDLUNG	
	Fichte Art.-Nr. 830891
	Bernstein Art.-Nr. 830892
	Gletschergrau Art.-Nr. 830893
	Felsgrau Art.-Nr. 830894



Cara 5842 Felsgrau



Premiumschiebetür/ PST

Abbildung Seite 25

- Modelle Ivalo, Ingebrit und Canissa
- Gewünschte Öffnungsrichtung der Tür bei Bestellung angeben



Detail



Türschloss

Viola 3025♦



Viola 2525 Art.-Nr. 231500 **1.899,00 €**
Viola 3025* Art.-Nr. 231510 **2.399,00 €**

250 x 250 cm *300 x 250 cm	28 mm	13,6 m ³ *16,4 m ³	240 / 217 cm	9 m ² *10,5 m ²	3°
18 mm	134 x 187 cm	*80 x 30 cm zum Öffnen		159,- € mit und ohne Anbau/Zubehör	

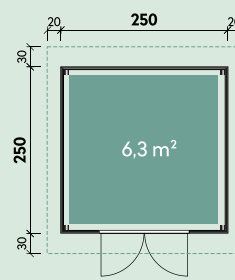

Viola 2525

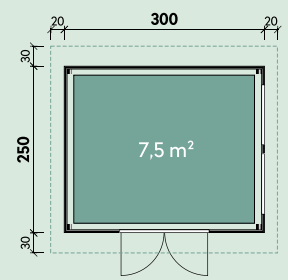

Viola 3025

Zubehör

Variante:	Dichtungsbahn Art.-Nr. 902010	Kunststoff-Dachrinne mit 1 Fallrohr Art.-Nr. 800320 (201Ax) Art.-Nr. 800330 (203A) Art.-Nr. 800345 (204Ax) Art.-Nr. 800350 (205A)	Alu-Dachrinne mit 1 Fallrohr Art.-Nr. 812300 (300 cm) Art.-Nr. 812310 (400 cm) Art.-Nr. 812330 (600 cm) Art.-Nr. 812340 (800 cm)
Viola 2525	3 Rollen à 79,- €	201Ax 179,- €	300 cm 279,- €
Viola 2525 mit Seitendach 150 cm	4 Rollen à 79,- €	203A 209,- €	600 cm 369,- €
Viola 2525 mit Seitendach 250 cm	5 Rollen à 79,- €	204Ax 239,- €	600 cm 369,- €
Viola 2525 mit Seitendach 350 cm	6 Rollen à 79,- €	205A 239,- €	800 cm 449,- €
Viola 3025	3 Rollen à 79,- €	201Ax 179,- €	400 cm 299,- €
Viola 3025 mit Seitendach 150 cm	4 Rollen à 79,- €	203A 209,- €	600 cm 369,- €
Viola 3025 mit Seitendach 250 cm	5 Rollen à 79,- €	204Ax 239,- €	600 cm 369,- €
Viola 3025 mit Seitendach 350 cm	6 Rollen à 79,- €	205A 239,- €	800 cm 449,- €

♦Dieses Haus wurde vom Kunden farblich behandelt.



Viola 2525: Seitendach-Set 250 cm mit Terrassenfußboden 250 cm

- Viola Seitendach 150 cm***
- Viola Seitendach 250 cm****
- Viola Seitendach 350 cm*****

- Art.-Nr. 231610 **349,00 €**
- Art.-Nr. 231620 **459,00 €**
- Art.-Nr. 231630 **569,00 €**



- *150 x 250 cm
- **250 x 250 cm
- ***350 x 250 cm



28 mm



Bestehend aus Seitendach und 2 Stützpfeuern

>> Preis ohne Fußboden! <<



Valentina 4025 mit Kaminholz-Wandset 150 cm

Viola Kaminholz-Wandset 150 cm

Art.-Nr. 231710 **279,00 €**



28 mm

Bestehend aus Rück- und Seitenwand



Viola 3025 mit geschlossener Rück- und Seitenwand 250 cm

- Viola geschlossen Rückwand 150 cm**
- Viola geschlossen Rückwand 250 cm**
- Viola geschlossen Seitenwand 250 cm**
- Viola geschlossen Rückwand 350 cm**

- Art.-Nr. 231810 **209,00 €**
- Art.-Nr. 231820 **349,00 €**
- Art.-Nr. 231820 **349,00 €**
- Art.-Nr. 231830 **459,00 €**



28 mm



Viola 3025 mit Rückwand und Seitenwand mit Panoramafenster 250 cm

Viola Seitenwand mit Panoramafenster 250 cm

Art.-Nr. 231760 **599,00 €**



28 mm



Viola Terrassenfußboden 250 cm / 350 cm

- Viola Terrassenfußboden 250 cm**
- Viola Terrassenfußboden 350 cm**

- Art.-Nr. 231920 **229,00 €**
- Art.-Nr. 231930 **319,00 €**

Die imprägnierten Terrassendielen haben eine Stärke von 18 mm



für alle Zubehörteile dieser Seite gilt:
Endkundenanlieferung 99,- €

Violetta 5025♦



Valentina 4025 mit Seitendach und Kaminholz-Wandset 150 cm Art.-Nr. 231530 **2.199,00 €**

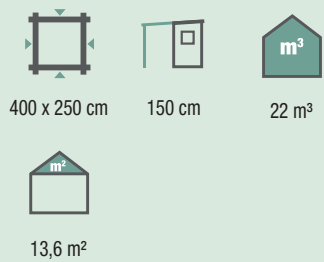

Setpreis

- ▶ Viola 2525: 1.899,- €
 - ▶ Seitendach 150 cm: 349,- €
 - ▶ Kaminholzanbau 150 cm: 279,- €
- ~~2.527,- €~~

Sie sparen 328,- € **2.199,- €**

ZUBEHÖR:

Siehe Seite 26-27

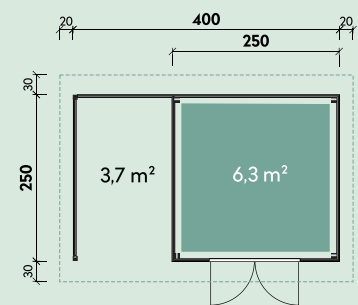

Violetta 5025 mit Seitendach, Rückwand und Terrassenfußboden 250 cm Art.-Nr. 231540 **2.599,00 €**

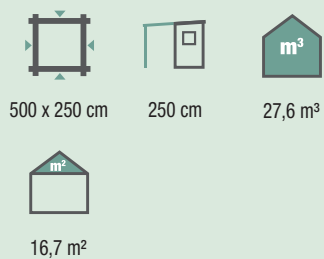

Setpreis

- ▶ Viola 2525: 1.899,- €
 - ▶ Seitendach 250 cm: 459,- €
 - ▶ Terrassenfußboden 250 cm: 229,- €
 - ▶ Rückwand 250 cm: 349,- €
- ~~2.936,- €~~

Sie sparen 337,- € **2.599,- €**

ZUBEHÖR:

Siehe Seite 26-27

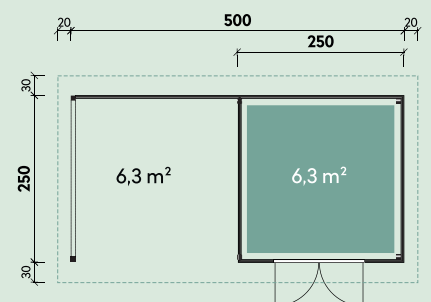

♦Dieses Haus wurde vom Kunden farblich behandelt und mit zwei Zusatzfenster ausgestattet.

Violetta 5525



Zwei Milchglas-Fenster zum Öffnen

Die vier Seitenwandbretter wurden bauseits vom Kunden angebracht (nicht im Lieferumfang enthalten!). Spiegelverkehrte Montage möglich.

Violetta 5525 mit Seitendach, Rückwand und Terrassenfußboden 250 cm Art.-Nr. 231550 **2.999,00 €**

550 x 250 cm
 250 cm
 30,4 m³
 18,3 m²
 80 x 30 cm zum Öffnen

Setpreis

▶ Viola 3025:	2.399,- €
▶ Seitendach 250 cm:	459,- €
▶ Terrassenfußboden 250 cm:	229,- €
▶ Rückwand 250 cm:	349,- €
	3.436,- €
Sie sparen 437,- €	2.999,-

ZUBEHÖR:
Siehe Seite 26-27

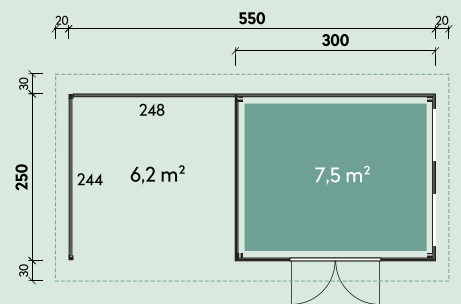

FÜR ALLE MODELLE AUF DIESER DOPPELSEITE GILT:

28 mm
 240 / 217 cm
 18 mm
 3°
 134 x 187 cm
 159,- €

Nadja 5828 mit Lounge 300 cm



Nadja 5828 mit Lounge 300 cm Art.-Nr. 535220 **3.599,00 €**

580 x 280 cm	28 mm	280 cm	35 m ³	228 / 217 cm	21,8 m ²
2°	18 mm	134 x 187 cm	81 x 142 cm zum Öffnen	199,- €	

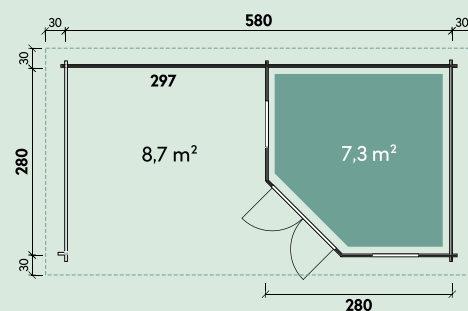

Beispieleinrichtung



Inkl. Imprägnierte Terrassendielen 28 mm bei Nadja, Melinda und Alba

ZUBEHÖR:

Dacheindeckung:

► 6 Rollen Dichtungsbahnen Art.-Nr. 902010 à 79,- €

Dachrinne:

► Kunststoff 204Ax braun Art.-Nr. 800345 239,- €

► Alu bis 800 cm mit 1 Fallrohr Art.-Nr. 812340 449,- €

◆Dieses Haus wurde vom Kunden behandelt.

Mali 3030



Mali mit Lounge und geschlossener Seitenwand

Die Lounge-Sets aller Melinda Häuser bestehen aus Seitendach, geschlossener Rückwand, seitlicher Brüstung und imprägnierten 28 mm Terrassendielen.

Mali 3030 Art.-Nr. 537020 **3.399,00 €**

299 x 299 cm 18,8 m³ 12,2 m² 69 x 125 cm zum Öffnen 159,- €

ZUBEHÖR:

Dacheindeckung:

- ▶ 4 Rollen Dichtungsbahnen Art.-Nr. 902010 à 79,- €

Dachrinne:

- ▶ Kunststoff 201Ax braun Art.-Nr. 800320 179,- €
- ▶ Alu bis 400 cm mit 1 Fallrohr Art.-Nr. 812310 299,- €

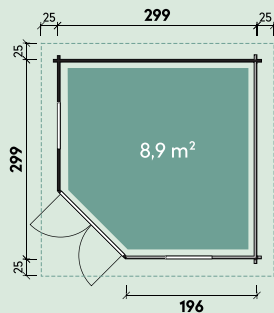

Melinda 5530 mit Lounge 250 cm Art.-Nr. 537100 **4.799,00 €**

Melinda 6530 mit Lounge 350 cm* Art.-Nr. 537150 **5.199,00 €**

549 x 299 cm / *649 x 299 cm 250 cm / *350 cm 35 m³ / *41,5 m³ 20,9 m² / *24,4 m² 199,- €

ZUBEHÖR:

Dacheindeckung:

- ▶ 5 Rollen Dichtungsbahnen (250 cm) à 79,- €
- ▶ 6 Rollen Dichtungsbahnen (350 cm) à 79,- €
- ▶ Alu bis 600 cm mit 1 Fallrohr (250 cm) Art.-Nr. 812330 369,- €
- ▶ Alu bis 800 cm mit 1 Fallrohr (350 cm) Art.-Nr. 812340 449,- €

Dachrinne:

- ▶ Kunststoff 204Ax braun (250 cm) Art.-Nr. 800345 239,- €
- ▶ Kunststoff 205A braun (350 cm) Art.-Nr. 800350 239,- €

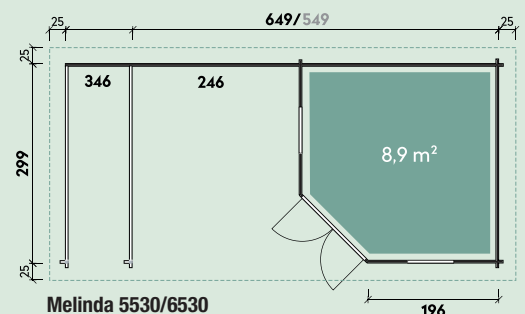

FÜR ALLE MODELLE AUF DIESER SEITE GILT:

40 mm 228 / 217 cm 18 mm 2° 134 x 187 cm 69 x 125 cm zum Öffnen

*Diese Häuser wurden vom Kunden farblich behandelt.



Mikki 4530♦

Inkl. imprägnierte Terrassendielen 28 mm

Mikki 4530♦

Mikki 4530 Art.-Nr. 537030 **4.399,00 €**

Melinda 7030 mit Lounge 250 cm Art.-Nr. 537110 **5.699,00 €**

Melinda 8030 mit Lounge 350 cm* Art.-Nr. 537160 **5.999,00 €**

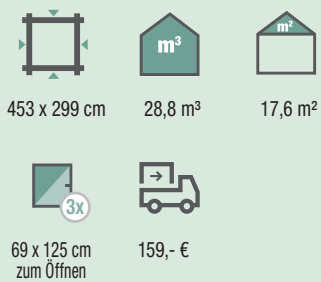

ZUBEHÖR:
Dacheindeckung:
 ▶ 5 Rollen Dichtungsbahnen Art.-Nr. 902010 à 79,- €
Dachrinne:
 ▶ Kunststoff 204Ax braun Art.-Nr. 800345 239,- €
 ▶ Alu bis 600 cm mit 1 Fallrohr Art.-Nr. 812330 369,- €

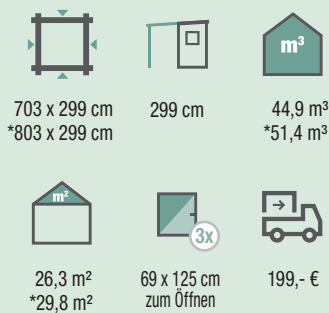
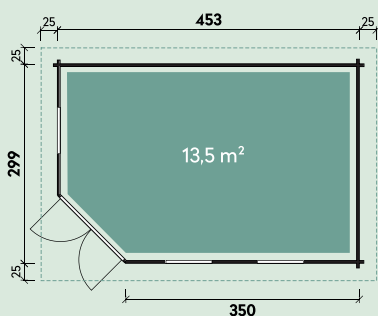

ZUBEHÖR:
Dacheindeckung:
 ▶ 6 Rollen Dichtungsbahnen (Terr. 250 cm) à 79,- €
 ▶ 7 Rollen Dichtungsbahnen (Terr. 350 cm) à 79,- €
 Art.-Nr. 902010
Dachrinne:
 ▶ Kunststoff 205A braun (Terr. 250 cm) Art.-Nr. 800350 239,- €
 ▶ Alu bis 800 cm mit 1 Fallrohr (Terr. 250 cm) Art.-Nr. 812340 449,- €
 ▶ Alu bis 900 cm mit 1 Fallrohr (Terr. 350 cm) Art.-Nr. 812350 589,- €

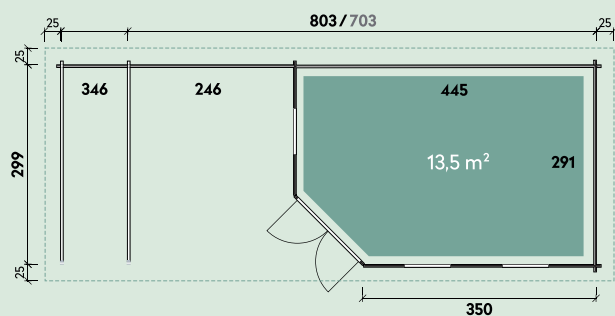

Melinda 7030 / Melinda 8030

♦Diese Häuser wurden vom Kunden farblich behandelt.

Melinda 7030/2-Raum



FÜR ALLE MODELLE DIESER DOPPELSEITE GILT:



40 mm



2°



228 / 217 cm



18 mm



134 x 187 cm



Menja 4530/2-Raum Art.-Nr. 537040 **4.699,00 €**

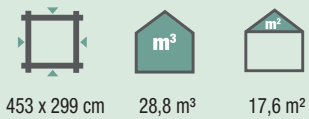

453 x 299 cm

28,8 m³

17,6 m²



75 x 187 cm



69 x 125 cm
zum Öffnen



159,- €

ZUBEHÖR:

Dacheindeckung:

- ▶ 5 Rollen Dichtungsbahnen Art.-Nr. 902010 à 79,- €

Dachrinne:

- ▶ Kunststoff 204Ax braun Art.-Nr. 800345 239,- €
- ▶ Alu bis 600 cm mit 1 Fallrohr Art.-Nr. 812330 369,- €

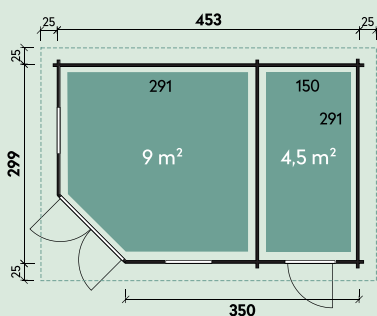

Melinda 7030/2-Raum m. Lounge 250 cm Art.-Nr. 537120 **6.149,00 €**

Melinda 8030/2-Raum m. Lounge 350 cm Art.-Nr. 537170 **6.399,00 €**

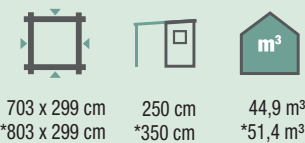

703 x 299 cm
*803 x 299 cm

250 cm
*350 cm

44,9 m³
*51,4 m³



26,3 m²
*29,8 m²



75 x 187 cm



69 x 125 cm
zum Öffnen

ZUBEHÖR:

Dacheindeckung:

- ▶ 6 Rollen Dichtungsbahnen (Terr. 250 cm) à 79,- €
- ▶ 7 Rollen Dichtungsbahnen (Terr. 350 cm) à 79,- €

Dachrinne:

- ▶ Kunststoff 205A braun (Terr. 250 cm) Art.-Nr. 800350 239,- €
- ▶ Alu bis 800 cm mit 1 Fallrohr (Terr. 250 cm) Art.-Nr. 812340 449,- €
- ▶ Alu bis 900 cm mit 1 Fallrohr (Terr. 350 cm) Art.-Nr. 812350 589,- €



199,- €

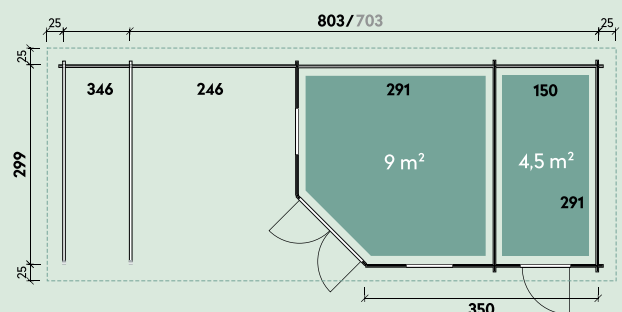

Melinda 7030/2-Raum / Melinda 8030/2-Raum

◆Dieses Haus wurde vom Kunden farblich behandelt.

Holz-Gartenhäuser

Gut & Günstig

Egal ob mit einem Gut & Günstig- oder einem Standardgartenhaus: Wir bringen Urlaub in Ihren Garten!

Die hochwertigen Holz-Gartenhäuser von Finnhaus Wolff fügen sich harmonisch in Ihren Garten ein. Denn sie passen einfach perfekt dazu: Bäume, Blumen, Rasen, Vogelgezwitscher und mittendrin diese Häuser. Da beginnt das Wohlfühlen schon beim ersten Anblick.

Das nordische Fichtenholz unserer Gartenhäuser ist besonders langlebig. Denn wegen langer Winter und kurzer Sommer wächst es nur langsam. So entstehen enge Jahresringe und schönes widerstandsfähiges Holz. Wovon Sie letztlich zu Hause im Garten profitieren! Denn die massiven Holz-Gartenhäuser von Finnhaus Wolff halten ausgesprochen lange.

In der Gut-und-Günstig-Serie finden Sie ausgewählte Moderne Flachdach-Gartenhäuser in guter Qualität zum günstigen Preis in 28 und 40 mm Wandstärke.



Maite 4030 mit zwei Fenstern

**GUT &
GÜNSTIG**













Leimholztür

GUT & GÜNSTIG

Anbau des Seitendaches rechts oder links möglich.

Caja 5625 mit Lounge Art.-Nr. 828177 2.299,00 €

 555 x 250 cm	 28 mm	 28,3 m ³	 217 / 205 cm	 18,5 m ²
 3°	 15 / 18 mm	 149 x 182 cm	 199,- €	

ZUBEHÖR:

Dacheindeckung:

- ▶ 5 Rollen Dichtungsbahnen Art.-Nr. 902010 à 79,- €
- ▶ 1 Rolle Dachpappe zu 8 m + 2 Rollen Dachpappe zu 10 m Art.-Nr. 702060 72,- €

Dachrinne:

- ▶ Kunststoff 204Ax anthrazit Art.-Nr. 800345 239,- €
- ▶ Alu bis 600 cm m. 1 Fallrohr Art.-Nr. 812330 369,- €

Sonstiges Zubehör:

- ▶ Kipp-Fenster 28 mm Art.-Nr. 776890 169,- €

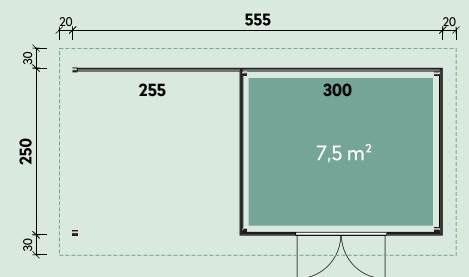

Qualitätsmerkmale gilt für die Modelle der Seiten 36-45, außer Geesa und Gilla



Leimholztür

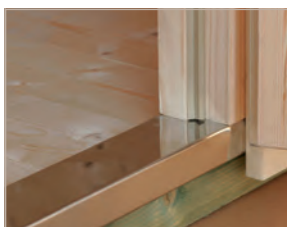

Edelstahlschwelle

Luca 2720



Leimholztür

GUT & GÜNSTIG

Luca 2020 Art.-Nr. 228277 **1.199,00 €**

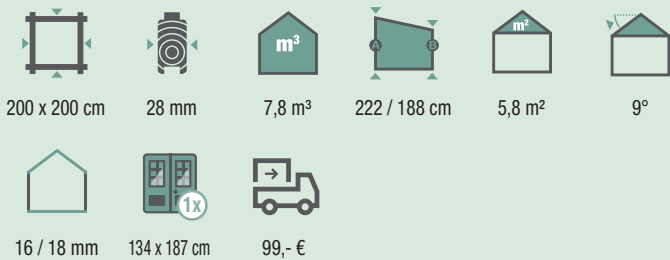

ZUBEHÖR:

Dacheindeckung:

- ▶ 2 Rollen Dichtungsbahnen Art.-Nr. 902010 à 79,- €
- ▶ 1 Rolle Dachpappe zu 10 m Art.-Nr. 701000 29,- €

Dachrinne:

- ▶ Kunststoff 201Ax braun Art.-Nr. 800320 179,- €
- ▶ Alu bis 300 cm mit 1 Fallrohr Art.-Nr. 812300 279,- €

Sonstiges Zubehör:

- ▶ Kipp-Fenster 28 mm Art.-Nr. 776890 169,- €

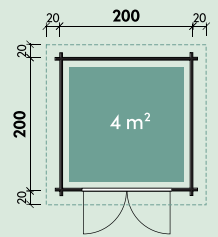

Luca 2720 Art.-Nr. 228297 **1.399,00 €**

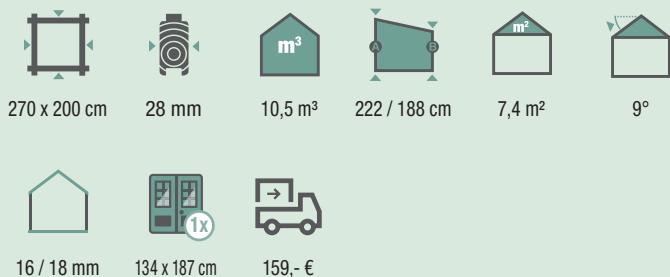

ZUBEHÖR:

Dacheindeckung:

- ▶ 3 Rollen Dichtungsbahnen Art.-Nr. 902010 à 79,- €
- ▶ 1 Rolle Dachpappe zu 15 m Art.-Nr. 701500 41,- €

Dachrinne:

- ▶ Kunststoff 201Ax braun Art.-Nr. 800320 179,- €
- ▶ Alu bis 400 cm m. 1 Fallrohr Art.-Nr. 812310 299,- €

Sonstiges Zubehör:

Siehe Luca 2020

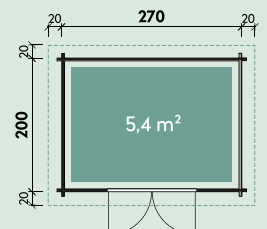



Geesa 2923 Art.-Nr. 528317 **1.449,00 €**

Geesa 2923 imprägniert Art.-Nr. 829057 **1.749,00 €**

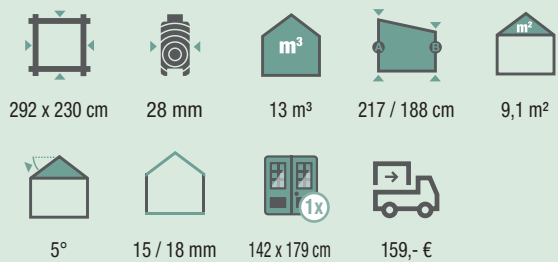

ZUBEHÖR:

Dacheindeckung:

- ▶ 3 Rollen Dichtungsbahnen Art.-Nr. 902010 à 79,- €
- ▶ 2 Rollen Dachpappe zu 10 m Art.-Nr. 701000 à 29,- €

Dachrinne:

- ▶ Kunststoff 201Ax braun Art.-Nr. 800320 179,- €
- ▶ Alu bis 400 cm m. 1 Fallrohr Art.-Nr. 812310 299,- €

Sonstiges Zubehör:

- ▶ Kipp-Fenster 28 mm Art.-Nr. 776890 169,- €

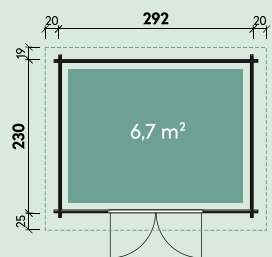

Gilla 2929 Art.-Nr. 528337 **1.679,00 €**

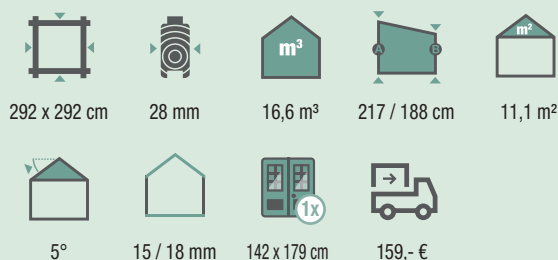

ZUBEHÖR:

Dacheindeckung:

- ▶ 3 Rollen Dichtungsbahnen Art.-Nr. 902010 à 79,- €
- ▶ 1 Rolle Dachpappe zu 8 m + 1 Rolle Dachpappe zu 10 m Art.-Nr. 702050 47,- €

Dachrinne:

- ▶ Kunststoff 201Ax braun Art.-Nr. 800320 179,- €
- ▶ Alu bis 400 cm m. 1 Fallrohr Art.-Nr. 812310 299,- €

Sonstiges Zubehör:

- ▶ Kipp-Fenster 28 mm Art.-Nr. 776890 169,- €

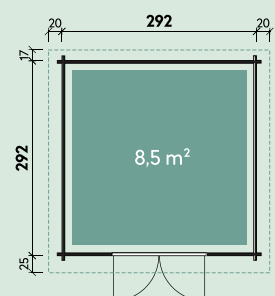

♦Dieses Haus wurde vom Kunden farblich behandelt.



Maite 4030♦

Inklusive Dachpappe

Leimholztür

GUT & GÜNSTIG

Maite 4030 Art.-Nr. 230347 **2.299,00 €**

400 x 300 cm	28 mm	25,5 m³	228 / 211 cm	15 m²
3°	18 mm	149 x 188 cm	199,- €	

- ZUBEHÖR:**
- Dacheindeckung:**
- ▶ 4 Rollen Dichtungsbahnen Art.-Nr. 902010 à 79,- €
- Dachrinne:**
- ▶ Kunststoff 203A braun Art.-Nr. 800330 209,- €
 - ▶ Alu bis 600 cm m. 1 Fallrohr Art.-Nr. 812330 369,- €

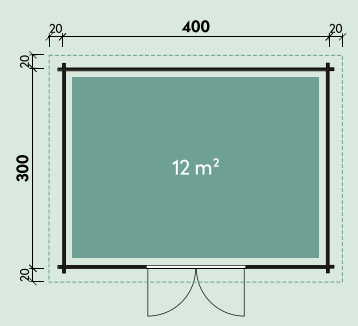

Maite 4030 mit zwei Fenstern Art.-Nr. 230357 **2.679,00 €**

400 x 300 cm	28 mm	25,5 m³	228 / 211 cm	15 m²
3°	18 mm	149 x 188 cm	74 x 44 cm Kipp-Einzelfenster	199,- €

Abbildung Seite 35

- ZUBEHÖR:**
- Dacheindeckung:**
- ▶ 4 Rollen Dichtungsbahnen Art.-Nr. 902010 à 79,- €
- Dachrinne:**
- ▶ Kunststoff 203A braun Art.-Nr. 800330 209,- €
 - ▶ Alu bis 600 cm m. 1 Fallrohr Art.-Nr. 812330 369,- €
- Fensterausschnitte müssen bauseits vorgenommen werden.

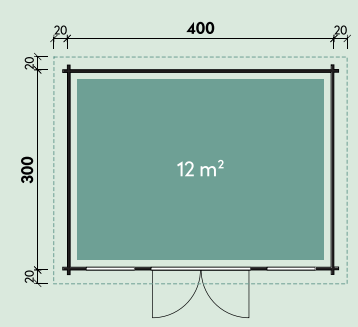

♦Dieses Haus wurde vom Kunden farblich behandelt.



Levke 3729 Gletschergrau



Leimholztür

GUT & GÜNSTIG

FARBBEHANDLUNG	
	Fichte Art.-Nr. 8300X1
	Bernstein Art.-Nr. 8300X2
	Gletschergrau Art.-Nr. 8300X3
	Felsgrau Art.-Nr. 8300X4

Levke 3729 Art.-Nr. 540487 **2.599,00 €**
mit Farbbehandlung Art.-Nr. 83002X **3.598,00 €**

Mehrpreis
Farbbeschichtung 999,- €

370 x 290 cm	40 mm	21,5 m ³	217 / 205 cm	14,5 m ²	3°
18 mm	149 x 182 cm	81 x 33 cm zum öffnen		199,- €	

ZUBEHÖR:

- Dacheindeckung:**
- ▶ 4 Rollen Dichtungsbahnen Art.-Nr. 902010 à 79,- €
 - ▶ 2 Rolle Dachpappe zu 10 m + Art.-Nr. 702080 65,- €
 - ▶ 1 Rolle Dachpappe zu 15 m
- Dachrinne:**
- ▶ Kunststoff 203A braun Art.-Nr. 800330 209,- €
 - ▶ Alu bis 600 cm mit 1 Fallrohren Art.-Nr. 812330 369,- €
- Sonstiges Zubehör:**
Siehe Levke 4529

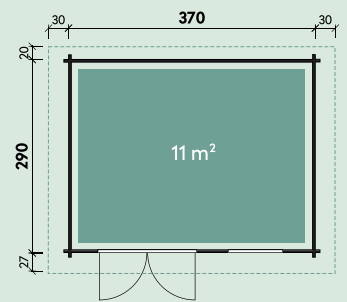

Levke 4529 Art.-Nr. 540497 **2.999,00 €**
mit Farbbehandlung Art.-Nr. 83003X **4.098,00 €**

Mehrpreis
Farbbeschichtung 1.099,- €

450 x 290 cm	40 mm	26,6 m ³	222 / 205 cm	17,2 m ²	5°
18 mm	149 x 182 cm	81 x 33 cm zum öffnen		199,- €	

ZUBEHÖR:

- Dacheindeckung:**
- ▶ 6 Rollen Dichtungsbahnen Art.-Nr. 902010 à 79,- €
 - ▶ 4 Rollen Dachpappe zu 6 m Art.-Nr. 700600 à 18,- €
- Dachrinne:**
- ▶ Kunststoff 204Ax braun Art.-Nr. 800345 239,- €
 - ▶ Alu bis 600 cm mit 1 Fallrohren Art.-Nr. 812220 369,- €
- Sonstiges Zubehör:**
- ▶ Kipp-Fenster 40 mm Art.-Nr. 776895 169,- €

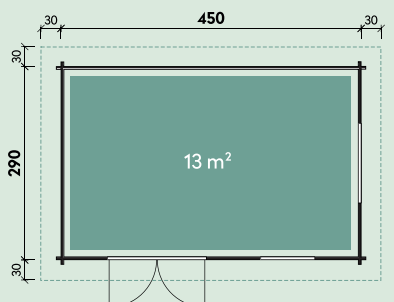

Nelly 4530 Fichte













Leimholztür



GUT & GÜNSTIG

Der 2. Raum kann bei Tessa und Nelly rechts oder links platziert werden. Die Öffnungsrichtung der Tür bleibt wie abgebildet.

Tessa 3825 Art.-Nr. 528217 **2.299,00 €**

 380 x 250 cm	 28 mm	 19,6 m ³	 228 / 200 cm	 12,8 m ²	 5°
 15 / 18 mm	 149 x 188 cm	 74 x 188 cm	 199,- €		

ZUBEHÖR:

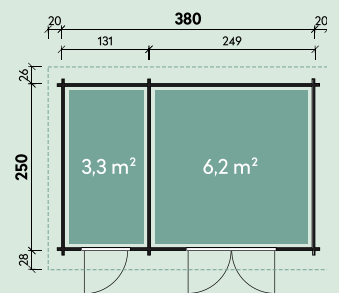

- Dacheindeckung:**
- ▶ 4 Rollen Dichtungsbahnen Art.-Nr. 902010 à 79,- €
 - ▶ 2 Rollen Dachpappe zu 10 m Art.-Nr. 701000 à 29,- €
- Dachrinne:**
- ▶ Kunststoff 203A braun Art.-Nr. 800330 209,- €
 - ▶ Alu bis 600 cm m. 1 Fallrohr Art.-Nr. 812330 369,- €
- Sonstiges Zubehör:**
- ▶ Kipp-Fenster 28 mm Art.-Nr. 776890 169,- €









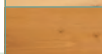
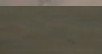



Nelly 4530 Art.-Nr. 540527 **3.399,00 €**
mit Farbbehandlung Art.-Nr. 83004X **4.598,00 €**

Mehrpreis Farbbehandlung 1.199,- €

FARBBEHANDLUNG

	Fichte Art.-Nr. 830041		Gletschergrau Art.-Nr. 830043
	Bernstein Art.-Nr. 830042		Felsgrau Art.-Nr. 830044

 450 x 300 cm	 40 mm	 27,3 m ³	 217 / 205 cm	 18,4 m ²	 3°
 18 mm	 149 x 182 cm	 74 x 182 cm	 199,- €		

ZUBEHÖR:

- Dacheindeckung:**
- ▶ 5 Rollen Dichtungsbahnen Art.-Nr. 902010 à 79,- €
 - ▶ 5 Rolle Dachpappe zu 6 m Art.-Nr. 703004 à 18,- €
- Dachrinne:**
- ▶ Kunststoff 204Ax braun Art.-Nr. 800345 239,- €
 - ▶ Alu bis 600 cm m. 1 Fallrohr Art.-Nr. 812330 369,- €
- Sonstiges Zubehör:**
- ▶ Kipp-Fenster 40 mm Art.-Nr. 776895 169,- €

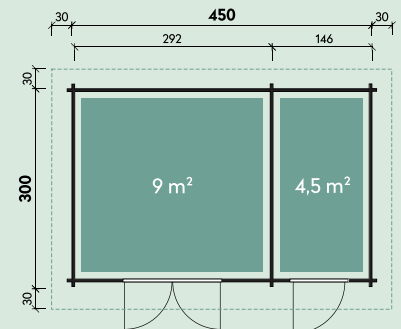

♦Dieses Haus wurde vom Kunden farblich behandelt.



Pia 3024 Typ 2 Fichte



Pia 3024

Art.-Nr. siehe Tabelle

2.299,00 €

mit Farbbehandlung

Art.-Nr. siehe Tabelle

3.148,00 €

**Mehrpri
Farbbeschichtung 849,- €**



300 x 240 cm



14,3 m³



10,8 m²



4°

ZUBEHÖR:

Dacheindeckung:

- ▶ 3 Rollen Dichtungsbahnen Art.-Nr. 902010 à 79,- €

Dachrinne:

- ▶ Kunststoff 402Ax anthrazit Art.-Nr. 802719 199,- €
- ▶ Kunststoff 203A braun Art.-Nr. 800330 209,- €
- ▶ Alu bis 400 cm mit 1 Fallrohr Art.-Nr. 812310 299,- €

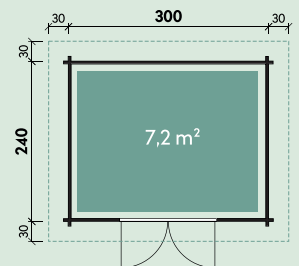

Türvariante	Typ 1	Typ 2	Typ 3	Typ 4	Typ 5
Naturbelassen	534201	534202	534203	534204	534205
Farbbehandlung	Artikel-Nummer				
Fichte	830311	830321	830331	830341	830351
Bernstein	830312	830322	830332	830342	830352
Gletschergrau	830313	830323	830333	830343	830353
Felsgrau	830314	830324	830334	830344	830354

Weitere Informationen zur Farbbehandlung siehe Seite 6.

Qualitätsmerkmale 34 mm Häuser, Seite 68

- Premium Leimholztüren mit Türdichtung
- Glas in Silikon eingefasst
- Doppelnut
- Edelstahltür-Schwelle und Edelstahl-Türbeschläge



34 mm Bohlenstärke



Edelstahl-Türbeschlag und Doppeltürriegel



Schweres einstellbares Türband



Türdichtung



Raumhöhe hinten

Pia 3030 Typ 5 Felsgrau



Pia 3030 Art.-Nr. siehe Tabelle **2.599,00 €**
mit Farbbehandlung Art.-Nr. siehe Tabelle **3.548,00 €**

Mehrpreis Farbbehandlung 949,- €



300 x 300 cm 18 m³ 13,0 m² 3°

	Typ 1	Typ 2	Typ 3	Typ 4	Typ 5
Türvariante					
Naturbelassen	534251	534252	534253	534254	534255
Farbbehandlung	Artikel-Nummer				
Fichte	830361	830371	830381	830391	830401
Bernstein	830362	830372	830382	830392	830402
Gletschergrau	830363	830373	830383	830393	830403
Felsgrau	830364	830374	830384	830394	830404

ZUBEHÖR:

Dacheindeckung:

▶ 3 Rollen Dichtungsbahnen Art.-Nr. 902010 à 79,- €

Dachrinne:

▶ Kunststoff 402Ax anthrazit Art.-Nr. 802719 199,- €

▶ Kunststoff 203A braun Art.-Nr. 800330 209,- €

▶ Alu bis 400 cm mit 1 Fallrohr Art.-Nr. 812310 299,- €

Passende Seitendächer für Pia 3030 finden Sie auf Seite 179.

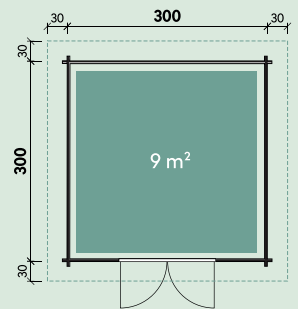

Weitere Informationen zur Farbbehandlung siehe Seite 6.

Ein Modell – 5 Türvarianten Tür-Auswahl ohne Mehrpreis. Details Seite 183-185.



Typ 1 (Vollholz-Tür) Typ 2 (Halbglas-Tür) Typ 3 (Vollglas-Tür) Typ 4 (Dreieckglas-Tür) Typ 5 (Milchglas-Tür)

FÜR ALLE MODELLE DER SEITEN 42-45 GILT:

- 34 mm
- 217 / 202 cm
- 18 mm
- 145 x 187 cm
-

NEU
IM SORTIMENT



Emelie 4324 mit Seitendach, Typ 2 Gletschergrau



**Emelie 4324 mit Seitendach
mit Farbbehandlung**

Art.-Nr. siehe Tabelle **2.699,00 €**
Art.-Nr. siehe Tabelle **3.848,00 €**

**Mehrpreis
Farbeschichtung 1.149,- €**



430 x 240 cm 20,6 m³ 14,4 m² 4°

ZUBEHÖR:

Dacheindeckung:

▶ 4 Rollen Dichtungsbahnen
Art.-Nr. 902010 à 79,- €

Dachrinne:

▶ Kunststoff 404Ax, anthrazit
Art.-Nr. 802746 259,- €
▶ Alu bis 600 cm mit 1 Fallrohr
Art.-Nr. 812330 369,- €

Türvariante	Typ 2	Typ 5
Naturbelassen	534212	534215
Farbbehandlung	Artikel-Nummer	
Fichte	830831	830841
Bernstein	830832	830842
Gletschergrau	830833	830843
Felsgrau	830834	830844

Weitere Informationen zur Farbbehandlung siehe Seite 6.

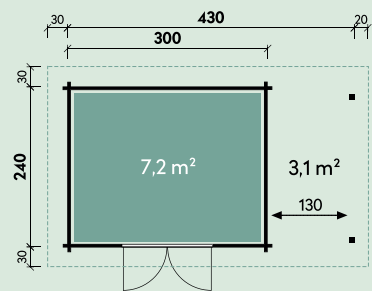

Emelie 5824 mit Seitendach, Typ 5 Natur

NEU
IM SORTIMENT



Emelie 5824 mit Seitendach mit Farbbehandlung

Art.-Nr. siehe Tabelle **2.899,00 €**
Art.-Nr. siehe Tabelle **4.098,00 €**

Mehrpreis Farbbehandlung 1.199,- €

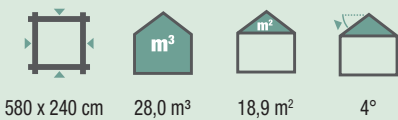

Türvariante	Typ 2	Typ 5
Naturbelassen	534222	534225
Farbbehandlung	Artikel-Nummer	
Fichte	830851	830861
Bernstein	830852	830862
Gletschergrau	830853	830863
Felsgrau	830854	830864

Weitere Informationen zur Farbbehandlung siehe Seite 6.

ZUBEHÖR:

- Dacheindeckung:**
 ▶ 4 Rollen Dichtungsbahnen Art.-Nr. 902010 à 79,- €
- Dachrinne:**
 ▶ Kunststoff 404Ax anthrazit Art.-Nr. 802746 259,- €
 ▶ Alu bis 800 cm mit 1 Fallrohr Art.-Nr. 812340 449,- €

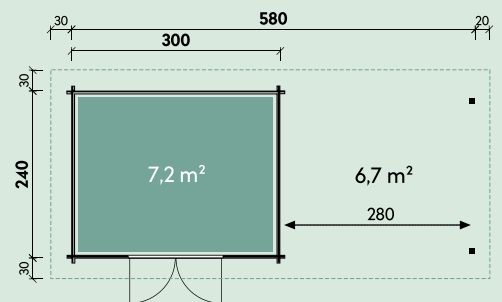

Auf Wunsch Naturbelassen in 5 Türvarianten Tür-Auswahl ohne Mehrpreis. Details Seite 183-185.



Typ 1 (Vollholz-Tür) Typ 2 (Halbglas-Tür) Typ 3 (Vollglas-Tür) Typ 4 (Dreieckglas-Tür) Typ 5 (Milchglas-Tür)



Birte 2722 Typ 5 (Milchglas-Tür) ♦

Bei den Birte-Modellen läßt sich das Dach um 180° drehen.

Birte 2722 Art.-Nr. siehe Türvarianten Seite 47 unten **2.699,00 €**

270 x 220 cm	40 mm	13,8 m³	217 cm	279 cm	10,8 m²
19° / 12°	18 mm	145 x 187 cm	20 x 100 cm feststehend	159,- €	

ZUBEHÖR:

Dacheindeckung:

- ▶ 1 Rolle Dachpappe zu 15 m Art.-Nr. 701500 41,- €
- ▶ 5 VE Dachschindeln Art.-Nr. siehe Seite 182 225,- €

Dachrinne:

- ▶ Kunststoff 421Bx, anthrazit Art.-Nr. 802486 259,- €
- ▶ Alu bis 300 cm m. 2 Fallrohren Art.-Nr. 812200 409,- €

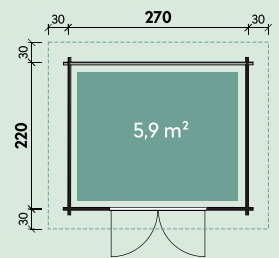

Qualitätsmerkmale dieser 40 mm Häuser

- Blockbohle mit Doppelnut
- Premium Leimholztüren mit Türdichtung
- Glas in Silikon eingefasst
- Edelstahltür-Schwelle und Edelstahl-Türbeschläge



Edelstahl-Türschwelle Schweres einstellbares Türband Türdichtung Edelstahl-Türbeschlag



Birte 3030 Typ 1 (Vollholz-Tür)

♦Dieses Haus und die Tür wurden vom Kunden farblich behandelt.

Birte 3030 Typ 2 (Halbglas-Tür)



Durch Abnehmen der mitgelieferten Sprossen erhalten Sie ein individuelles Design.

Birte 3030 Art.-Nr. siehe Türvariante unten **3.199,00 €**

300 x 300 cm	40 mm	21,2 m³	217 cm	279 cm	14,9 m²
17° / 10°	18 mm	145 x 187 cm	20 x 100 cm feststehend	159,- €	

ZUBEHÖR:

Dacheindeckung:

- ▶ 1 Rolle Dachpappe zu 6 m und 1 Rolle Dachpappe zu 15 m Art.-Nr. 702020 56,- €
- ▶ 6 VE Dachschildeln Art.-Nr. siehe Seite 182 270,- €

Dachrinne:

- ▶ Kunststoff 420B, mit KS-Ergänzungssset K1B, anthrazit Art.-Nr. 804010 329,- €
- ▶ Alu bis 400 cm m. 2 Fallrohren Art.-Nr. 812210 449,- €

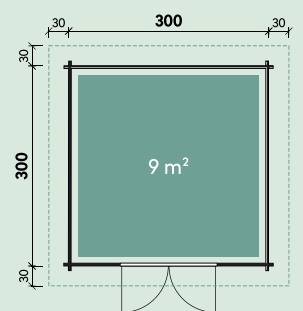

Ein Modell – 5 Türvarianten

Tür-Auswahl ohne Mehrpreis. Wählen Sie das für Sie optimale Gartenhaus-Modell. Details Seite 185-187.



Typ 1 (Vollholz-Tür)

Art.-Nr. 540301 (Birte 2722)
Art.-Nr. 540351 (Birte 3030)



Typ 2 (Halbglas-Tür)

Art.-Nr. 540302 (Birte 2722)
Art.-Nr. 540352 (Birte 3030)



Typ 3 (Vollglas-Tür)

Art.-Nr. 540303 (Birte 2722)
Art.-Nr. 540353 (Birte 3030)



Typ 4 (Dreieckglas-Tür)

Art.-Nr. 540304 (Birte 2722)
Art.-Nr. 540354 (Birte 3030)















Typ 5 (Milchglas-Tür)

Art.-Nr. 540305 (Birte 2722)
Art.-Nr. 540355 (Birte 3030)

Lina 4031 ♦



Lina 4031 isolierverglast Art.-Nr. 534425 **4.599,00 €**

 400 x 310 cm	 40 mm	 30 m ³	 217 cm	 314 cm	 18,9 m ²
 25° / 15°	 18 mm	 134 x 187 cm	 40 x 166 cm zum Öffnen	 86 x 40 cm feststehend	 199,- €

ZUBEHÖR:

Dacheindeckung:

- ▶ 3 Rollen Dachpappe zu 10 m Art.-Nr. 701000 à 29,- €
- ▶ 9 VE Dachschindeln Art.-Nr. siehe Seite 182 405,- €

Dachrinne:

- ▶ Kunststoff 421Bx mit KS-Ergänzungsset K1B, anthrazit Art.-Nr. 804110 359,- €
- ▶ Alu bis 500 cm mit 2 Fallrohren Art.-Nr. 812220 519,- €

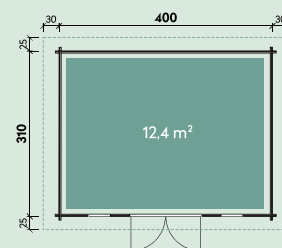

Einrichtungsbeispiel Lina-Sonderhaus, Zusatzfenster als Zubehör

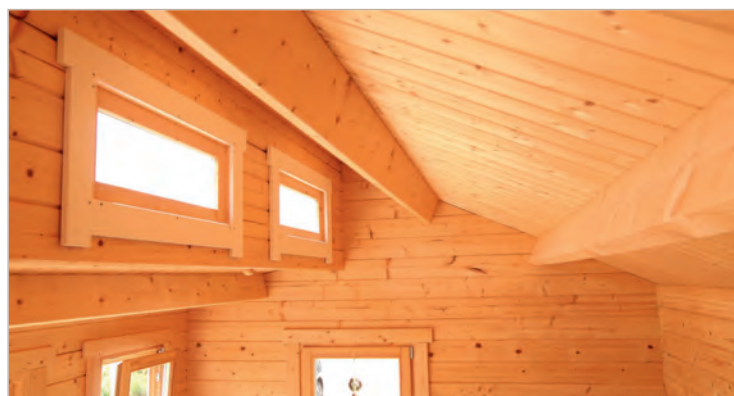

Innenansicht Dach und Fenster oben, Lina 4031

♦ Dieses Haus wurde vom Kunden farblich behandelt.

Linda 4432♦



Dreh-Kippfenster

Linda 4432 isolierverglast Art.-Nr. 558380 **6.699,00 €**
Linda 4839* isolierverglast Art.-Nr. 558390 **7.799,00 €**

440 x 320 cm *480 x 390 cm	58 mm	33,5 m ³ *46,5 m ³	230 cm	324 cm	22 m ² *27,2 m ²
24° / 12° *19° / 12°	Dach 18 mm Fußb. 28 mm	145 x 199 cm	49 x 168 cm zum Öffnen	86 x 40 cm feststehend	199,- €

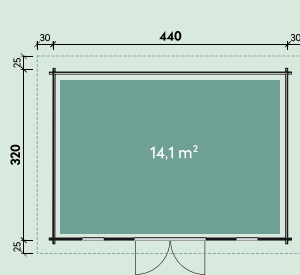

Linda 4432

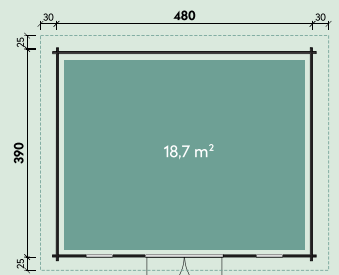

Linda 4839

Qualitätsmerkmale 58 mm Häuser



ZUBEHÖR FÜR LINDA 4432:

Dacheindeckung:

- ▶ 3 Rollen Dachpappe zu 10 m
- ▶ 9 VE Dachschindeln

Art.-Nr. 701000 à 29,- €
 Art.-Nr. siehe S. 182 405,- €

Dachrinne:

- ▶ Kunststoff 421Bx mit KS-Ergänzungsset K1B, anthrazit
- ▶ Alu bis 500 cm mit 2 Fallrohren

Art.-Nr. 804110 359,- €
 Art.-Nr. 812220 519,- €

FÜR LINDA 4839:

Dacheindeckung:

- ▶ 6 Rollen Dachpappe zu 6 m
- ▶ 11 VE Dachschindeln

Art.-Nr. 700600 à 18,- €
 Art.-Nr. siehe S. 182 495,- €

Dachrinne:

- ▶ Kunststoff 421Bx mit KS-Ergänzungsset K1B, anthrazit
- ▶ Alu bis 600 cm mit 2 Fallrohren

Art.-Nr. 804110 359,- €
 Art.-Nr. 812230 539,- €

♦Dieses Haus wurde vom Kunden farblich behandelt.

Maila 5439 Modern ♦















Ansicht Fenster/Tür Klassik

2 Größen | 2 Optiken. Auch mit Flachdach (siehe Carola) erhältlich. Andere Wandstärken und Sondermaße auf Anfrage.

Maila 4533 Klassik isolierverglast Art.-Nr. 845060 **4.599,00 €**

Maila 4533 Modern isolierverglast* Art.-Nr. 845010 **4.799,00 €**

 450 x 330 cm	 44 mm	 216 x 120 cm	 35,4 m ³	 230 cm	 270 cm
 20,4 m ²	 14°	 18 mm	 134 x 187 cm	 103 x 97 cm *103 x 162 cm zum Öffnen	 199,- € Gilt für alle Maila Modelle

ZUBEHÖR:

Dacheindeckung:

- ▶ 7 Rollen Dachpappe zu 6 m Art.-Nr. 700600 à 18,- €
- ▶ 9 VE Dachschildeln Art.-Nr. siehe S. 182 405,- €





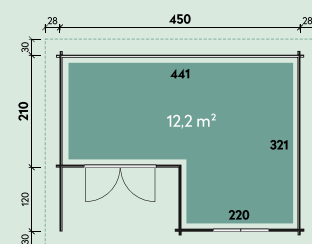







Dachrinne:

siehe Maila 5439



Maila 5439 Klassik isolierverglast Art.-Nr. 845070 **5.599,00 €**

Maila 5439 Modern isolierverglast Art.-Nr. 845020 **5.799,00 €**

 540 x 390 cm	 44 mm	 261 x 124 cm	 52,6 m ³	 230 cm	 290 cm
 28,2 m ²	 18°	 18 mm	 134 x 187 cm	 135 x 97 cm zum Öffnen	 63 x 162 cm zum Öffnen

Klassik Modern

ZUBEHÖR:

Dacheindeckung:

- ▶ 8 Rollen Dachpappe zu 6 m Art.-Nr. 700600 à 18,- €
- ▶ 11 VE Dachschildeln Art.-Nr. siehe S. 182 495,- €

Dachrinne:

- ▶ Kunststoff 322B mit KS-Ergänzungsset K4B, anthrazit Art.-Nr. 804410 459,- €
- ▶ Alu bis 600 cm mit 2 Fallrohren Art.-Nr. 812230 539,- €

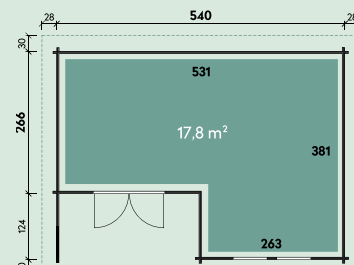

♦Dieses Haus wurde vom Kunden farblich behandelt.













Carola 5439 Modern ♦



2 Größen | 2 Optiken. Auch mit Satteldach (siehe Maila) erhältlich. Andere Wandstärken und Sondermaße auf Anfrage.

Carola 4533 Klassik isolierverglast Art.-Nr. 845160 **4.599,00 €**

Carola 4533 Modern isolierverglast* Art.-Nr. 845110 **4.699,00 €**

 450 x 330 cm	 44 mm	 216 x 120 cm	 34 m ³	 250 / 230 cm	 2°
 19,7 m ²	 18 mm	 134 x 187 cm	 103 x 97 cm *103 x 162 cm zum Öffnen	 199,- € Gilt für alle Carola Modelle	

ZUBEHÖR:

Dacheindeckung:

▶ 6 Rollen Dichtungsbahnen
Art.-Nr. 902010

à 79,- €





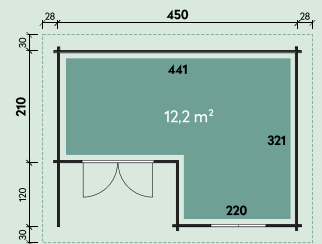







Dachrinne:

siehe Carola 5439



Carola 5439 Klassik isolierverglast Art.-Nr. 845170 **5.499,00 €**

Carola 5439 Modern isolierverglast Art.-Nr. 845120 **5.699,00 €**

 540 x 390 cm	 44 mm	 261 x 124 cm	 48,5 m ³	 250 / 230 cm	 26,8 m ²
 2°	 18 mm	 134 x 187 cm	 135 x 97 cm zum Öffnen	 63 x 162 cm zum Öffnen	

Klassik Modern

ZUBEHÖR:

Dacheindeckung:

▶ 7 Rollen Dichtungsbahnen
Art.-Nr. 902010

à 79,- €

Dachrinne:

▶ Kunststoff 404Ax, anthrazit
Art.-Nr. 802746

259,- €

▶ Alu bis 600 cm mit 1 Fallrohr
Art.-Nr. 812330



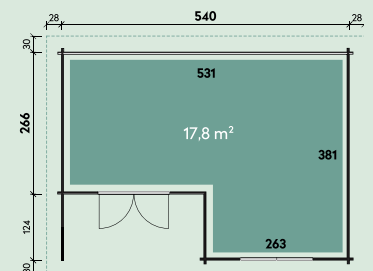







369,- €



♦Dieses Haus wurde vom Kunden behandelt.



Holly 4124 Art.-Nr. 528255 **2.299,00 €**

 410 x 240 cm	 28 mm	 21,6 m ³	 211/222 cm	 245 cm	 14,5 m ²
 11° / 17°	 18 mm	 134 x 187 cm	 53 x 183 cm feststehend	 199,- €	

ZUBEHÖR:

Dacheindeckung:

- ▶ 1 Rolle Dachpappe zu 10 m und 1 Rolle Dachpappe zu 15 m Art.-Nr. 702080

65,- €

- ▶ 6 VE Dachschildeln Art.-Nr. s. S. 182

270,- €

Dachrinne:

- ▶ Kunststoff 421Bx mit KS-Ergänzungsset K1B, anthrazit Art.-Nr. 804110

359,- €

- ▶ Alu bis 500 cm mit 2 Fallrohren Art.-Nr. 812220

519,- €

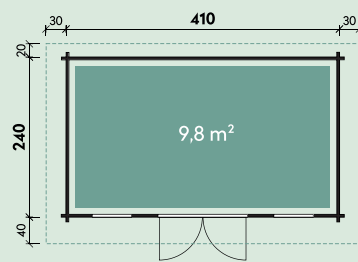

Einrichtungsbeispiel



Morla 3030*

*Dieses Haus wurde vom Kunden farblich behandelt.

Morla 3636♦



Als Set-Artikel inkl. Dachschindeln (Rechteck) und Dachhaube (4-eckig)

Morla 3030 isolierverglast Art.-Nr. 544110 **3.899,00 €**

300 x 300 cm	44 mm	21,0 m ³	216 cm	289 cm	14,3 m ²
22°	18 mm	134 x 187 cm	64 x 97 cm zum Öffnen	159,- €	

Schw. DS / Rote DS
Setpreis: Art.-Nr. 544160 / 544161 ~~4.293,- €~~ → **4.099,- €** **Sie sparen 194,- €**

ZUBEHÖR:

- Dacheindeckung:**
- ▶ Dachhaube 4-eckig Art.-Nr. 780000 79,- €
 - ▶ 7 VE Dachschindeln Rechteck Art.-Nr. siehe Seite 182 315,- €
- Dachrinne:**
- ▶ Kunststoff 441B mit KS-Ergänzungsset K1B, anthrazit Art.-Nr. 804210 499,- €
- Sonstiges Zubehör:**
- ▶ Blumenkasten Art.-Nr. 700031 69,- €

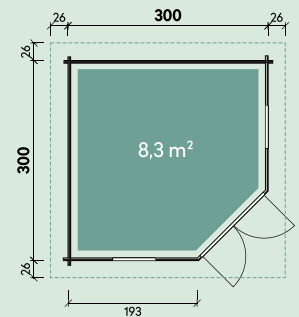

Morla 3636 isolierverglast Art.-Nr. 544120 **4.499,00 €**

360 x 360 cm	44 mm	31,3 m ³	216 cm	301 cm	19,6 m ²
22°	18 mm	134 x 187 cm	135 x 97 cm zum Öffnen	199,- €	

Schw. DS / Rote DS
Setpreis: Art.-Nr. 544170 / 544171 ~~4.983,- €~~ → **4.699,- €** **Sie sparen 284,- €**

ZUBEHÖR:

- Dacheindeckung:**
- ▶ Dachhaube 4-eckig Art.-Nr. 780000 79,- €
 - ▶ 9 VE Dachschindeln Rechteck Art.-Nr. siehe Seite 182 405,- €
- Dachrinne:**
- ▶ Kunststoff 441B mit 2 KS-Ergänzungssets K1B, anthrazit Art.-Nr. 804220 599,- €
- Sonstiges Zubehör:**
- ▶ Blumenkasten Art.-Nr. 700031 69,- €

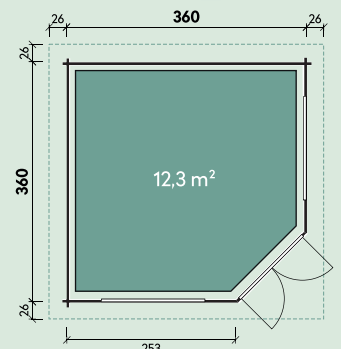

♦Dieses Haus wurde vom Kunden farblich behandelt.

Kira 3030♦













Kira 3030 isolierverglast Art.-Nr. 544200 **3.799,00 €**

Klara 3030 isolierverglast* Art.-Nr. 558205 **4.999,00 €**

Setpreis: Schw. DS / Rote DS Art.-Nr. 544260 / 544261 ~~4.114,- €~~ → **3.999,-**

Sie sparen 115,- €

					
300 x 300 cm	44 mm *58 mm	21,0 m ³ *21,8 m ³	216 cm *230 cm	289 cm *302 cm	14,3 m ² *14,4 m ²
					
21°	Dach 18 mm Fußb. 18 mm *Fußb. 28 mm	134 x 187 cm	63 x 162 cm zum Öffnen	159,- €	

ZUBEHÖR:

Dacheindeckung:	
▶ 7 VE Dachschindeln Art.-Nr. siehe S. 182	315,- €
▶ Dachhaube 4-eckig Art.-Nr. 780000	79,- €

Dachrinne:	
▶ Kunststoff 441B mit KS-Ergänzungsset K1B, anthrazit Art.-Nr. 804210	499,- €

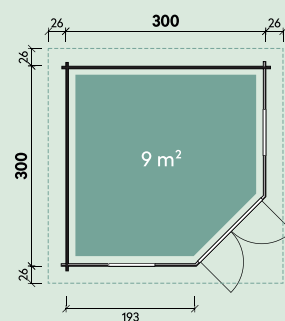











Kira 3636 isolierverglast Art.-Nr. 544210 **4.399,00 €**

Klara 3636 isolierverglast** Art.-Nr. 558215 **5.999,00 €**

Setpreis: Schw. DS / Rote DS Art.-Nr. 544270 / 544271 ~~4.804,- €~~ → **4.599,-**

Sie sparen 205,- €

					
360 x 360 cm	44 mm *58 mm	31,3 m ³ **33,2 m ³	216 cm **237 cm	301 cm **314 cm	19,6 m ² **19,7 m ²
					
21°	Dach 18 mm Fußb. 18 mm **Fußb. 28 mm	134 x 187 cm	66 x 190 cm **85 x 188 cm feststehend	63 x 162 cm **49 x 167 cm zum Öffnen	199,- €

ZUBEHÖR:

Dacheindeckung:	
▶ 9 VE Dachschindeln Art.-Nr. siehe S. 182	405,- €
▶ Dachhaube 4-eckig Art.-Nr. 780000	79,- €

Dachrinne:	
▶ Kunststoff 441B mit 2 KS-Ergänzungssets K1B, anthrazit Art.-Nr. 804220	599,- €

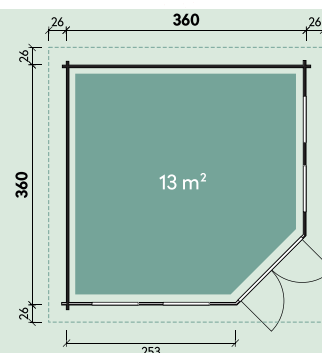

♦Dieses Haus wurde vom Kunden Dunkelgrau und Weiß farblich behandelt.

Kira 3636♦



Set-Artikel inkl. Dachschindeln (Rechteck) und Dachhaube (4-eckig)

Kira 4040 isolierverglast

Art.-Nr. 544220 **4.999,00 €**

395 x 395 cm	44 mm	38,3 m ³	216 cm	308 cm	23,1 m ²
22°	Dach 18 mm Fußb. 18 mm	134 x 187 cm	85 x 188 cm feststehend	63 x 162 cm zum Öffnen	199,- €

Setpreis: Schw. DS / Rote DS
Art.-Nr. 544280 / 544281 ~~5.573,- €~~ → **5.299,- €**

Sie sparen
274,- €

ZUBEHÖR:

- Dacheindeckung:**
- ▶ 11 VE Dachschindeln Art.-Nr. siehe S. 182 495,- €
 - ▶ Dachhaube 4-eckig Art.-Nr. 780000 79,- €
- Dachrinne:**
- ▶ Kunststoff 441B mit 2 KS-Ergänzungssets K1, anthrazit Art.-Nr. 804220 599,- €

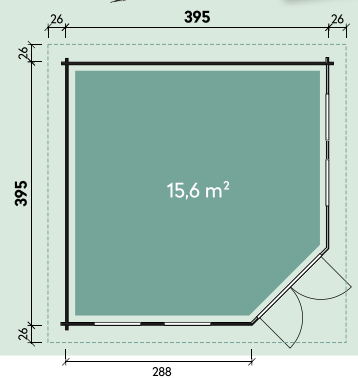

Qualitätsmerkmale Seite 50-51 und 53-55



Schweres einstellbares Türband

Türbeschlag aus Edelstahl

Tür- und Fensterdichtung

Isolierverglasung

Dreh-/Kippfenster mit 3-fach Verriegelung

Alu-Wasserschmelz-/ Fensterbank

58 mm Bohlen

Fußbodendielen 28 mm

♦Dieses Haus wurde vom Kunden mit Deko Lasur Weiß farblich behandelt.

Alba 4530♦



Set-Artikel inkl. Dachschindeln (Rechteck) und Dachhaube (4-eckig)

Alba 4530/1-Raum

Art.-Nr. 536060

4.199,00 €

Setpreis:

Schw. DS / Rote DS
Art.-Nr. 536080 / 536081

~~4.604,- €~~ → 4.399,-

Sie sparen
205,- €

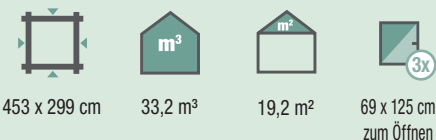

ZUBEHÖR:

Dacheindeckung:

- ▶ 9 VE Dachschindeln Rechteck
Art.-Nr. siehe Seite 182 405,- €

Dachrinne:

- ▶ Kunststoff 441B, mit 2 KS-Ergänzungsset K1B, anthrazit
Art.-Nr. 804220 599,- €

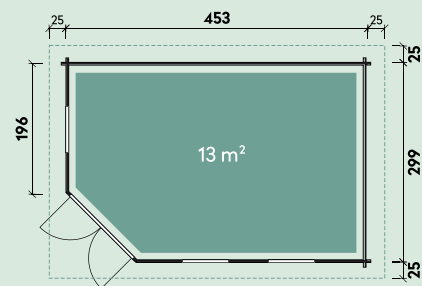

Annabell 7030/1-Raum

Art.-Nr. 536130

5.499,00 €

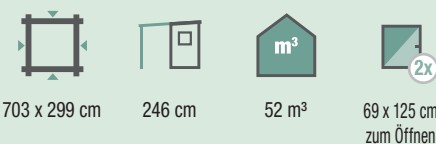

ZUBEHÖR:

Dacheindeckung:

- ▶ 14 VE Dachschindeln Rechteck
Art.-Nr. siehe Seite 182 630,- €

Dachrinne:

- ▶ Kunststoff Annabell 7030, anthrazit
Art.-Nr. 802900 719,- €



FÜR ALLE MODELLE DIESER DOPPELSEITE GILT:

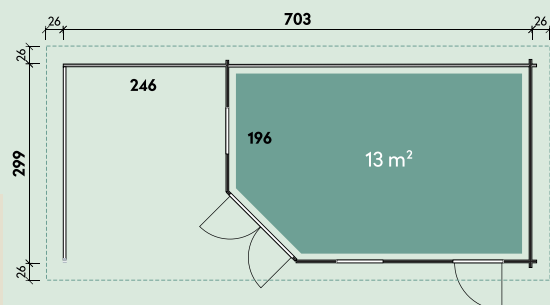

♦Dieses Haus wurde vom Kunden farblich behandelt.





Annabell 7030/2-Raum



Set-Artikel inkl. Dachschindeln (Rechteck) und Dachhaube (4-eckig)

Alba 4530/2-Raum Art.-Nr. 536050 **4.899,00 €**

Schw. DS / Rote DS
Setpreis: Art.-Nr. 536070 / 536071 ~~5.304,- €~~ → **4.999,- €** **Sie sparen 305,- €**



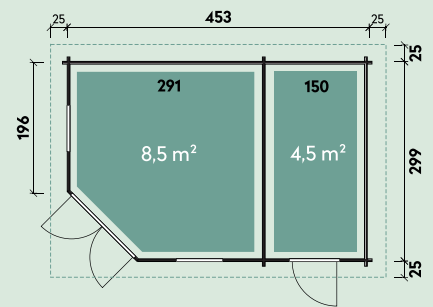

- 
 453 x 299 cm
- 
 33,2 m³
- 
 19,2 m²
- 
 75 x 187 cm
- 
 69 x 125 cm
zum Öffnen

ZUBEHÖR:

- Dacheindeckung:**
 ▶ 9 VE Dachschindeln Rechteck
 Art.-Nr. siehe Seite 182 405,- €
- Dachrinne:**
 ▶ Kunststoff 441B, mit 2 KS-Ergänzungsset K1B, anthrazit
 Art.-Nr. 804220 599,- €



Annabell 7030/2-Raum Art.-Nr. 536150 **6.299,00 €**

- 
 703 x 299 cm
- 
 52 m³
- 
 30 m²
- 
 75 x 187 cm
- 
 69 x 125 cm
zum Öffnen

ZUBEHÖR:

- Dacheindeckung:**
 ▶ 14 VE Dachschindeln Rechteck
 Art.-Nr. siehe Seite 182 630,- €
- Dachrinne:**
 ▶ Kunststoff Annabell 7030, anthrazit
 Art.-Nr. 802900 719,- €

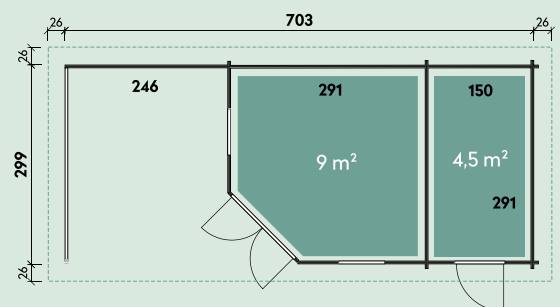

◆Dieses Haus wurde vom Kunden farblich behandelt.

Holz-Gartenhäuser

Gut & Günstig

Entdecken Sie jetzt unsere Gartenhäuser aus robuster nordischer Fichte! Sie sind komfortable Rückzugsorte oder idealer Stauraum. Unsere Gartenhäuser mit Satteldach passen dank verschiedener Größen in jeden Garten. Ob Rasenmäher, Grill, Gartengeräte oder Auflagen für Gartenmöbel: Ihre Utensilien sollen doch ordentlich verstaut werden. Mit unseren Gartenhäusern klappt das sofort. Und die größeren Modelle schenken Ihnen erholsame Stunden. Da beginnt das Wohlfühlen schon beim ersten Anblick.

In der Gut-und-Günstig-Serie finden Sie ausgewählte Satteldach-Gartenhäuser guter Qualität zum günstigen Preis in 28 & 40 mm Wandstärke.

**GUT &
GÜNSTIG**













WIE ES GEHT ZEIGT DAS AUFBAUVIDEO „GARTENHAUS“.

Leila 1919



GUT & GÜNSTIG

Leila 1919 Art.-Nr. 828197 **999,00 €**

 190 x 190 cm	 28 mm	 6,9 m ³	 182 cm	 222 cm	 5,4 m ²
 21°	 15/18 mm	 118 x 179 cm		 99,- €	

ZUBEHÖR:

Dacheindeckung:

- ▶ 3 VE Dachschildeln
Art.-Nr. siehe Seite 182 135,- €

Dachrinne:

- ▶ Kunststoff 420B anthrazit
Art.-Nr. 802416 219,- €
- ▶ Alu bis 300 cm mit 2 Fallrohren
Art.-Nr. 812200 409,- €











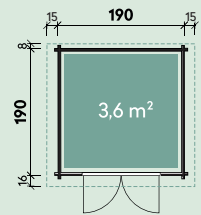



Abbildung Seite 60

Leila 2323 Art.-Nr. 828235 **1.199,00 €**

 230 x 230 cm	 28 mm	 10,2 m ³	 182 cm	 222 cm	 7,2 m ²
 21°	 15/18 mm	 142 x 179 cm		 159,- €	

ZUBEHÖR:

Dacheindeckung:

- ▶ 3 VE Dachschildeln
Art.-Nr. siehe Seite 182 135,- €

Dachrinne:

- ▶ Kunststoff 421Bx anthrazit
Art.-Nr. 802486 259,- €
- ▶ Alu bis 300 cm m. 2 Fallrohren
Art.-Nr. 812200 409,- €

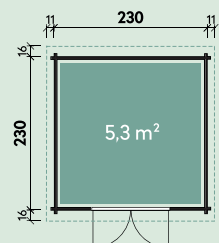

Leila 2323♦













Leila 2323 imprägniert

GUT & GÜNSTIG

Imprägniertes Modell mit naturbelassen Fussbodendielen.

Leila 2323 imprägniert Art.-Nr. 829027 **1.479,00 €**







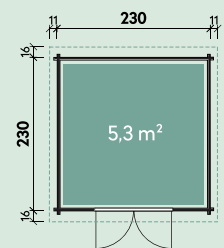



 230 x 230 cm	 28 mm	 10,2 m ³	 182 cm	 222 cm	 7,2 m ²
 21°	 15/18 mm	 142 x 179 cm		 159,- €	

ZUBEHÖR:

- Dacheindeckung:**
 ▶ 3 VE Dachschildeln Art.-Nr. siehe Seite 182 135,- €
Dachrinne:
 ▶ Kunststoff 421Bx anthrazit Art.-Nr. 802486 259,- €
 ▶ Alu bis 300 cm m. 2 Fallrohren Art.-Nr. 812200 409,- €



Leila 2923 Art.-Nr. 828257 **1.479,00 €**

 292 x 230 cm	 28 mm	 13,4 m ³	 194 cm	 222 cm	 9,9 m ²
 11°	 15/18 mm	 142 x 179 cm		 159,- €	

ZUBEHÖR:

- Dacheindeckung:**
 ▶ 4 VE Dachschildeln Art.-Nr. siehe Seite 182 180,- €
Dachrinne:
 ▶ Kunststoff 421Bx anthrazit Art.-Nr. 802486 259,- €
 ▶ Alu bis 300 cm m. 2 Fallrohren Art.-Nr. 812200 409,- €

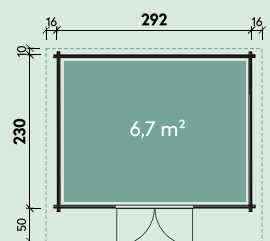

♦Dieses Haus wurde vom Kunden farblich behandelt.

Jonna 2420*













Dreh-Kipp-Fenster

Leimholztür

GUT & GÜNSTIG

Jonna 2420 Art.-Nr. 528117 **1.249,00 €**

 240 x 200 cm	 28 mm	 9,7 m³	 194 cm	 234 cm	 8,7 m²
 19°	 16/18 mm	 75 x 175 cm	 81 x 119 cm zum Öffnen	 159,- €	

ZUBEHÖR:

Dacheindeckung:

- ▶ 1 Rolle Dachpappe zu 10 m Art.-Nr. 701000 29,- €
- ▶ 4 VE Dachschindeln Art.-Nr. siehe Seite 182 180,- €

Dachrinne:

- ▶ Kunststoff 421Bx anthrazit Art.-Nr. 802486 259,- €
- ▶ Alu bis 300 cm mit 2 Fallrohren Art.-Nr. 812200 409,- €

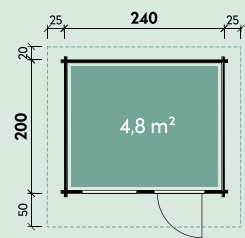

*Dieses Haus wurde vom Kunden farblich behandelt.

Peggy 3333♦



Imprägniertes Modell mit naturbelassen Fussbodendielen.

Peggy 3030 Art.-Nr. 828387 **1.699,00 €**
Peggy 3030 imprägniert Art.-Nr. 829077 **1.999,00 €**

300 x 300 cm	28 mm	18,1 m ³	194 cm	223 cm	11,2 m ²
11°	Dach 15 mm Fußb. 18 mm	142 x 179 cm		159,- €	

ZUBEHÖR:

- Dacheindeckung:**
 ▶ 5 VE Dachschildeln Art.-Nr. siehe Seite 182 225,- €
- Dachrinne:**
 ▶ Kunststoff 420B anthrazit Art.-Nr. 802416 219,- €
 ▶ Alu bis 400 cm m. 2 Fallrohren Art.-Nr. 812210 449,- €

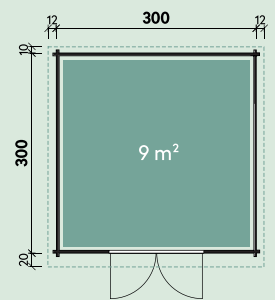

Peggy 3333 Art.-Nr. 828307 **1.899,00 €**

330 x 330 cm	28 mm	21,3 m ³	182 cm	222 cm	13,8 m ²
14°	Dach 15 mm Fußb. 18 mm	142 x 179 cm		199,- €	

ZUBEHÖR:

- Dacheindeckung:**
 ▶ 6 VE Dachschildeln Art.-Nr. siehe Seite 182 270,- €
- Dachrinne:**
 ▶ Kunststoff 420B mit KS-Ergänzungsset K1B anthrazit Art.-Nr. 804010 329,- €
 ▶ Alu bis 400 cm m. 2 Fallrohren Art.-Nr. 812210 449,- €

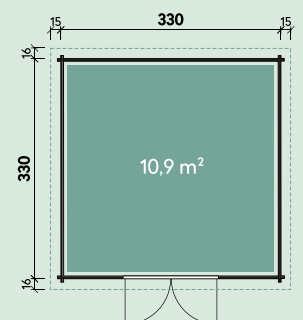

♦Dieses Haus wurde vom Kunden farblich behandelt.

Imprägnierte Lagerhölzer (schützen vor Witterungseinflüssen und erhöhen die Standdauer)



Zusatz-Blockbohlen zur Erhöhung Ihres Gartenhauses* auf Seite 184



Winddichter Eckversatz



Beispiel Befestigungspaket mit Schrauben, Beschlägen, Zylinderschloss etc.



Ausschließlich Verwendung von **Echtglas**



Ausschließlich Verwendung von **Echtglas**



Dreh-/ Kippfenster bis 44 mm



Türdichtung



Hochwertige Türschwelle



Hochwertige **Leimholzüren**, daher kein Verziehen



Fußbodendielen -und leisten gehören zum Lieferumfang



Sturmleisten sichern das Dach



Optimale Auflage der Dachbretter durch abgeschrägte Seitenwandbohle



Untere Dachabschlussleiste zur einfachen Dachrinnenmontage



Dachschindeln in Rechteck und Biberschwanz* auf Seite 182

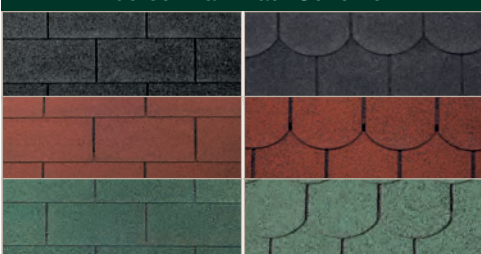

Dachrinnen-Set in Kunststoff* ab Seite 178



Aluminium Dachrinnen-Set* ab Seite 178



Die Qualitätsmerkmale dieser Seite gelten nicht für alle Gut & Günstig-Modelle.

*Das Zubehör dieser Seite ist nicht im Lieferumfang enthalten, sondern gegen Mehrpreis erhältlich!



Mara 1818♦

Extra breite Leimholztür
900 mm

...unsere kleinen Häuser für Ihre Gartengeräte.

Mara 1818 Art.-Nr. 527010 **999,00 €**

180 x 180 cm	28 mm	6,2 m³	182 cm	222 cm
5 m²	24°	18 mm	90 x 164 cm	99,- €

ZUBEHÖR:

Dacheindeckung:

- ▶ 1 Rolle Dachpappe zu 10 m Art.-Nr. 701000 29,- €
- ▶ 3 VE Dachschildeln Art.-Nr. siehe Seite 182 135,- €

Dachrinne:

- ▶ Kunststoff 420B anthrazit Art.-Nr. 802416 219,- €
- ▶ Alu bis 300 cm mit 2 Fallrohren Art.-Nr. 812200 409,- €

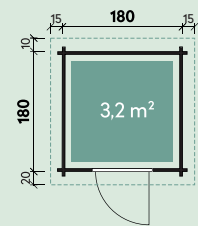

28 mm Bohlen



♦Dieses Haus wurde vom Kunden farblich behandelt.

Ellen 2026♦



Wir empfehlen zu allen Häusern Dachrinnen!

Ellen 2020 Art.-Nr. 528055 **1.249,00 €**

200 x 200 cm	28 mm	8,1 m ³	194 cm	234 cm	6,9 m ²
22°	18 mm	134 x 175 cm	159,- €		

ZUBEHÖR:

Dacheindeckung:

- ▶ 1 Rolle Dachpappe zu 10 m Art.-Nr. 701000 29,- €
- ▶ 3 VE Dachschindeln Art.-Nr. siehe Seite 182 135,- €

Dachrinne:

- ▶ Kunststoff 420B anthrazit Art.-Nr. 802416 219,- €
- ▶ Alu bis 300 cm m. 2 Fallrohren Art.-Nr. 812200 409,- €

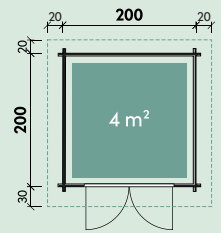

Ellen 2026 Art.-Nr. 528065 **1.449,00 €**

200 x 260 cm	28 mm	10,6 m ³	194 cm	234 cm	8,6 m ²
22°	18 mm	134 x 175 cm	159,- €		

ZUBEHÖR:

Dacheindeckung:

- ▶ 1 Rolle Dachpappe zu 15 m Art.-Nr. 701500 41,- €
- ▶ 4 VE Dachschindeln Art.-Nr. siehe Seite 182 180,- €

Dachrinne:

- ▶ Kunststoff 421Bx anthrazit Art.-Nr. 802486 259,- €
- ▶ Alu bis 400 cm m. 2 Fallrohren Art.-Nr. 812210 449,- €

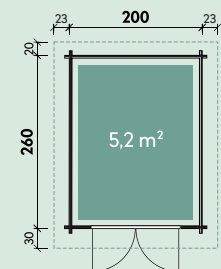

♦Dieses Haus wurde vom Kunden mit Weiß und Hellgrau farblich behandelt.

Berit 2424♦



Mehr Raumhöhe
Extra hohe Seitenwände
bei Berit 3024

Berit 3024

Durch Abnehmen der mitgelieferten Sprossen erhalten viele Häuser ein individuelles Design.

Berit 2420 Art.-Nr. 828020 **1.499,00 €**

Berit 2424* Art.-Nr. 828040 **1.549,00 €**

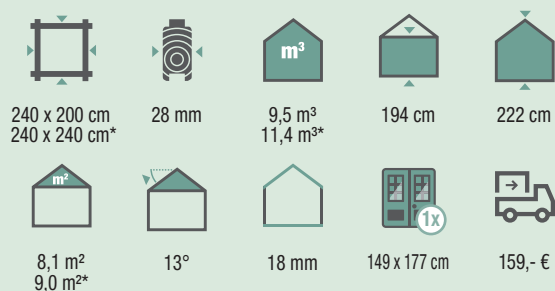

ZUBEHÖR:

Dacheindeckung:

- ▶ 2 Rollen Dachpappe zu 6 m Art.-Nr. 700600 à 18,- €
- ▶ 4 VE Dachschindeln Art.-Nr. s. S. 182 180,- €

Dachrinne:

- ▶ Kunststoff 421Bx anthrazit Art.-Nr. 802486 259,- €
- ▶ Alu bis 300 cm m. 2 Fallrohren Art.-Nr. 812200 409,- €

Sonstiges Zubehör siehe Berit

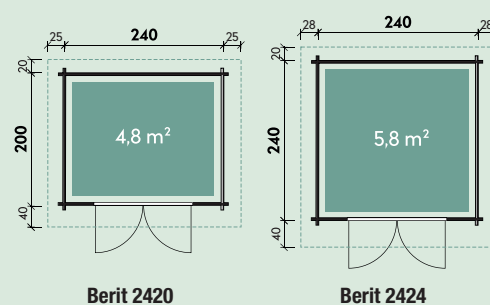

Berit 3024 Art.-Nr. 828060 **1.799,00 €**

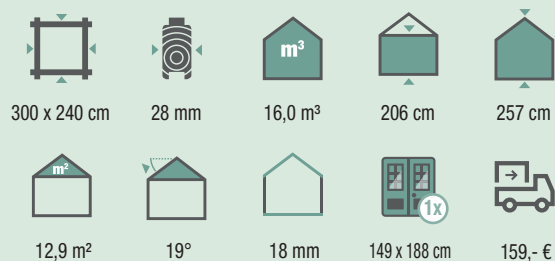

ZUBEHÖR:

Dacheindeckung:

- ▶ 1 Rolle Dachpappe zu 8 m und 1 Rolle Dachpappe zu 10 m Art.-Nr. 702050 47,- €
- ▶ 5 VE Dachschindeln Art.-Nr. s. S. 182 225,- €

Dachrinne:

- ▶ Kunststoff 421Bx anthrazit Art.-Nr. 802486 259,- €
- ▶ Alu bis 400 cm m. 2 Fallrohren Art.-Nr. 812210 449,- €

Sonstiges Zubehör:

- ▶ Terrasse 28.2 symm. Art.-Nr. 290120 429,- €

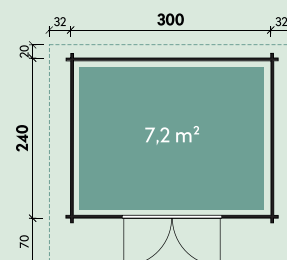

♦Dieses Haus wurde vom Kunden farblich behandelt.

Belina 3030♦



Rika 3930♦















Leimholztür

Dreh-Kipp-Fenster

40 mm
Bohlenstärke

GUT & GÜNSTIG

Rika 3930 Art.-Nr.828627 2.299,00 €

 390 x 300 cm	 28 mm	 26,1 m ³	 205 cm	 257 cm	 17,4 m ²
 15°	 18 mm	 149 x 188 cm	 78 x 89 cm zum Öffnen		 199,- €

ZUBEHÖR:

Dacheindeckung:







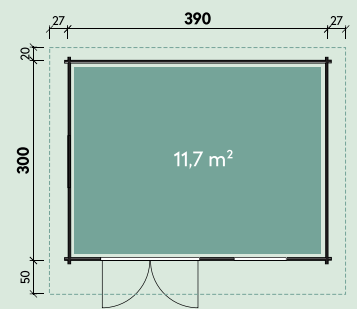





- ▶ 1 Rolle Dachpappe zu 10 m Art.-Nr. 701000 29,- €
- ▶ 7 VE Dachschindeln Art.-Nr. siehe Seite 182 315,- €

Dachrinne:

- ▶ Kunststoff 420B mit KS-Ergänzungsset K1B anthrazit Art.-Nr. 804010 329,- €
- ▶ Alu bis 400 cm m. 2 Fallrohren Art.-Nr. 812210 449,- €



Belina 3030 Art.-Nr. 840167 2.299,00 €

 300 x 300 cm	 40 mm	 19,2 m ³	 205 cm	 245 cm	 16,8 m ²
 16°	 18 mm	 139 x 187 cm	 78 x 89 cm zum Öffnen		 159,- €

ZUBEHÖR:

Dacheindeckung:

- ▶ 2 Rolle Dachpappe zu 10 m Art.-Nr. 701000 à 29,- €
- ▶ 7 VE Dachschindeln Art.-Nr. siehe Seite 182 315,- €

Dachrinne:

- ▶ Kunststoff 420B mit KS-Ergänzungsset K1B anthrazit Art.-Nr. 804010 329,- €
- ▶ Alu bis 500 cm m. 2 Fallrohren Art.-Nr. 812220 519,- €

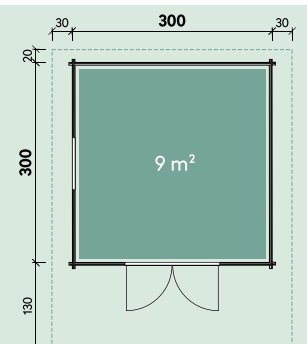

♦Diese Häuser wurden vom Kunden farblich behandelt.

Imprägnierte Lagerhölzer (schützen vor Witterungseinflüssen und erhöhen die Standdauer)



34 mm Bohlenstärke, Doppelnut



Ausschließlich Verwendung von Echtglas
Ab 44 mm Modelle isolierverglast



Dreh-/ Kippfenster bei 34 mm Häusern



Dreh-/Kippfenster mit 3-fach Verriegelung
bei 44 mm Häusern



Leimholzfenster,
Glas in transparentem Silikon eingefasst



Isolierverglasung ab 44 mm



Hochwertige Fenster mit Aluschiene



Edelstahl-Türbeschlag Abb. ähnlich



Schwere Leimholztüren



Mehrfach einstellbares Türband 44 mm



Hochwertige Türschwelle Abb. ähnlich



Fußbodendielen und Sturmleisten gehören zum Lieferumfang bei 34 mm Häusern

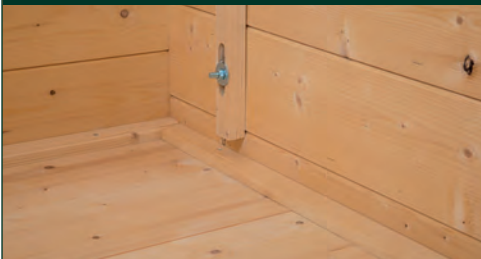

Extra hohe Seitenwände für mehr Kopffreiheit (Beispiel)



Gewindestangen bei Wandstärken ab 44 mm



Optimale Auflage der Dachbretter durch abgeschrägte Seitenwandbohle



Untere Dachabschlussleiste zur einfachen Dachrinnenmontage



Birka 2424♦



Premium-Leimholztür bei allen Modellen der Seiten 69-81

Birka 2424 Art.-Nr. 534030 **1.999,00 €**

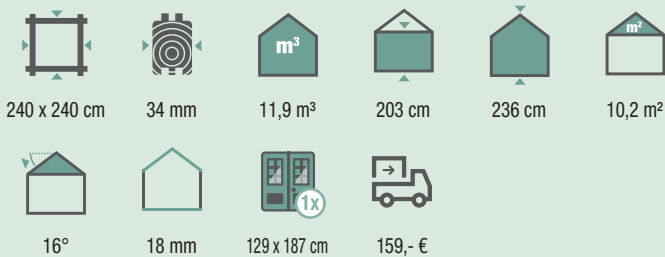

ZUBEHÖR:

- Dacheindeckung:**
- ▶ 1 Rolle Dachpappe zu 15 m Art.-Nr. 701500 41,- €
 - ▶ 4 VE Dachschildeln Art.-Nr. siehe Seite 182 180,- €
- Dachrinne:**
- ▶ Kunststoff 421Bx, anthrazit Art.-Nr. 802486 259,- €
 - ▶ Alu bis 400 cm m. 2 Fallrohren Art.-Nr. 812210 449,- €
- Sonstiges Zubehör:**
- ▶ Einzelfenster Marit 34 ISO Art.-Nr. 770352 329,- €

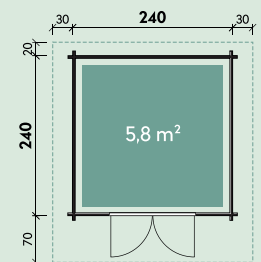

Birka 2432 Art.-Nr. 534040 **2.299,00 €**

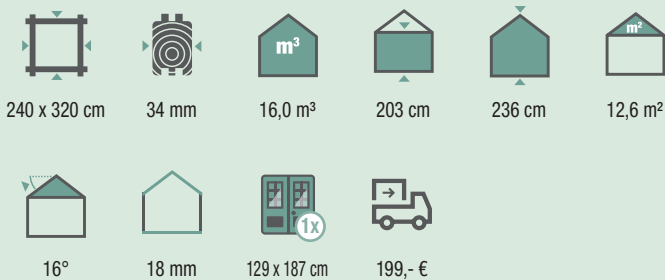

ZUBEHÖR:

- Dacheindeckung:**
- ▶ 2 Rollen Dachpappe zu 10 m Art.-Nr. 701000 à 29,- €
 - ▶ 5 VE Dachschildeln Art.-Nr. siehe Seite 182 225,- €
- Dachrinne:**
- ▶ Kunststoff 420B, mit KS-Ergänzungsset K1B, anthrazit Art.-Nr. 804010 329,- €
 - ▶ Alu bis 500 cm m. 2 Fallrohren Art.-Nr. 812220 519,- €
- Sonstiges Zubehör:**
- ▶ siehe oben

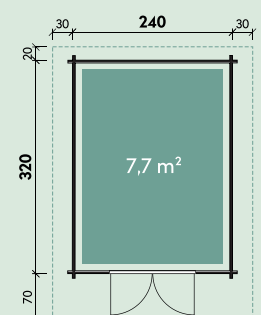

♦Dieses Haus wurde vom Kunden farblich behandelt.

Maren 3024 Felsgrau



Zum Lieferumfang gehören Sprossen

Durch Abnehmen der mitgelieferten Sprossen erhalten Sie ein individuelles Design.

Maren 3024

Art.-Nr. 534180

2.299,00 €

mit Farbbehandlung

Art.-Nr. 83021X

3.198,00 €

Mehrpreis Farbbehandlung 899,- €



300 x 240 cm



34 mm



15,9 m³



203 cm



263 cm



13,7 m²



23°



18 mm



145 x 187 cm



159,- €

ZUBEHÖR:

Dacheindeckung:

- ▶ 1 Rolle Dachpappe zu 6 m und 1 Rolle Dachpappe zu 15 m Art.-Nr. 702020 56,- €
- ▶ 6 VE Dachschindeln Art.-Nr. s. S. 182 270,- €

Dachrinne:

- ▶ Kunststoff 421Bx anthrazit Art.-Nr. 802486 259,- €
- ▶ Alu bis 400 cm m. 2 Fallrohren Art.-Nr. 812210 449,- €

Sonstiges Zubehör:

- ▶ Einzelfenster Marit 34 ISO Art.-Nr. 770352 329,- €

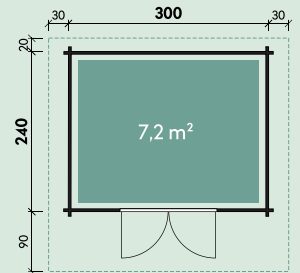

Maren 3024 Bernstein



Maren 3024 Gletschergrau



Maren 3030 Fichte



Maren 3030 Art.-Nr. 534190 **2.599,00 €**
mit Farbbehandlung Art.-Nr. 83022X **3.548,00 €**

Mehrpreis Farbbehandlung 949,- €

300 x 300 cm	34 mm	20,0 m³	203 cm	263 cm	17,2 m²
23°	18 mm	145 x 187 cm		159,- €	

ZUBEHÖR:

Dacheindeckung:

- ▶ 1 Rolle Dachpappe zu 10 m und 1 Rolle Dachpappe zu 15 m Art.-Nr. 702080 65,- €
- ▶ 7 VE Dachschildeln Art.-Nr. s. S. 182 315,- €

Dachrinne:

- ▶ Kunststoff 420B mit KS-Ergänzungsset K1B, anthrazit Art.-Nr. 804010 329,- €
- ▶ Alu bis 500 cm m. 2 Fallrohren Art.-Nr. 812220 519,- €

Sonstiges Zubehör:

- ▶ Einzelfenster Marit 34 ISO Art.-Nr. 770352 329,- €

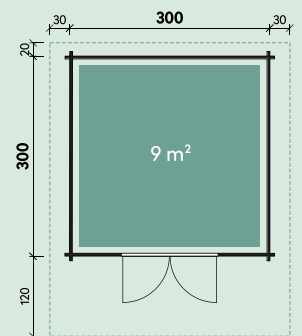











FARBBEHANDLUNG	
	Fichte Art.-Nr. 8302X1
	Bernstein Art.-Nr. 8302X2
	Gletschergrau Art.-Nr. 8302X3
	Felsgrau Art.-Nr. 8302X4



Wir empfehlen zu allen Häusern Dachrinnen und Dachschindeln!

Durch Abnehmen der mitgelieferten Sprossen erhalten Sie ein individuelles Design.

Marina 3024 Art.-Nr. 534050 2.299,00 €

 300 x 240 cm	 34 mm	 15,9 m ³	 203 cm	 263 cm	 13,7 m ²
 23°	 18 mm	 70 x 187 cm	 63 x 82 cm zum Öffnen	 159,- €	

ZUBEHÖR:

Dacheindeckung:

- ▶ 1 Rolle Dachpappe zu 6 m und 1 Rolle Dachpappe zu 15 m Art.-Nr. 702020 56,- €
- ▶ 6 VE Dachschindeln Art.-Nr. siehe Seite 182 270,- €

Dachrinne:







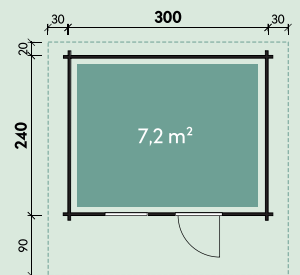



- ▶ Kunststoff 421Bx, anthrazit Art.-Nr. 802486 259,- €
- ▶ Alu bis 400 cm m. 2 Fallrohren Art.-Nr. 812210 449,- €

Sonstiges Zubehör für Marina 3024/3030:

- ▶ Blumenkasten Art.-Nr. 700031 69,- €
- ▶ Einzelfenster Marit 34 ISO Art.-Nr. 770352 329,- €



Marina 3030 Art.-Nr. 534070 2.599,00 €

 300 x 300 cm	 34 mm	 20,0 m ³	 203 cm	 263 cm	 17,2 m ²
 23°	 18 mm	 70 x 187 cm	 63 x 82 cm zum Öffnen	 159,- €	

ZUBEHÖR:

Dacheindeckung:

- ▶ 1 Rolle Dachpappe zu 10 m und 1 Rolle Dachpappe zu 15 m Art.-Nr. 702080 65,- €
- ▶ 7 VE Dachschindeln Art.-Nr. siehe Seite 182 315,- €

Dachrinne:

- ▶ Kunststoff 420B, mit KS-Ergänzungsset K1B, anthrazit Art.-Nr. 804010 329,- €
- ▶ Alu bis 500 cm m. 2 Fallrohren Art.-Nr. 812220 519,- €

Sonstiges Zubehör:

- ▶ siehe oben

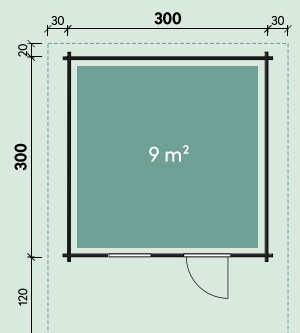













Orla 3630 Modern♦



Dreh- Kipp-Fenster

Orla 3630 Klassik Art.-Nr. 834310 **2.799,00 €**
Orla 3630 Klassik XL* Art.-Nr. 834330 **2.999,00 €**

Orla 3630 Modern Art.-Nr. 834315 **2.799,00 €**
Orla 3630 Modern XL* Art.-Nr. 834360 **2.999,00 €**

 360 x 300 cm	 34 mm	 24,1 m ³ *25,5 m ³	 203 cm *216 cm	 263 cm *277 cm	 17,8 m ²
 19°	 18 mm	 145 x 187 cm	oder  *145 x 198 cm XL	 63 x 82 cm zum Öffnen	 199,- €

ZUBEHÖR:

Dacheindeckung:

- ▶ 3 Rollen Dachpappe zu 10 m Art.-Nr. 701000 à 29,- €
- ▶ 7 VE Dachschindeln Art.-Nr. s. S. 182 315,- €

Dachrinne:

- ▶ Kunststoff 420B mit KS-Ergänzungsset K1B, anthrazit Art.-Nr. 804010 329,- €
- ▶ Alu bis 500 cm m. 2 Fallrohren Art.-Nr. 812220 519,- €

Sonstiges Zubehör:

- ▶ Blumenkasten Art.-Nr. 700031 69,- €
- ▶ Einzelfenster Marit 34 ISO Art.-Nr. 770352 329,- €
- ▶ Terrasse 44.2 symm. Art.-Nr. 290040 549,- €

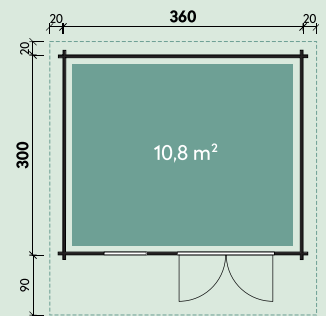

Orla 3630 Klassik♦



Leimholztür

♦Dieses Haus wurden vom Kunden farblich behandelt.

Carmen 4530 Klassik ♦



Alle Carmen-Modelle können spiegelverkehrt aufgebaut werden. Öffnungsrichtung der Tür bleibt unverändert.

Carmen 4530 Klassik Art.-Nr. 834550 **3.999,00 €**

Carmen 4530 Klassik XL* Art.-Nr. 834580 **4.299,00 €**

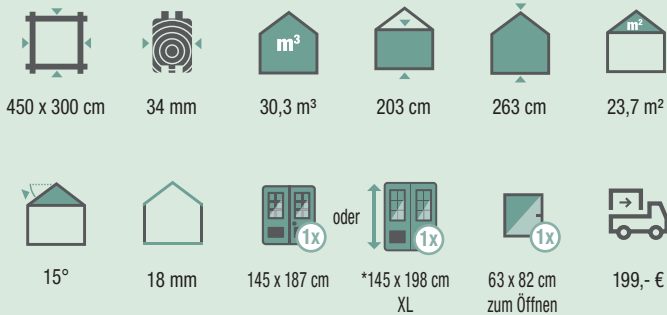

ZUBEHÖR:

Dacheindeckung:

- ▶ 3 Rollen Dachpappe zu 10 m Art.-Nr. 701000 à 29,- €
- ▶ 10 VE Dachschildeln Art.-Nr. s. S. 182 450,- €

Dachrinne:

- ▶ Kunststoff 421Bx mit KS-Ergänzungsset K1B, anthrazit Art.-Nr. 804110 359,- €
- ▶ Alu bis 500 cm m. 2 Fallrohren Art.-Nr. 812220 519,- €

Sonstiges Zubehör:

- ▶ Blumenkasten Art.-Nr. 700031 69,- €
- ▶ Einzelfenster Marit 34 ISO Art.-Nr. 770352 329,- €



Corin 4838 Klassik ♦

Inkl. seitliches Doppelfenster

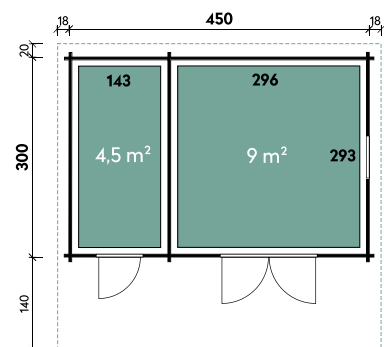

♦Diese Häuser wurden vom Kunden farblich behandelt.

Corin 4530 Modern ♦



Zum Lieferumfang gehören abnehmbare Sprossen.

Corin 4530 Klassik isoverglast Art.-Nr. 858125 **6.299,00 €**
Corin 4838 Klassik isoverglast* Art.-Nr. 858145 **7.899,00 €**

Corin 4530 Modern isoverglast Art.-Nr. 858115 **6.299,00 €**
Corin 4838 Modern isoverglast* Art.-Nr. 858155 **7.899,00 €**

450 x 300 cm *480 x 380 cm	58 mm	32,9 m ³ *44,9 m ³	223 cm	297 cm	24,8 m ² *30,6 m ²	19° *18°
			Corin 4530	Corin 4838	für alle Corin Modelle	
Dach 18 mm Fußb. 28 mm	145 x 199 cm	81 x 199 cm	79 x 104 cm	133 x 104 cm	199,- €	

ZUBEHÖR:

Dacheindeckung:

- ▶ 3 Rollen Dachpappe zu 10 m (Corin 4530) Art.-Nr. 701000 à 29,- €
- ▶ 7 Rollen Dachpappe zu 6 m (Corin 4838) Art.-Nr. 700600 à 18,- €
- ▶ 10 VE Dachschindeln (Corin 4530) Art.-Nr. s. S. 182 450,- €
- ▶ 13 VE Dachschindeln (Corin 4838) Art.-Nr. s. S. 182 585,- €

Dachrinne:

- ▶ Kunststoff 322B mit KS-Ergänzungsset K4B, anthrazit Art.-Nr. 804410 459,- €
- ▶ Alu bis 500 cm m. 2 Fallrohren (Corin 4530) Art.-Nr. 812220 519,- €
- ▶ Alu bis 600 cm m. 2 Fallrohren (Corin 4838) Art.-Nr. 812230 539,- €

Sonstiges Zubehör:

- ▶ Blumenkasten Art.-Nr. 700031 69,- €

Qualitätsmerkmale 58 mm Häuser



Schweres einstellbares Türband
 Türbeschlag aus Edelstahl
 Tür- und Fensterdichtung
 Dreh-/Kippfenster mit 3-fach Verriegelung
 Isolierverglasung
 58 mm Bohlen
 Fußbodendielen 28 mm
 Alu-Wasserschenkel

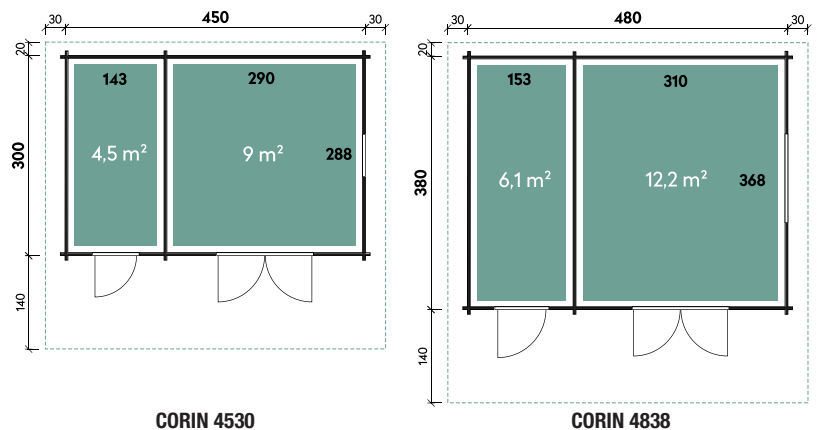

♦Dieses Haus wurde vom Kunden farblich behandelt.



Neele 3838 Klassik Bernstein



Leimholztür

GUT & GÜNSTIG

Durch Abnehmen der mitgelieferten Sprossen erhalten viele Häuser ein individuelles Design.

Neele 3838 Klassik Art.-Nr. 840537 **2.899,00 €**
mit Farbbehandlung Art.-Nr. 83005X **4.098,00 €**

Mehrpreis Farbbehandlung 1.199,- €

380 x 380 cm	40 mm	30,4 m ³	194 cm	245 cm	21,2 m ²
15°	18 mm	139 x 188 cm	59 x 78 cm zum Öffnen	199,- €	

ZUBEHÖR:

Dacheindeckung:

- ▶ 3 Rollen Dachpappe zu 10 m Art.-Nr. 701000 à 29,- €
- ▶ 9 VE Dachschildeln Art.-Nr. s. S. 182 405,- €

Dachrinne:

- ▶ Kunststoff 421Bx mit KS-Ergänzungsset K1B, anthrazit Art.-Nr. 804110 359,- €
- ▶ Alu bis 500 cm m. 2 Fallrohren Art.-Nr. 812220 519,- €

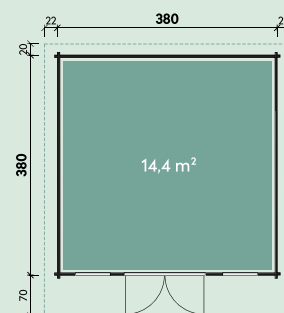

Neele Modern Gletschergrau



GUT & GÜNSTIG

Neele 3838 Modern mit Farbbehandlung

Art.-Nr. 840547

2.899,00 €

Art.-Nr. 83006X

4.098,00 €

Mehrpreis Farbbehandlung 1.199,- €

380 x 380 cm	40 mm	30,4 m ³	194 cm	245 cm	21,2 m ²
15°	18 mm	139 x 188 cm	61 x 157 cm zum Öffnen	199,- €	

ZUBEHÖR:

Dacheindeckung:

- ▶ 3 Rollen Dachpappe zu 10 m Art.-Nr. 701000 à 29,- €
- ▶ 9 VE Dachschildeln Art.-Nr. s. S. 182 405,- €

Dachrinne:

- ▶ Kunststoff 421Bx mit KS-Ergänzungsset K1B, anthrazit Art.-Nr. 804110 359,- €
- ▶ Alu bis 500 cm m. 2 Fallrohren Art.-Nr. 812220 519,- €

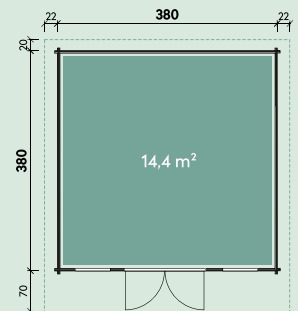

FARBBEHANDLUNG	
	Fichte Art.-Nr. 8300X1
	Bernstein Art.-Nr. 8300X2
	Gletschergrau Art.-Nr. 8300X3
	Felsgrau Art.-Nr. 8300X4



Simona 3030 Gletschergrau



• Dreh-/Kipfenster mit 3-fach Verriegelung
• Alu-Wasserschengel

Edelstahl-Türbeschlag

FARBBEHANDLUNG	
	Fichte Art.-Nr. 830XX1
	Bernstein Art.-Nr. 830XX2
	Gletschergrau Art.-Nr. 830XX3
	Felsgrau Art.-Nr. 830XX4

Simona 3025 isolierverglast mit Farbbehandlung

Art.-Nr. 300130 **2.699,00 €**
Art.-Nr. 83043X **3.598,00 €**

Mehrpreis Farbbehandlung **899,- €**

300 x 245 cm	44 mm	15,6 m³	203 cm	250 cm	15,6 m²
18°	18 mm	70 x 187 cm	64 x 97 cm zum Öffnen	1x	159,- €

ZUBEHÖR:

Dacheindeckung:

- ▶ 1 Rolle Dachpappe zu 6 m und 2 Rollen Dachpappe zu 8 m Art.-Nr. 702010 59,- €
- ▶ 6 VE Dachschildeln Art.-Nr. s. s. 182 270,- €

Dachrinne:

- ▶ Kunststoff 322B Art.-Nr. 802326 349,- €
- ▶ Alu bis 400 cm mit 2 Fallrohren Art.-Nr. 812210 449,- €

Sonstiges Zubehör:

Siehe Simona 3030

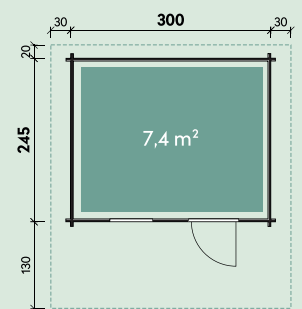

Simona 3030 isolierverglast mit Farbbehandlung

Art.-Nr. 300140 **2.899,00 €**
Art.-Nr. 83044X **3.898,00 €**

Mehrpreis Farbbehandlung **999,- €**

300 x 300 cm	44 mm	19,2 m³	203 cm	250 cm	17,8 m²
18°	18 mm	70 x 187 cm	64 x 97 cm zum Öffnen	1x	159,- €

ZUBEHÖR:

Dacheindeckung:

- ▶ 1 Rolle Dachpappe zu 10 m und 1 Rolle Dachpappe zu 15 m Art.-Nr. 702080 65,- €
- ▶ 7 VE Dachschildeln Art.-Nr. s. s. 182 315,- €

Dachrinne:

- ▶ Kunststoff 320B mit KS-Ergänzungsset K4B, anthrazit Art.-Nr. 804310 359,- €
- ▶ Alu bis 500 cm mit 2 Fallrohren Art.-Nr. 812220 519,- €

Sonstiges Zubehör:

- ▶ Blumenkasten Art.-Nr. 700031 69,- €
- ▶ Terrasse 44.2 symm. Art.-Nr. 290040 549,- €

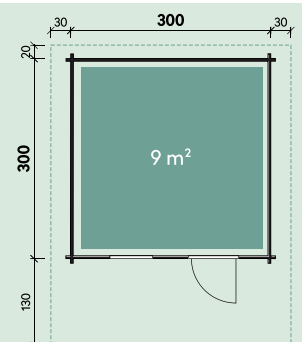

Betty 3030 Fichte



Inkl. Seitenfenster



Betty 3030, Felsgrau

Betty 3025 isolierverglast mit Farbbehandlung

Art.-Nr. 300110 **2.799,00 €**
 Art.-Nr. 83000X **3.748,00 €**

Mehrpriis Farbbehandlung **949,- €**

300 x 245 cm	44 mm	15,6 m ³	15,6 m ²	18°	18 mm
203 cm	250 cm	134 x 187 cm	64 x 97 cm zum Öffnen		159,- €

- ZUBEHÖR**
- Dacheindeckung:**
- ▶ 1 Rolle Dachpappe zu 8 m und 1 Rolle Dachpappe zu 15 m Art.-Nr. 702040 60,- €
 - ▶ 6 VE Dachschildeln Art.-Nr. s. S. 182 270,- €
- Dachrinne:**
- ▶ Kunststoff 322B Art.-Nr. 802326 349,- €
 - ▶ Alu bis 400 cm mit 2 Fallrohren Art.-Nr. 812210 449,- €
- Sonstiges Zubehör:**
- ▶ Blumenkasten Art.-Nr. 700031 69,- €

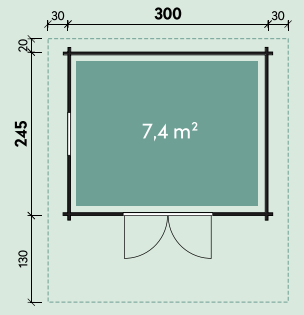

Betty 3030 isolierverglast mit Farbbehandlung

Art.-Nr. 300120 **2.999,00 €**
 Art.-Nr. 83001X **3.998,00 €**

Mehrpriis Farbbehandlung **999,- €**

300 x 300 cm	44 mm	19,2 m ³	17,8 m ²	18°	18 mm
203 cm	250 cm	134 x 187 cm	64 x 97 cm zum Öffnen		159,- €

- ZUBEHÖR**
- Dacheindeckung:**
- ▶ 1 Rolle Dachpappe zu 10 m und 1 Rolle Dachpappe zu 15 m Art.-Nr. 702080 65,- €
 - ▶ 7 VE Dachschildeln Art.-Nr. s. S. 182 315,- €
- Dachrinne:**
- ▶ Kunststoff 320B mit KS-Ergänzungsset K4B, anthrazit Art.-Nr. 804310 359,- €
 - ▶ Alu bis 500 cm mit 2 Fallrohren Art.-Nr. 812220 519,- €
- Sonstiges Zubehör:**
- ▶ Blumenkasten Art.-Nr. 700031 69,- €

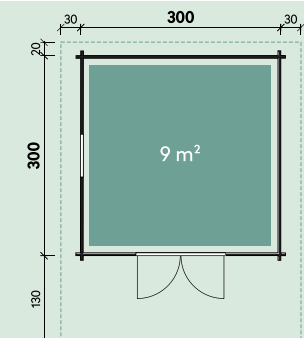



Lotta 3636 XL Bernstein



In XL mit extra hoher Seitenwand

Lotta 3630 isolierverglast

Art.-Nr. 240460

3.299,00 €

mit Farbbehandlung

Art.-Nr. 83015X

4.398,00 €

Lotta 3630 isolierverglast XL*

Art.-Nr. 240560

3.599,00 €

mit Farbbehandlung

Art.-Nr. 83016X

4.698,00 €

**Mehrpri
Farbbehandlung
1.099,- €**



360 x 300 cm



23,8 m³
*27,0 m³



19,4 m²



15°

ZUBEHÖR:

Dacheindeckung:

- ▶ 3 Rollen Dachpappe zu 10 m Art.-Nr. 701000 à 29,- €
- ▶ 8 VE Dachschindeln Art.-Nr. s. S. 182 360,- €

Dachrinne:

- ▶ Kunststoff 320B mit KS-Ergänzungsset K4B, anthrazit Art.-Nr. 804310 359,- €
- ▶ Alu bis 500 cm mit 2 Fallrohren Art.-Nr. 812220 519,- €

Sonstiges Zubehör:

- ▶ Blumenkasten Art.-Nr. 700031 69,- €
- ▶ Einzelfenster Marit ISO Art.-Nr. 770354 329,- €
- ▶ Terrasse 44.2 symm. Art.-Nr. 290040 549,- €

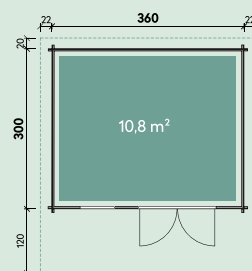

Lotta 3636 isolierverglast

Art.-Nr. 240470

3.499,00 €

mit Farbbehandlung

Art.-Nr. 83017X

4.698,00 €

Lotta 3636 isolierverglast XL**

Art.-Nr. 240570

3.799,00 €

mit Farbbehandlung

Art.-Nr. 83018X

4.998,00 €

**Mehrpri
Farbbehandlung
1.199,- €**



360 x 360 cm



28,7 m³
**32,5 m³



22,1 m²



19°

ZUBEHÖR:

Dacheindeckung:

- ▶ 3 Rollen Dachpappe zu 10 m Art.-Nr. 701000 à 29,- €
- ▶ 9 VE Dachschindeln Art.-Nr. s. S. 182 405,- €

Dachrinne:

- ▶ Kunststoff 322B mit KS-Ergänzungsset K4B, anthrazit Art.-Nr. 804410 459,- €
- ▶ Alu bis 500 cm mit 2 Fallrohren Art.-Nr. 812220 519,- €

Sonstiges Zubehör:

- ▶ Blumenkasten Art.-Nr. 700031 69,- €
- ▶ Einzelfenster Marit ISO Art.-Nr. 770354 329,- €
- ▶ Terrasse 44.2 symm. Art.-Nr. 290040 549,- €

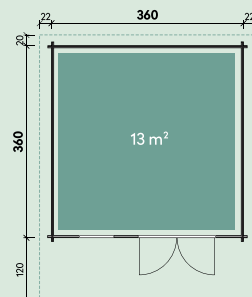

Lotta 3939 XL Felsgrau



In XL mit extra hoher Tür

Lotta 3939 isolierverglast

Art.-Nr. 240480

3.999,00 €

mit Farbbehandlung

Art.-Nr. 83019X

5.298,00 €

Lotta 3939 isolierverglast XL*

Art.-Nr. 240580

4.399,00 €

mit Farbbehandlung

Art.-Nr. 83020X

5.698,00 €

**Mehrpreis
Farbbehandlung
1.299,- €**

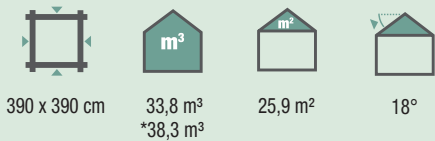

ZUBEHÖR:

Dacheindeckung:

- ▶ 7 Rollen Dachpappe zu 6 m Art.-Nr. 700600 à 18,- €
- ▶ 11 VE Dachschindeln Art.-Nr. s. S. 182 495,- €

Dachrinne:

- ▶ Kunststoff 322B mit KS-Ergänzungsset K4B, anthrazit Art.-Nr. 804410 459,- €
- ▶ Alu bis 600 cm mit 2 Fallrohren Art.-Nr. 812230 539,- €

Sonstiges Zubehör:

- ▶ Blumenkasten Art.-Nr. 700031 69,- €
- ▶ Einzelfenster Marit ISO Art.-Nr. 770354 329,- €

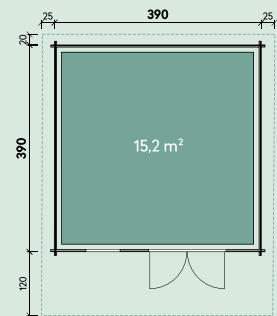

FÜR ALLE MODELLE DIESER DOPPELSEITE GILT:

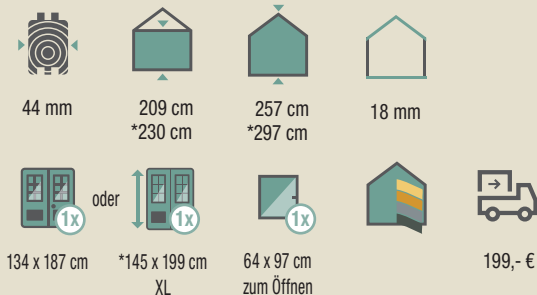

FARBBEHANDLUNG	
	Fichte Art.-Nr. 830XX1
	Bernstein Art.-Nr. 830XX2
	Gletschergrau Art.-Nr. 830XX3
	Felsgrau Art.-Nr. 830XX4

HOLZ-GARTENHÄUSER

Zum Wohlfühlen



WIE ES GEHT ZEIGT DAS AUFBAUVIDEO „GARTENHAUS“.

Hochwertige Leimholztüren, daher kaum Verziehen



Detail: verstellbare Türbänder



Detail: Edelstahl-Türschwelle



Komfortable Raumhöhe sowie Durchgangshöhe der Tür im XL Format, 195 cm



Profi Dreh-/Kippbeschlag



Detail: Einhand-Dreh-/Kippfenster



Schiebetür für Melody, Lisi, Belinda



Fensterdetail Isolierverglasung



Fenster- und Türdichtung



Fenster mit Metall-Fensterbank



Edelstahl-Türbeschlag



Beispiel Befestigungspaket mit Schrauben, Beschlägen, Zylinderschloss etc.



Fußbodendielen- und Leisten gehören zum Lieferumfang

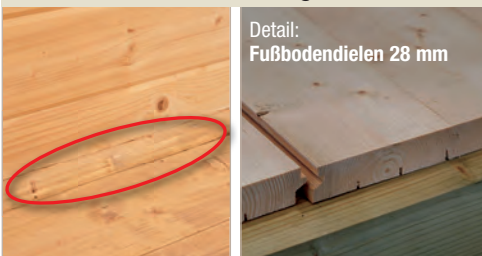

Detail: Fußbodendielen 28 mm

Aufdachisolierung der Modelle mit 70 mm Wandstärke auf Anfrage möglich

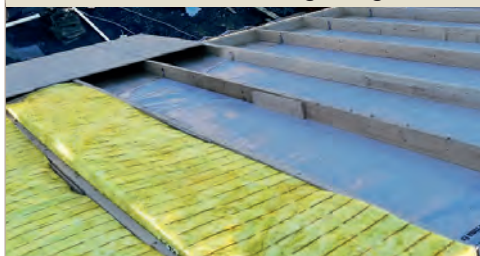

Optimale Auflage der Dachbretter durch abgeschrägte Seitenwandbohle



Dachpfetten 70x180 mm; Dachbelastbarkeit über 180 kg/m²

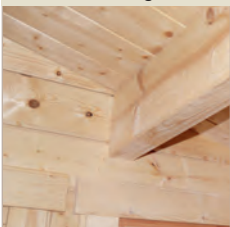

Detail: Abb. 70 mm Bohle



Detail: Abb. 44/70 mm Bohle



Imprägnierte Lagerhölzer



(schützen vor Witterungseinflüssen und erhöhen die Standdauer)

Zubehör zu diesen Modellen finden Sie ab Seite 178.

Bitte beachten Sie:

- Isolierverglasungen und Türdichtungen
- Premium Türen und Fenster
- Maßangaben bei Fenstern und Türen: Durchgangsmaß in Breite x Höhe

Melody 4536 XL Fichte



Auf den Seiten 84-98 finden Sie eine Bildübersicht unserer Freizeithäuser Melody, Lisi und Belinda die in den Bohlenstärken 44 und 70 mm erhältlich sind.

Alle Modelle im XL-Format sind mit extra hoher Tür ausgestattet.

Die Daten zu den Häusern finden Sie auf Seite 88 und 89.

Viele Modelle werden farblich behandelt angeboten. Sparen Sie Zeit und Geld für den ersten Anstrich.

	Fichte
	Bernstein
	Gletschergrau
	Felsgrau

Melody 4536 XL Bernstein



Melody 4536 XL Gletschergrau



Lisi 4536 XL mit Schiebetür Felsgrau, inkl. 2 bodentiefe Fenster



Lieber eine Schiebetür?

Mit einer Schiebetür genießen Sie großartige Ausblicke! Erleben Sie den uneingeschränkten Blick in Ihren Garten. Flexibel in der Handhabung lässt sie sich nach rechts

oder links verschieben. Gegen Mehrpreis im Tausch zur Standardtür erhältlich.

Belinda 8336 XL mit Lounge 400 Rechts und Schiebetür im Tausch



Belinda 6430 XL mit Lounge 300 Rechts



Sie möchten Ihr Gartenerlebnis maximal auskosten?

Entscheiden Sie sich für eine Lounge oder das Seitendach (bei ausgewählten Modellen) und erleben den Sommer unter dem schattenspendenden Anbau. Wird es kälter, ziehen Sie sich einfach ins Gartenhaus zurück. Alle Varianten dieser Modelle sehen Sie auf den beiden Folgeseiten.

Unterschied Lounge / Seitendach:
die Lounge beinhaltet eine Rückwand



Seitendach 300 cm

NEU
IM SORTIMENT

Modelle:	Artikelnummer	Bohlenstärke	Wandaußenmaß	Rauminhalt	Wandhöhe vorne / hinten	Dachfläche	Dachneigung	UVP
Melody 3630	846000	44 mm	360 x 300 cm	22,7 m ³	242 / 202 cm	15,6 m ²	6°	4.399,00 €
Melody 3630 XL	846200	44 mm	360 x 300 cm	24,1 m ³	256 / 215 cm	15,6 m ²	6°	4.599,00 €
Melody 3630 XL mit Farbbehandlung	83046X	44 mm	360 x 300 cm	24,1 m ³	256 / 215 cm	15,6 m ²	6°	5.698,00 €
Melody 3636	846010	44 mm	360 x 360 cm	27,4 m ³	242 / 202 cm	18,0 m ²	5°	4.699,00 €
Melody 3636 XL	846210	44 mm	360 x 360 cm	28,8 m ³	255 / 212 cm	18,0 m ²	5°	4.899,00 €
Melody 3636 XL mit Farbbehandlung	83048X	44 mm	360 x 360 cm	28,8 m ³	255 / 212 cm	18,0 m ²	5°	6.098,00 €
Melody 3939	846020	44 mm	390 x 390 cm	32,2 m ³	242 / 202 cm	20,6 m ²	5°	5.099,00 €
Melody 3939 XL	846220	44 mm	390 x 390 cm	33,9 m ³	255 / 212 cm	20,6 m ²	5°	5.299,00 €
Melody 3939 XL mit Farbbehandlung	83050X	44 mm	390 x 390 cm	33,9 m ³	255 / 212 cm	20,6 m ²	5°	6.598,00 €
Melody 4536	846030	44 mm	450 x 360 cm	34,4 m ³	242 / 202 cm	22,1 m ²	5°	5.399,00 €
Melody 4536 XL	846230	44 mm	450 x 360 cm	36,8 m ³	260 / 215 cm	22,1 m ²	5°	5.599,00 €
Melody 4536 XL mit Farbbehandlung	83054X	44 mm	450 x 360 cm	36,8 m ³	260 / 215 cm	22,1 m ²	5°	6.898,00 €
Melody 5040	846070	44 mm	500 x 400 cm	42,6 m ³	242 / 202 cm	25,4 m ²	5°	5.899,00 €
Melody 5040 XL	846270	44 mm	500 x 400 cm	45,1 m ³	255 / 215 cm	25,4 m ²	5°	6.199,00 €
Melody 5050	846040	44 mm	500 x 500 cm	53,6 m ³	242 / 202 cm	31,9 m ²	4°	6.599,00 €
Melody 5050 XL	846240	44 mm	500 x 500 cm	56,6 m ³	255 / 215 cm	31,9 m ²	4°	6.849,00 €
Melody 5353	846050	44 mm	530 x 530 cm	60,3 m ³	242 / 202 cm	35,3 m ²	4°	6.699,00 €
Melody 5353 XL	846250	44 mm	530 x 530 cm	63,7 m ³	255 / 215 cm	35,3 m ²	4°	6.999,00 €
Lisi 3630	870805	70 mm	360 x 300 cm	22,0 m ³	242 / 202 cm	15,6 m ²	8°	4.999,00 €
Lisi 3630 XL	870905	70 mm	360 x 300 cm	23,3 m ³	256 / 215 cm	15,6 m ²	8°	5.299,00 €
Belinda 6430 XL mit Lounge 300 cm links	871716	70 mm	640 x 300 cm	42,2 m ³	256 / 215 cm	26,5 m ²	6°	6.849,00 €
Belinda 6430 XL mit Lounge 300 cm rechts	871715	70 mm	640 x 300 cm	42,2 m ³	256 / 215 cm	26,5 m ²	6°	6.849,00 €
Belinda 7430 XL mit Lounge 400 cm links	871726	70 mm	740 x 300 cm	48,9 m ³	256 / 215 cm	30,4 m ²	6°	7.199,00 €
Belinda 7430 XL mit Lounge 400 cm rechts	871725	70 mm	740 x 300 cm	48,9 m ³	256 / 215 cm	30,4 m ²	6°	7.199,00 €
Lisi 3636	870815	70 mm	360 x 360 cm	26,6 m ³	242 / 202 cm	18,0 m ²	6°	5.299,00 €
Lisi 3636 XL	870915	70 mm	360 x 360 cm	28,2 m ³	256 / 215 cm	18,0 m ²	6°	5.699,00 €
Belinda 6436 XL mit Lounge 300 links	871746	70 mm	640 x 360 cm	51,0 m ³	256 / 215 cm	30,6 m ²	6°	7.299,00 €
Belinda 6436 XL mit Lounge 300 rechts	871745	70 mm	640 x 360 cm	51,0 m ³	256 / 215 cm	30,6 m ²	6°	7.299,00 €
Belinda 7436 XL mit Lounge 400 links	871756	70 mm	740 x 360 cm	59,2 m ³	256 / 215 cm	35,1 m ²	6°	7.699,00 €
Belinda 7436 XL mit Lounge 400 rechts	871755	70 mm	740 x 360 cm	59,2 m ³	256 / 215 cm	35,1 m ²	6°	7.699,00 €
Lisi 3939	870825	70 mm	390 x 390 cm	31,4 m ³	242 / 202 cm	20,6 m ²	6°	5.799,00 €
Lisi 3939 XL	870925	70 mm	390 x 390 cm	33,3 m ³	256 / 215 cm	20,6 m ²	6°	6.199,00 €
Lisi 4536	870835	70 mm	450 x 360 cm	33,5 m ³	242 / 202 cm	22,1 m ²	6°	6.099,00 €
Lisi 4536 XL	870935	70 mm	450 x 360 cm	35,5 m ³	256 / 215 cm	22,1 m ²	6°	6.499,00 €
Belinda 7336 XL mit Lounge 300 links	871776	70 mm	730 x 360 cm	58,3 m ³	256 / 215 cm	34,7 m ²	6°	8.099,00 €
Belinda 7336 XL mit Lounge 300 rechts	871775	70 mm	730 x 360 cm	58,3 m ³	256 / 215 cm	34,7 m ²	6°	8.099,00 €
Belinda 8336 XL mit Lounge 400 links	871786	70 mm	830 x 360 cm	66,5 m ³	256 / 215 cm	39,2 m ²	6°	8.449,00 €
Belinda 8336 XL mit Lounge 400 rechts	871785	70 mm	830 x 360 cm	66,5 m ³	256 / 215 cm	39,2 m ²	6°	8.449,00 €
Lisi 5040	870880	70 mm	500 x 400 cm	41,6 m ³	242 / 202 cm	26,5 m ²	5°	7.199,00 €
Lisi 5040 XL	870970	70 mm	500 x 400 cm	44,1 m ³	255 / 215 cm	26,5 m ²	5°	7.499,00 €
Lisi 5050	870845	70 mm	500 x 500 cm	52,4 m ³	242 / 202 cm	31,9 m ²	5°	7.299,00 €
Lisi 5050 XL	870945	70 mm	500 x 500 cm	55,6 m ³	256 / 215 cm	31,9 m ²	5°	7.699,00 €
Lisi 5353	870865	70 mm	530 x 530 cm	59,1 m ³	242 / 202 cm	35,3 m ²	4°	7.699,00 €
Lisi 5353 XL	870965	70 mm	530 x 530 cm	62,7 m ³	256 / 215 cm	35,3 m ²	4°	7.999,00 €

Zubehör:	Dichtungsbahnen Art.-Nr. 902010		Alu-Dachrinne mit 1 Fallrohr		Art.-Nr.	Einzelfenster 63 x 89 cm Art.-Nr. 772675	Einzelfenster 117 x 89 cm Art.-Nr. 772655	Bodentiefe Fenster 56 x 159 cm	Schiebetür im Tausch 300 x 210 cm Art.-Nr. 770203 (links) Art.-Nr. 770204 (rechts)	
Melody 3630 / Melody 3630 XL	5 Rollen	395,- €	400 cm	299,- €	812310	je 459,- €	je 599,- €	je 599,- €	-	
Melody 3636 / Melody 3636 XL	5 Rollen	395,- €	400 cm	299,- €	812310				-	
Melody 3939 / Melody 3939 XL	6 Rollen	474,- €	600 cm	369,- €	812330				-	
Melody 4536 / Melody 4536 XL	6 Rollen	474,- €	600 cm	369,- €	812330				Art.-Nr. 777260 (Melody rechts) Art.-Nr. 777265 (Melody links) Art.-Nr. 777240 (Lisi & Belinda rechts) Art.-Nr. 777245 (Lisi & Belinda links)	1.449,- €
Melody 5040 / Melody 5040 XL	6 Rollen	474,- €	600 cm	369,- €	812330				1.449,- €	
Melody 5050 / Melody 5050 XL	8 Rollen	632,- €	1000 cm	629,- €	812360				1.449,- €	
Melody 5353 / Melody 5353 XL	9 Rollen	711,- €	600 cm	369,- €	812330				1.449,- €	
Lisi 3636 / Lisi 3636 XL	4 Rollen	316,- €	400 cm	299,- €	812310				-	
Belinda 6430 XL mit Lounge 300 cm l./r.	7 Rollen	553,- €	800 cm	449,- €	812340				-	
Belinda 7430 XL mit Lounge 400 cm l./r.	8 Rollen	632,- €	800 cm	449,- €	812340				-	
Lisi 3636 / Lisi 3636 XL	5 Rollen	395,- €	400 cm	299,- €	812310				-	
Belinda 6436 XL mit Lounge 300 l./r.	8 Rollen	632,- €	800 cm	449,- €	812340				-	
Belinda 7436 XL mit Lounge 400 l./r.	9 Rollen	711,- €	1000 cm	629,- €	812360				-	
Lisi 3939 / Lisi 3939 XL	5 Rollen	395,- €	600 cm	369,- €	812330				-	
Lisi 4536 / Lisi 4536 XL	6 Rollen	450,- €	600 cm	369,- €	812330				1.449,- €	
Belinda 7336 XL mit Lounge 300 l./r.	9 Rollen	711,- €	1000 cm	629,- €	812360				1.449,- €	
Belinda 8336 XL mit Lounge 400 l./r.	10 Rollen	790,- €	1000 cm	629,- €	812360				1.449,- €	
Lisi 5040 / Lisi 5040 XL	8 Rollen	632,- €	600 cm	369,- €	812330				-	
Lisi 5050 / Lisi 5050 XL	8 Rollen	632,- €	600 cm	369,- €	812330				1.449,- €	
Lisi 5353 / Lisi 5353 XL	9 Rollen	711,- €	1000 cm	629,- €	812360				1.449,- €	

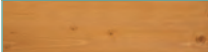
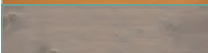
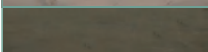
FARBBEHANDLUNG	
	Fichte Art.-Nr. 830XX1
	Bernstein Art.-Nr. 830XX2
	Gletschergrau Art.-Nr. 830XX3
	Felsgrau Art.-Nr. 830XX4

**Mehrpreis Farbbehandlung
3636 XL, 3939 XL & 4536 XL
1.099,00 oder 1.299,00 €**

Zubehör:	Seitendach 300 cm (nur in Verbindung mit dem Haus)	UVP
Lisi 3630	Art.-Nr. 871790	749,- €
Lisi 3636 / Lisi 4536	Art.-Nr. 871791	849,- €

**FÜR ALLE MODELLE
DIESER DOPPELSEITE GILT:**



Dach 20 mm
Fußb. 28 mm



1x

oder



1x



2x





46 x 159 cm
zum Öffnen



299,- €

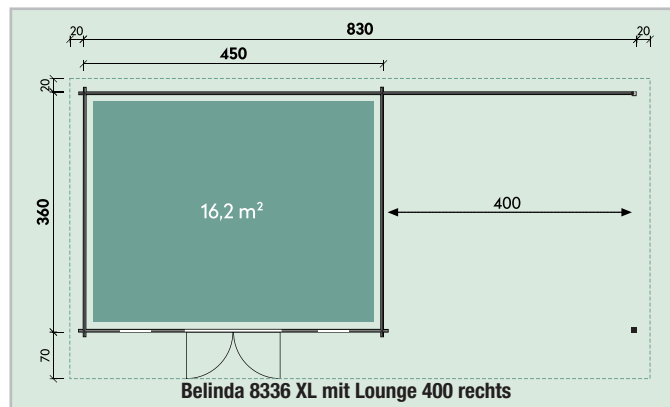
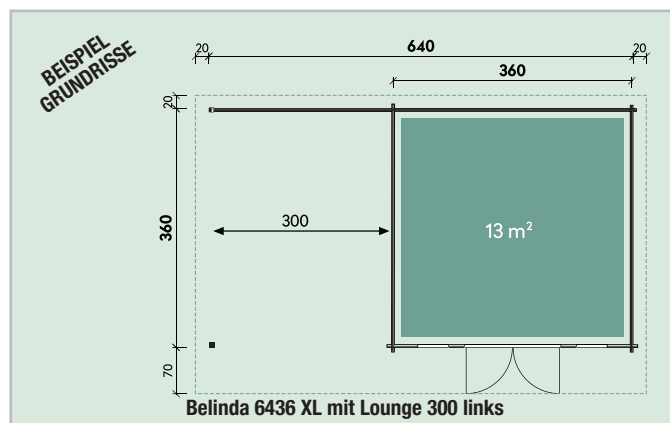
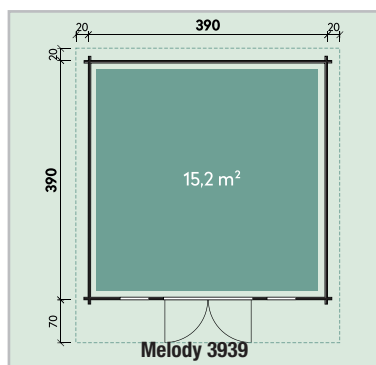
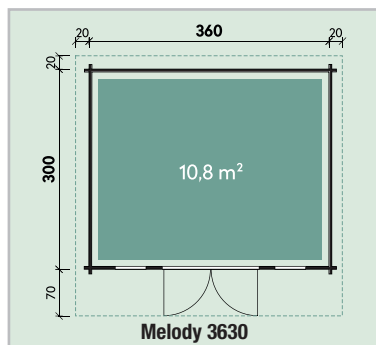

NEU
IM SORTIMENT



Mira 3630

Art.-Nr. 847200 **4.399,00 €**

Mira 3630 XL*

Art.-Nr. 847300 **4.599,00 €**

Mira 3630 XL* mit Farbbehandlung

Art.-Nr. 83076X **5.598,00 €**

Mehrprijs
Farbbehandlung **999,- €**



360 x 300 cm



44 mm



23,2 m³
*24,6 m³



14,4 m²



3°

ZUBEHÖR:

Dacheindeckung:

▶ 3 Rollen Dichtungsbahnen Art.-Nr. 902010 á 79,- €

Dachrinne:

▶ Kunststoff 402Ax anthrazit Art.-Nr. 802719 199,- €

▶ Alu bis 600 cm mit 1 Fallrohr Art.-Nr. 812330 369,- €

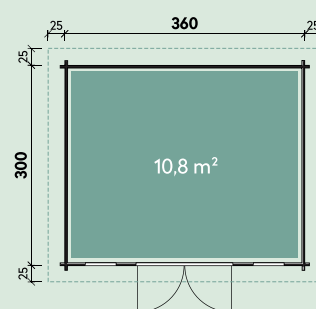

FÜR ALLE MODELLE DIESER DOPPELSEITE GILT:



228 / 215 cm
*241 / 228 cm



Dach 20 mm
Fußb. 28 mm



145 x 186 cm



145 x 195 cm
XL



46 x 159 cm
zum Öffnen



299,- €

FARBBEHANDLUNG

	Fichte Art.-Nr. 8307X1
	Bernstein Art.-Nr. 8307X2
	Gletschergrau Art.-Nr. 8307X3
	Felsgrau Art.-Nr. 8307X4

Modelle:	Artikelnummer	Bohlenstärke	Wandaußenmaß	Rauminhalt	Dachfläche	Dachneigung	UVP
Mira 3636	847210	44 mm	360 x 360 cm	27,9 m ³	16,8 m ²	3°	4.699,00 €
Mira 3636 XL	847310	44 mm	360 x 360 cm	29,6 m ³	16,8 m ²	3°	4.899,00 €
Mira 3636 XL mit Farbbehandlung	83077X	44 mm	360 x 360 cm	29,6 m ³	16,8 m ²	3°	5.998,00 €
Mira 3939	847220	44 mm	390 x 390 cm	32,9 m ³	19,4 m ²	3°	5.099,00 €
Mira 3939 XL	847320	44 mm	390 x 390 cm	34,9 m ³	19,4 m ²	3°	5.299,00 €
Mira 3939 XL mit Farbbehandlung	83078X	44 mm	390 x 390 cm	34,9 m ³	19,4 m ²	3°	6.498,00 €
Mira 4536	847230	44 mm	450 x 360 cm	35,0 m ³	20,5 m ²	3°	5.399,00 €
Mira 4536 XL	847330	44 mm	450 x 360 cm	37,1 m ³	20,5 m ²	3°	5.599,00 €
Mira 4536 XL mit Farbbehandlung	83079X	44 mm	450 x 360 cm	37,1 m ³	20,5 m ²	3°	6.798,00 €
Mira 5040	847260	44 mm	500 x 400 cm	43,4 m ³	24,8 m ²	2°	5.899,00 €
Mira 5040 XL	847360	44 mm	500 x 400 cm	46,0 m ³	24,8 m ²	2°	6.199,00 €
Mira 5050	847240	44 mm	500 x 500 cm	54,3 m ³	30,3 m ²	2°	6.599,00 €
Mira 5050 XL	847340	44 mm	500 x 500 cm	57,6 m ³	30,3 m ²	2°	6.849,00 €
Mira 5353	847250	44 mm	530 x 530 cm	60,0 m ³	33,6 m ²	1°	6.699,00 €
Mira 5353 XL	847350	44 mm	530 x 530 cm	63,6 m ³	33,6 m ²	1°	6.999,00 €

Zubehör:	Rollen Dichtungsbahnen	Artikelnummer	UVP	Dachrinne	Artikelnummer	UVP
Mira 3636 / XL	4	902010	á 79,- €	Alu bis 600 cm mit 1 Fallrohr	812330	369,- €
Mira 3939 / XL	4	902010	á 79,- €	Alu bis 600 cm mit 1 Fallrohr	812330	369,- €
Mira 4536 / XL	5	902010	á 79,- €	Alu bis 600 cm mit 1 Fallrohr	812330	369,- €
Mira 5040 / XL	6	902010	á 79,- €	Alu bis 600 cm mit 1 Fallrohr	812330	369,- €
Mira 5050 / XL	7	902010	á 79,- €	Alu bis 600 cm mit 1 Fallrohr	812330	369,- €
Mira 5353 / XL	7	902010	á 79,- €	Alu bis 1000 cm mit 1 Fallrohr	812360	629,- €

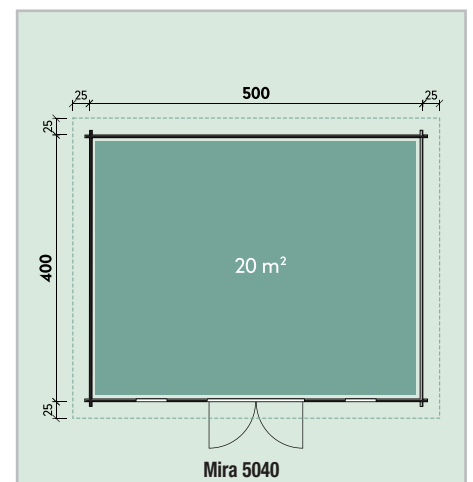
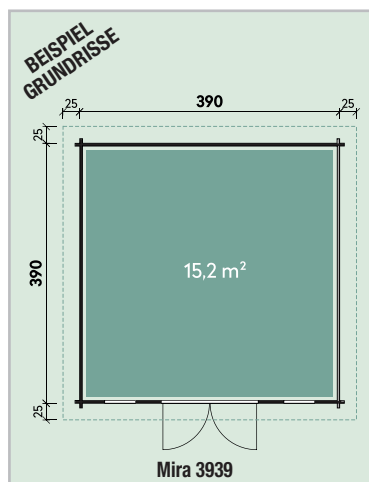

Maira 5040♦

NEU
IM SORTIMENT



Maira 3630 Art.-Nr. 871500 **4.999,00 €**
Maira 3630 XL* Art.-Nr. 871600 **5.299,00 €**



ZUBEHÖR:

Dacheindeckung:

▶ 4 Rollen Dichtungsbahnen Art.-Nr. 902010 á 79,- €

Dachrinne:

▶ Kunststoff 402Ax anthrazit Art.-Nr. 802719 199,- €

▶ Alu bis 600 cm mit 1 Fallrohr Art.-Nr. 812330 369,- €

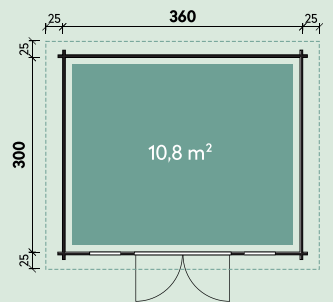

FÜR ALLE MODELLE DIESER DOPPELSEITE GILT:

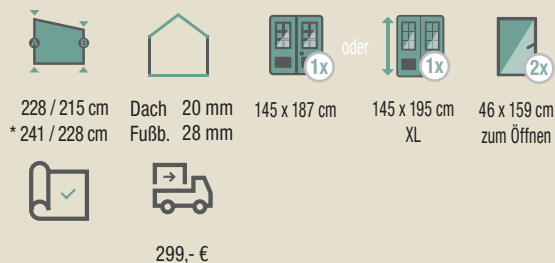

♦Dieses Haus wurde vom Kunden farblich behandelt.

Modelle:	Artikelnummer	Bohlenstärke	Wandaußenmaß	Rauminhalt	Dachfläche	Dachneigung	UVP
Maira 3636	871510	70 mm	360 x 360 cm	27,6 m ³	16,8 m ²	2°	5.299,00 €
Maira 3636 XL	871610	70 mm	360 x 360 cm	29,2 m ³	16,8 m ²	2°	5.699,00 €
Maira 3939	871520	70 mm	390 x 390 cm	32,5 m ³	19,4 m ²	2°	5.799,00 €
Maira 3939 XL	871620	70 mm	390 x 390 cm	34,4 m ³	19,4 m ²	2°	6.199,00 €
Maira 4536	871530	70 mm	450 x 360 cm	34,6 m ³	20,5 m ²	2°	6.099,00 €
Maira 4536 XL	871630	70 mm	450 x 360 cm	36,7 m ³	20,5 m ²	2°	6.499,00 €
Maira 5040	871560	70 mm	500 x 400 cm	42,9 m ³	24,8 m ²	2°	7.199,00 €
Maira 5040 XL	871660	70 mm	500 x 400 cm	46,0 m ³	24,8 m ²	2°	7.499,00 €
Maira 5050	871540	70 mm	500 x 500 cm	53,8 m ³	30,3 m ²	2°	7.299,00 €
Maira 5050 XL	871640	70 mm	500 x 500 cm	57,0 m ³	30,3 m ²	2°	7.699,00 €
Maira 5353	871550	70 mm	530 x 530 cm	60,5 m ³	33,6 m ²	1°	7.699,00 €
Maira 5353 XL	871650	70 mm	530 x 530 cm	64,1 m ³	33,6 m ²	1°	7.999,00 €

Zubehör:	Rollen Dichtungsbahnen	Artikelnummer	UVP	Dachrinne	Artikelnummer	UVP
Maira 3636 / XL	4	902010	á 79,- €	Alu bis 600 cm mit 1 Fallrohr	812330	369,- €
Maira 3939 / XL	5	902010	á 79,- €	Alu bis 600 cm mit 1 Fallrohr	812330	369,- €
Maira 4536 / XL	5	902010	á 79,- €	Alu bis 600 cm mit 1 Fallrohr	812330	369,- €
Maira 5040 / XL	6	902010	á 79,- €	Alu bis 600 cm mit 1 Fallrohr	812330	369,- €
Maira 5050 / XL	7	902010	á 79,- €	Alu bis 600 cm mit 1 Fallrohr	812330	369,- €
Maira 5353 / XL	7	902010	á 79,- €	Alu bis 1000 cm mit 1 Fallrohr	812360	629,- €

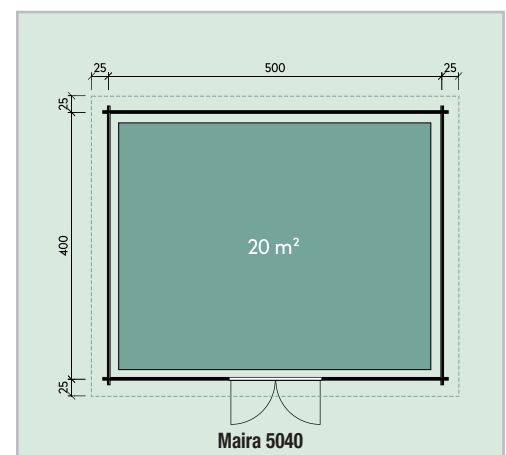
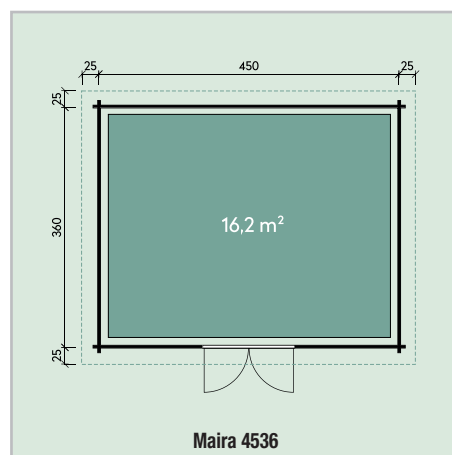
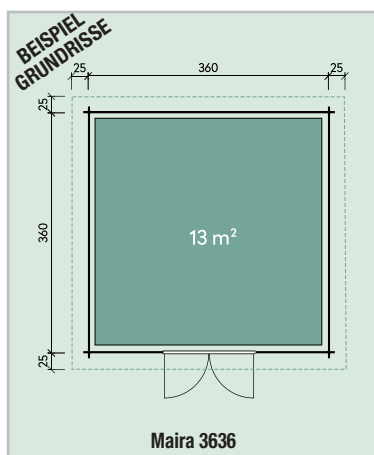

NEU
IM SORTIMENT



Mit extra hoher Tür

Alva 3636 Art.-Nr. 847410 **7.499,00 €**
Ariana 3636* Art.-Nr. 871460 **8.399,00 €**

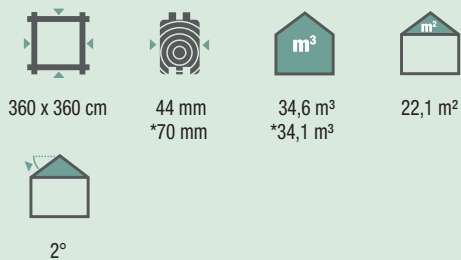

ZUBEHÖR:
Dacheindeckung:
 ▶ 5 Rollen Dichtungsbahnen Art.-Nr. 902010 á 79,- €
Dachrinne:
 ▶ Alu bis 600 cm mit 1 Fallrohr Art.-Nr. 812330 369,- €

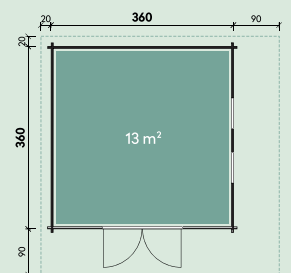

Alva 3939 Art.-Nr. 847420 **7.999,00 €**
Ariana 3939* Art.-Nr. 871470 **8.999,00 €**

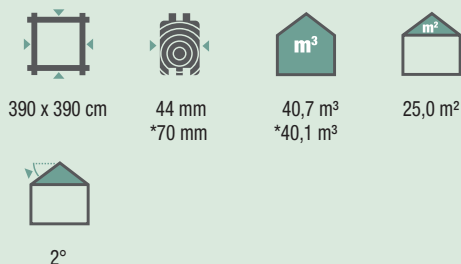

ZUBEHÖR:
Dacheindeckung:
 ▶ 6 Rollen Dichtungsbahnen Art.-Nr. 902010 á 79,- €
Dachrinne:
 ▶ Alu bis 600 cm mit 1 Fallrohr Art.-Nr. 812330 369,- €

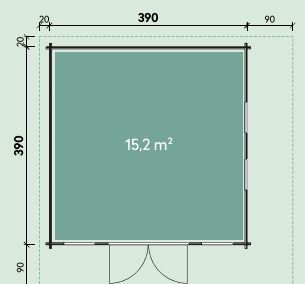



Alva 3636

Inkl. Terrassenboden 28 mm

Alva 5050
Ariana 5050*

Art.-Nr. 847430
Art.-Nr. 871480

9.999,00 €
11.499,00 €



500 x 500 cm



44 mm
*70 mm



67,2 m^{3*}
*66,5 m³



37,2 m²



1°

ZUBEHÖR:

Dacheindeckung:

► 9 Rollen Dichtungsbahnen Art.-Nr. 902010 á 79,- €

Dachrinne:

► Alu bis 1000 cm mit 1 Fallrohr Art.-Nr. 812360 629,- €

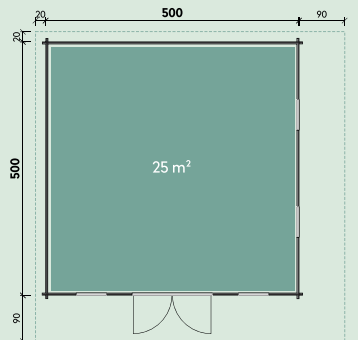

FÜR ALLE MODELLE DIESER DOPPELSEITE GILT:



280 / 267 cm



Dach 20 mm
Fußb. 28 mm



145 x 195 cm
XL



46 x 159 cm
zum Öffnen



299,- €

Entdecken Sie jetzt unsere Freizeithäuser aus Holz und lassen sich verzaubern!



Freizeithäuser aus Holz für traumhafte Auszeiten

Entdecken Sie jetzt unsere Freizeithäuser aus Holz!
Sie sind komfortable Rückzugsorte und unvergessbare Gästeunterkünfte.
Für Ihren wertvollen Urlaub vom Alltag.

Auf den folgenden zwei Seiten finden Sie eine Bildübersicht unserer Freizeithäuser Nina & Nova, die in den Bohlenstärken 44 und 70 mm erhältlich sind.
Alle XL-Modelle sind mit extra hoher Tür ausgestattet.

Qualitätsmerkmale finden Sie auf Seite 83 und Daten zu den Häusern auf Seite 99.



**Neugierig?
Im Video sehen Sie
mehr!**

Nova 4536♦

NEU
IN 44 MM WANDSTÄRKE



Nova 3636♦



Nova 5353♦



♦Diese Häuser wurden vom Kunden farblich behandelt.



Nova 5050♦



Nova 4050



Nova 5040♦

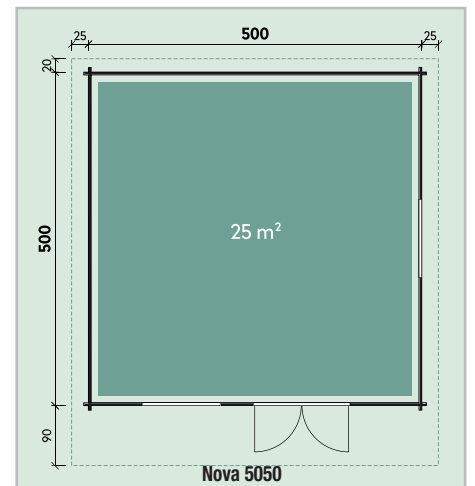
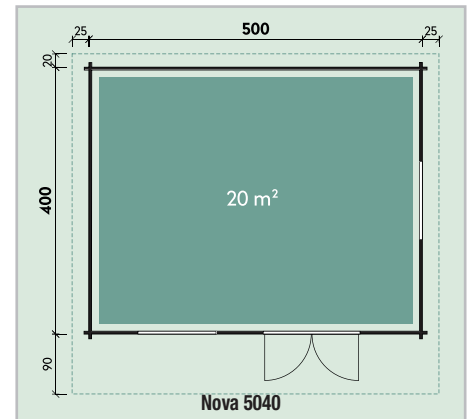
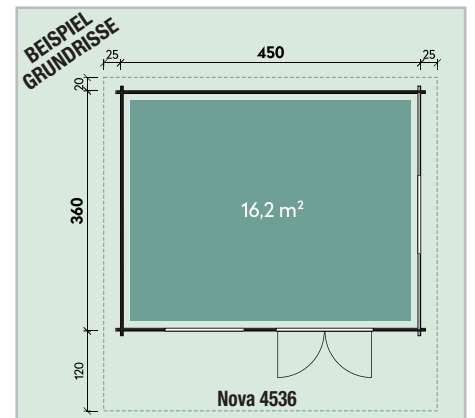

FÜR ALLE MODELLE DER SEITEN 97-99 GILT:

- | | | | | | | | | | |
|-------------------|---------------------------|--------------|------|--------------------|----------------------------------|--------------------------|----------------------------------|---------|--|
| | | | oder | | | | | | |
| 208 cm
*221 cm | Dach 20 mm
Fußb. 28 mm | 145 x 187 cm | | 145 x 195 cm
XL | 117 x 89 cm
Dreh-Kipp-Fenster | 63 x 89 cm
zum Öffnen | 117 x 89 cm
Dreh-Kipp-Fenster | 299,- € | |
| | | | | | Nova 3636 - Nova 4050 | | Ab Nova 4536 | | |

♦Diese Häuser wurden vom Kunden farblich behandelt.

Modelle:	Artikelnummer	Bohlenstärke	Wandaußenmaß	Rauminhalt	Firsthöhe	Dachfläche	Dachneigung	UVP
Nina 4536	847040	44 mm	450 x 360 cm	36,4 m³	262 cm	28,0 m²	12°	5.299,00 €
Nina 4536 XL	847140	44 mm	450 x 360 cm	38,8 m³	280 cm	28,0 m²	12°	5.599,00 €
Nina 5040	847080	44 mm	500 x 400 cm	45,6 m³	267 cm	28,9 m²	13°	5.999,00 €
Nina 5040 XL	847180	44 mm	500 x 400 cm	48,1 m³	280 cm	30,6 m²	13°	6.299,00 €
Nina 5050	847050	44 mm	500 x 500 cm	57,2 m³	267 cm	35,7 m²	14°	6.299,00 €
Nina 5050 XL	847150	44 mm	500 x 500 cm	60,4 m³	280 cm	36,6 m²	14°	6.499,00 €

Zubehör:	Rollen Dachpappe	Artikelnummer	UVP	Dachschindeln	Artikelnummer	UVP	Dachrinne	Artikelnummer	UVP	Dachrinne	Artikelnummer	UVP
Nina 4536 / XL	7 á 6 m	700600	á 18,- €	11 VE	s. S. 182	495,- €	Kunststoff 322B mit KS-Ergänzungsset K4B, anthrazit	804410	459,- €	Alu bis 600 cm mit 2 Fallrohren	812230	539,- €
Nina 5040 / XL	8 á 6 m	700600	á 18,- €	13 VE	s. S. 182	585,- €	Kunststoff 322B mit KS-Ergänzungsset K4B, anthrazit	804410	459,- €	Alu bis 600 cm mit 2 Fallrohren	812230	539,- €
Nina 5050 / XL	3 á 15 m	701500	á 41,- €	14 VE	s. S. 182	630,- €	Kunststoff 320B mit 2 KS-Ergänzungsset K4B, anthrazit	804320	469,- €	Alu bis 800 cm mit 2 Fallrohren	812240	619,- €

Modelle:	Artikelnummer	Bohlenstärke	Wandaußenmaß	Rauminhalt	Firsthöhe	Dachfläche	Dachneigung	UVP
Nova 3630 / XL	870100 / *870600	70 mm	360 x 300 cm	22,8 m³ / *24,1 m³	254 cm / 267 cm	21,6 m²	15°	4.799,00 € / 4.999,00 €
Nova 3636 / XL	870110 / *870610	70 mm	360 x 360 cm	27,6 m³ / *29,2 m³	254 cm / 267 cm	24,4 m²	15°	5.099,00 € / 5.399,00 €
Nova 3939 / XL	870170 / *870620	70 mm	390 x 390 cm	32,6 m³ / *34,5 m³	254 cm / 267 cm	26,5 m²	15°	5.499,00 € / 5.799,00 €
Nova 4050 / XL	870200 / *870660	70 mm	400 x 500 cm	43,3 m³ / *45,7 m³	254 cm / 267 cm	28,2 m²	13°	6.899,00 € / 7.199,00 €
Nova 4536 / XL	870230 / *870630	70 mm	450 x 360 cm	35,5 m³ / *37,8 m³	262 cm / 280 cm	28,0 m²	12°	5.999,00 € / 6.299,00 €
Nova 5040 / XL	870210 / *870670	70 mm	500 x 400 cm	44,5 m³ / *46,9 m³	267 cm / 280 cm	28,9 m²	13°	6.899,00 € / 7.199,00 €
Nova 5050 / XL	870255 / *870640	70 mm	500 x 500 cm	56,0 m³ / *59,1 m³	267 cm / 280 cm	36,6 m²	14°	7.099,00 € / 7.299,00 €
Nova 5353 / XL	870275 / *870650	70 mm	530 x 530 cm	63,2 m³ / *66,6 m³	267 cm / 280 cm	41,0 m²	14°	7.399,00 € / 7.899,00 €

Zubehör:	Rollen Dachpappe	Artikelnummer	UVP	Dachschindeln	Artikelnummer	UVP	Dachrinne	Artikelnummer	UVP	Dachrinne	Artikelnummer	UVP
Nova 3630 / XL	3 á 10 m	701000	á 29,- €	8 VE	s. S. 182	360,- €	Kunststoff 322B mit KS-Ergänzungsset K4B, anthrazit	804410	459,- €	Alu bis 500 cm mit 2 Fallrohren	812220	519,- €
Nova 3636 / XL	6 á 6 m	700600	á 18,- €	9 VE	s. S. 182	405,- €	Kunststoff 322B mit KS-Ergänzungsset K4B, anthrazit	804410	459,- €	Alu bis 600 cm mit 2 Fallrohren	812230	539,- €
Nova 3939 / XL	6 á 6 m	700600	á 18,- €	11 VE	s. S. 182	495,- €	Kunststoff 322B mit KS-Ergänzungsset K4B, anthrazit	804410	459,- €	Alu bis 600 cm mit 2 Fallrohren	812230	539,- €
Nova 4050 / XL	3 á 15 m	701500	á 41,- €	13 VE	s. S. 182	585,- €	Kunststoff 322B mit KS-Ergänzungsset K4B, anthrazit	804410	459,- €	Alu bis 600 cm mit 2 Fallrohren	812230	539,- €
Nova 4536 / XL	7 á 6 m	700600	á 18,- €	11 VE	s. S. 182	495,- €	Kunststoff 322B mit KS-Ergänzungsset K4B, anthrazit	804410	459,- €	Alu bis 600 cm mit 2 Fallrohren	812230	539,- €
Nova 5040 / XL	8 á 6 m	700600	á 18,- €	13 VE	s. S. 182	585,- €	Kunststoff 322B mit KS-Ergänzungsset K4B, anthrazit	804410	459,- €	Alu bis 500 cm mit 2 Fallrohren	812220	519,- €
Nova 5050 / XL	3 á 15 m	701500	á 41,- €	14 VE	s. S. 182	630,- €	Kunststoff 322B mit KS-Ergänzungsset K4B, anthrazit	804410	459,- €	Alu bis 600 cm mit 2 Fallrohren	812230	539,- €
Nova 5353 / XL	3 á 15 m	701500	á 41,- €	16 VE	s. S. 182	720,- €	Kunststoff 322B mit KS-Ergänzungsset K4B, anthrazit	804410	459,- €	Alu bis 600 cm mit 2 Fallrohren	812230	539,- €

Hanna 3636*
mit zusätzlichem Einhand-Dreh-Kipp-Doppelfenster



Hanna 3630 Art.-Nr. 870500 **4.899,00 €**
Hanna 3630 XL* Art.-Nr. 870700 **5.099,00 €**

Hanna 3636 Art.-Nr. 870510 **5.299,00 €**
Hanna 3636 XL** Art.-Nr. 870710 **5.599,00 €**

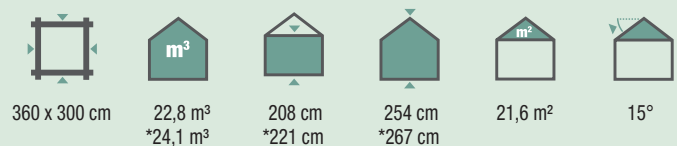

ZUBEHÖR:

Dacheindeckung:

- ▶ 3 Rollen Dachpappe zu 10 m Art.-Nr. 701000 à 29,- €
- ▶ 8 VE Dachschildeln Art.-Nr. siehe Seite 182 360,- €

Dachrinne:

- ▶ Kunststoff 322B mit KS-Ergänzungsset K4B, anthrazit Art.-Nr. 804410 459,- €
- ▶ Alu bis 500 cm mit 2 Fallrohren Art.-Nr. 812220 519,- €

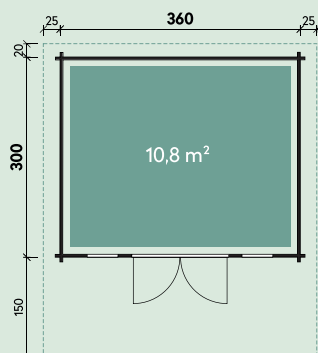

FÜR ALLE HANNA MODELLE GILT:

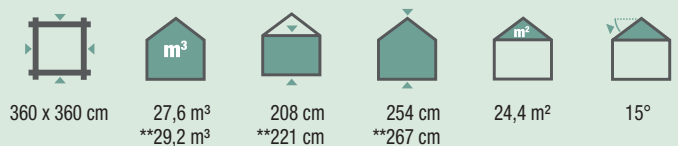
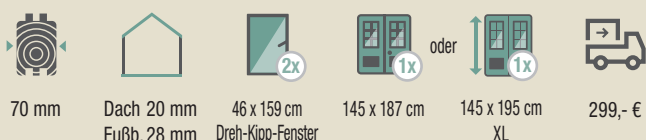

ZUBEHÖR:

Dacheindeckung:

- ▶ 6 Rollen Dachpappe zu 6 m Art.-Nr. 700600 à 18,- €
- ▶ 9 VE Dachschildeln Art.-Nr. siehe Seite 182 405,- €

Dachrinne:

- ▶ Kunststoff 322B mit KS-Ergänzungsset K4B, anthrazit Art.-Nr. 804410 459,- €
- ▶ Alu bis 600 cm mit 2 Fallrohren Art.-Nr. 812230 539,- €

Sonstiges Zubehör Hanna 3630/3636:

- ▶ Einzelfenster, 63 x 89 cm Art.-Nr. 772675 459,- €
- ▶ Doppelfenster, 117 x 89 cm Art.-Nr. 772655 599,- €
- ▶ Fenster, 46 x 159 cm, rechts/links Art.-Nr. 777240/777245 599,- €
- ▶ Terrasse 70.2 asymm. Art.-Nr. 590020 879,- €

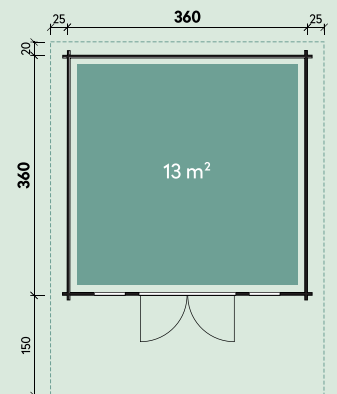

*Dieses Haus wurde vom Kunden farblich behandelt.

Hanna 3636*



Hanna 3939 Art.-Nr. 870520 **5.799,00 €**
Hanna 3939 XL* Art.-Nr. 870720 **6.099,00 €**

Hanna 4536 Art.-Nr. 870530 **6.099,00 €**
Hanna 4536 XL** Art.-Nr. 870730 **6.399,00 €**

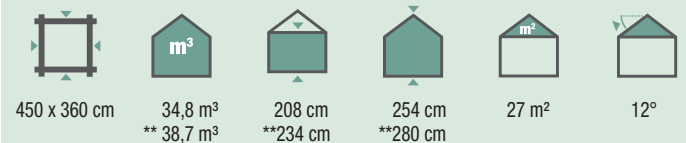
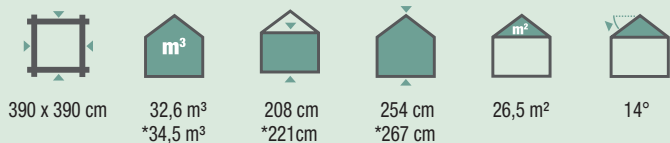

ZUBEHÖR:

Dacheindeckung:

- ▶ 6 Rollen Dachpappe zu 6 m Art.-Nr. 700600 à 18,- €
- ▶ 11 VE Dachschildeln Art.-Nr. siehe Seite 182 495,- €

Dachrinne:

- ▶ Kunststoff 322B mit KS-Ergänzungsset K4B, anthrazit Art.-Nr. 804410 459,- €
- ▶ Alu bis 600 cm m. 2 Fallrohren Art.-Nr. 812230 539,- €

Sonstiges Zubehör:

- ▶ Einzelfenster, 63 x 89 cm Art.-Nr. 772675 459,- €
- ▶ Doppelfenster, 117 x 89 cm Art.-Nr. 772655 599,- €
- ▶ Terrasse 70.2 asymm. Art.-Nr. 590020 879,- €

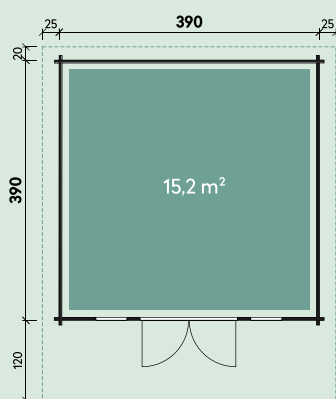

ZUBEHÖR:

Dacheindeckung:

- ▶ 7 Rollen Dachpappe zu 6 m Art.-Nr. 700600 à 18,- €
- ▶ 11 VE Dachschildeln Art.-Nr. siehe Seite 182 495,- €

Dachrinne:

- ▶ Kunststoff 322B mit KS-Ergänzungsset K4B, anthrazit Art.-Nr. 804410 459,- €
- ▶ Alu bis 600 cm m. 2 Fallrohren Art.-Nr. 812230 539,- €

Sonstiges Zubehör:

- ▶ Einzelfenster, 63 x 89 cm Art.-Nr. 772675 459,- €
- ▶ Doppelfenster, 117 x 89 cm Art.-Nr. 772655 599,- €
- ▶ Fenster, 46 x 159 cm, rechts/links Art.-Nr. 777240/777245 599,- €
- ▶ Terrasse 70.5 asymm. Art.-Nr. 590050 999,- €

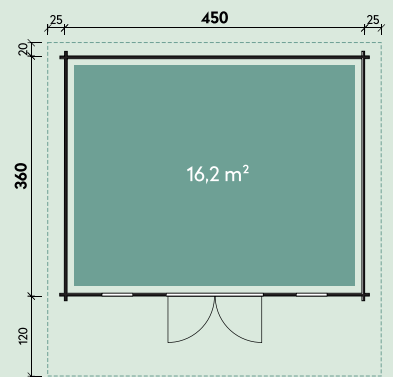

*Dieses Haus wurde vom Kunden farblich behandelt.

Hanna 3636 mit zusätzlichem Seitenfester♦



Hanna 5050 Art.-Nr. 870540 **7.099,00 €**
Hanna 5050 XL* Art.-Nr. 870740 **7.399,00 €**

Hanna 5353 Art.-Nr. 870560 **7.699,00 €**
Hanna 5353 XL** Art.-Nr. 870750 **7.999,00 €**

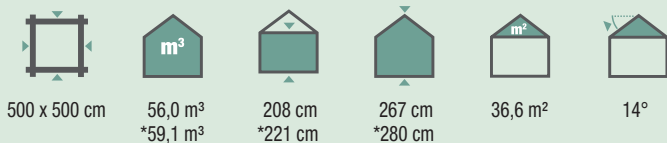

ZUBEHÖR:

Dacheindeckung:

- ▶ 4 Rollen Dachpappe zu 15 m Art.-Nr. 701500 à 41,- €
- ▶ 14 VE Dachschindeln Art.-Nr. siehe Seite 182 630,- €

Dachrinne:

- ▶ Kunststoff 320B mit 2 KS-Ergänzungssets K4B, anthrazit Art.-Nr. 804320 469,- €
- ▶ Alu bis 800 cm m. 2 Fallrohren Art.-Nr. 812240 619,- €

Sonstiges Zubehör:

- ▶ Einzelfenster, 63 x 89 cm Art.-Nr. 772675 459,- €
- ▶ Doppelfenster, 117 x 89 cm Art.-Nr. 772655 599,- €
- ▶ Terrasse 70.5 asymm. Art.-Nr. 590050 999,- €

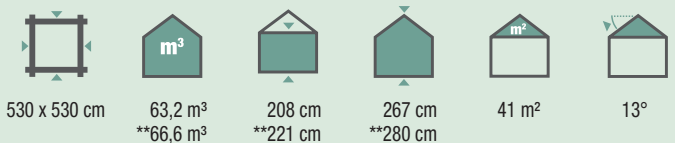
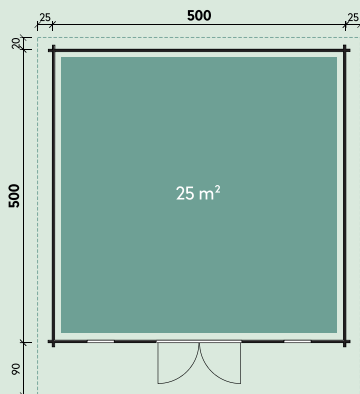

ZUBEHÖR:

Dacheindeckung:

- ▶ 1 Rolle Dachpappe zu 8 m und 3 Rollen Dachpappe zu 15 m Art.-Nr. 702070 139,- €
- ▶ 16 VE Dachschindeln Art.-Nr. siehe Seite 182 720,- €

Dachrinne:

- ▶ Kunststoff 320B mit 2 KS-Ergänzungssets K4B, anthrazit Art.-Nr. 804320 469,- €
- ▶ Alu bis 800 cm m. 2 Fallrohren Art.-Nr. 812240 619,- €

Sonstiges Zubehör:

- ▶ Einzelfenster, 63 x 89 cm Art.-Nr. 772675 459,- €
- ▶ Doppelfenster, 117 x 89 cm Art.-Nr. 772655 599,- €
- ▶ Terrasse 70.5 asymm. Art.-Nr. 590050 999,- €

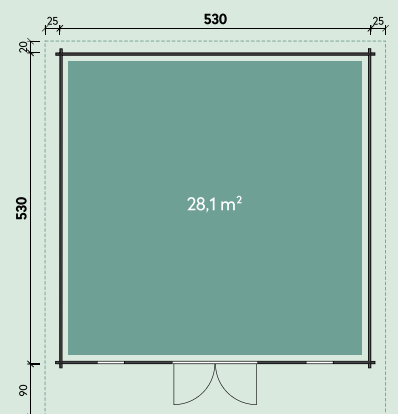

♦Dieses Haus wurde vom Kunden farblich behandelt.

Leona 5353 mit Schlafboden♦



In XL mit extra hoher Tür

Leimholztür

Leona 5050	Art.-Nr. 871010	8.999,00 €
Leona 5050* XL	Art.-Nr. 871110	9.499,00 €
Leona 5050** XL mit Schlafboden	Art.-Nr. 871060	12.590,00 €

	SCHLAF-BODEN		
500 x 500 cm	**8,4 m²	58,3 m³	40,3 m²
		*61,4 m³	*42,9 m²
		**67,6 m³	**42,9 m²

14°	117 x 89 cm	63 x 89 cm
*14°	Dreh-Kipp-Fenster	Dreh-Kipp-Fenster
**28°		

- ZUBEHÖR:**
- Dacheindeckung:**
- ▶ 4 Rollen Dachpappe zu 15 m Art.-Nr. 701500 à 41,- €
 - ▶ 14 VE Dachschildeln Art.-Nr. siehe Seite 182 630,- €
- Dachrinne:**
- ▶ Kunststoff 320B mit 2 KS-Ergänzungsset K4B, anthrazit Art.-Nr. 804320 469,- €
 - ▶ Alu bis 800 cm m. 2 Fallrohren Art.-Nr. 812240 619,- €

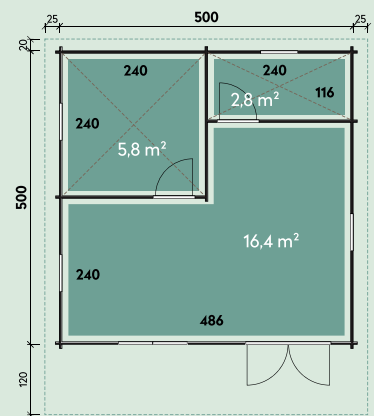

Leona 5050 XL mit Schlafboden



Beispiel Inneneinrichtung



Zugang Schlafboden

♦Dieses Haus wurde vom Kunden farblich behandelt.

FÜR ALLE LEONA-MODELLE GILT:

	WOHN-FLÄCHE			
70 mm	5050: 25 m² 5353: 28 m² 6060: 36 m²	Dach 20 mm Fußb. 28 mm	202 cm *215 cm **221 cm	293 cm *306 cm **351 cm

	oder				
145 x 187 cm		145 x 195 cm XL	66 x 180 cm	**40 x 39 cm	299,- €

Leona 5353♦

Unsere Ferienhäuser finden Sie im Ferienhauskatalog oder unter: finnhaus.de



Leona 5353	Art.-Nr. 871020	9.499,00 €
Leona 5353* XL	Art.-Nr. 871120	9.999,00 €
Leona 5353** XL mit Schlafboden	Art.-Nr. 871070	12.990,00 €

Leona 6060	Art.-Nr. 871030	13.490,00 €
Leona 6060* XL	Art.-Nr. 871130	13.990,00 €
Leona 6060** XL mit Schlafboden	Art.-Nr. 871080	18.490,00 €

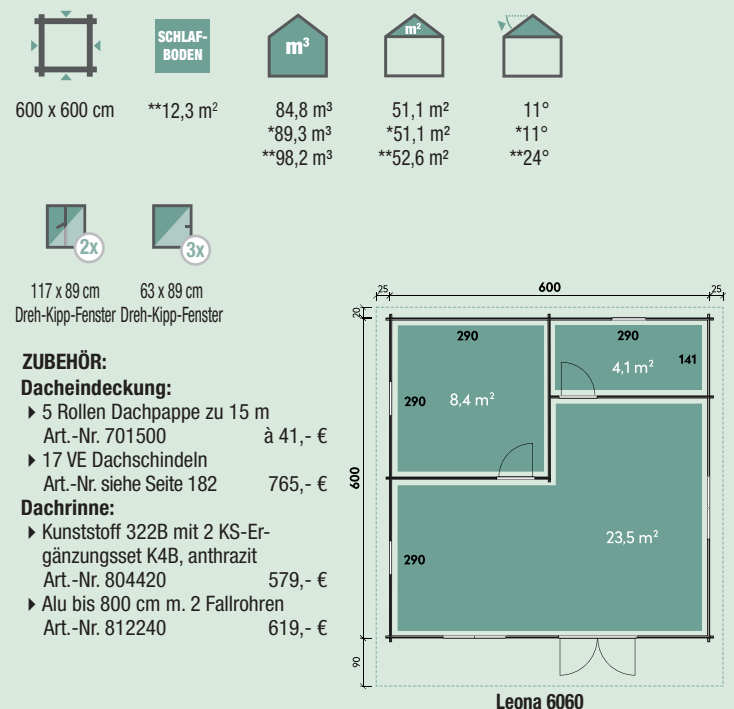
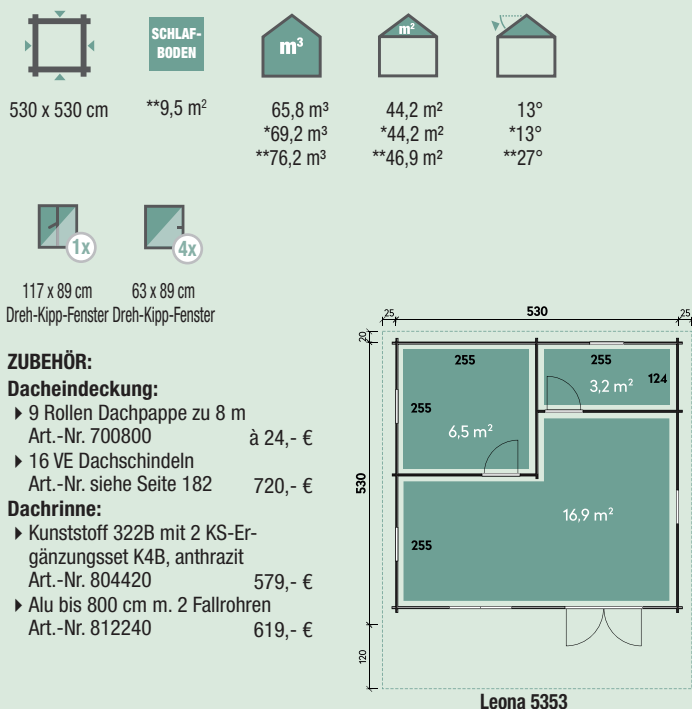





♦Dieses Haus wurde vom Kunden farblich behandelt.

Kara 5050♦



Inklusive extra hohe Tür

Kara 5050 Art.-Nr. 870950 **10.490,00 €**

 500 x 500 cm
 55,4 m³
 255 / 215 cm
 31,9 m²
 5°

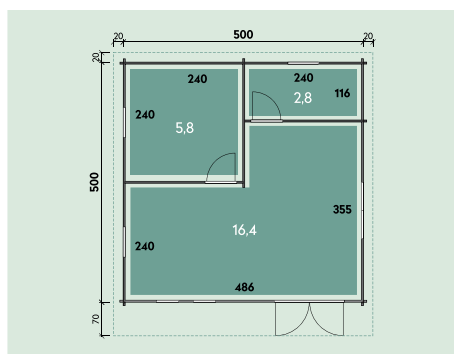

FÜR ALLE KARA-MODELLE GILT:





ZUBEHÖR:

Dacheindeckung:





▶ 8 Rollen Dichtungsbahnen Art.-Nr. 902010 á 79,- €

Dachrinne:





▶ Alu bis 1000 cm m. 1 Fallr. Art.-Nr. 812360 629,- €

 70 mm
 Dach 20 mm
 1x 145 x 195 cm
 3x 63 x 89 cm
 Dreh-Kipp-Fenster

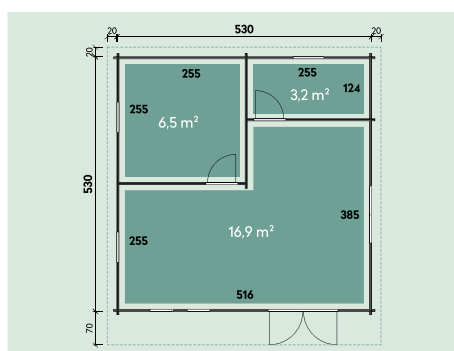
Kara 5353 Art.-Nr. 870962 **10.990,00 €**

 530 x 530 cm
 62,4 m³
 254 / 215 cm
 35,3 m²
 4°



 1x 117 x 89 cm
 2x 46 x 159 cm
 2x 66 x 190 cm
 Innentür
 Dreh-Kipp-Fenster Dreh-Kipp-Fenster



299,- €

♦Dieses Haus wurde vom Kunden farblich behandelt.

Melody 4536/2♦



Modelle:	Artikelnummer	Bohlenstärke	Wandaußenmaß	Rauminhalt	Wandhöhe vorne / hinten	Dachneigung	UVP
Melody 4536/2-Raum	846060	44 mm	450 x 360 cm	34,4 m³	242 / 202 cm	5,0°	6.099,00 €
Melody 4536/2-Raum XL	846245	44 mm	450 x 360 cm	36,4 m³	255 / 215 cm	5,0°	6.399,00 €
Lisi 4536/2-Raum	870870	70 mm	450 x 360 cm	33,5 m³	242 / 202 cm	6,0°	7.599,00 €
Lisi 4536/2-Raum XL	870875	70 mm	450 x 360 cm	35,5 m³	255 / 215 cm	6,0°	7.999,00 €

FÜR ALLE MODELLE DIESER SEITE GILT:

ZUBEHÖR:

Dacheindeckung:

▶ 6 Rollen Dichtungsbahnen Art.-Nr. 902010 á 79,- €

Dachrinne:

▶ Alu bis 600 cm m. 1 Fallr. Art.-Nr. 812330 369,- €



22,1 m²



Dach 20 mm
Fußb. 28 mm



145 x 187 cm



145 x 195 cm
XL



66 x 187 cm
*66 x 195 cm



63 x 89 cm
zum öffnen



299,- €

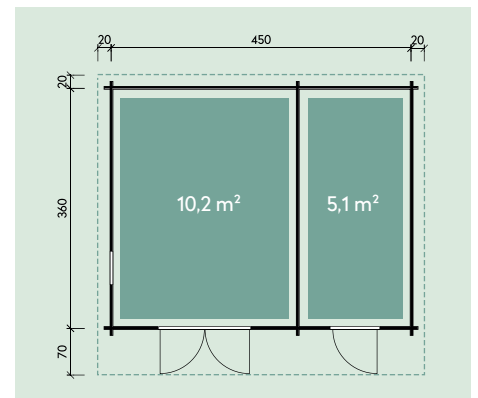

♦Dieses Haus wurde vom Kunden farblich in Fichte behandelt.

Pflegeleichte WPC-Gartenhäuser

Entspannte Auszeiten im Garten

Genießen Sie die Vorteile aus zwei Welten

Lernen Sie unsere pflegeleichten WPC-Gartenhäuser kennen!

Denn mit ihnen genießen Sie die Vorteile aus 2 Welten: Das formstabile WPC sieht einerseits aus wie natürliches Holz. Andererseits ist es besonders lange haltbar und macht jedes Wetter mit.

Möglich macht's die Mischung aus Holz- und Kunststoff. Sie verleiht unseren Gartenhäusern aus WPC beste Eigenschaften: Denn deren coextrudierte Bohlen aus Hohlkammerprofilen sind robust, stabil, haltbar und wetterbeständig. Sind also wie gemacht für Ihre entspannten Auszeiten im Garten.



WPC-Gartenhäuser repräsentieren die Verknüpfung von Premium-Material mit exklusivem Design.

- Stärke und Steifigkeit von Holz
- Haltbarkeit und Wetterbeständigkeit von Kunststoff
- Pflegeleicht
- Lange Lebensdauer



QUALITÄTSMERKMALE

- 28 mm starkes Hohlkammerprofil
- umweltschonendes Material (recycelter Kunststoff und Holz)
- Aluminium Doppeltür
- stabile Türverriegelung
- Zylinderschloss und Türdrücker
- Fenster/Türen aus Aluminium
- Fenster/Türen mit strukturiertem Sicherheitsglas
- unterste Wandbohle und Dachblende aus Aluminium
- Aluminium Dachsparren
- Sturmleisten
- 2 Aluminium Lüftungselemente
- einfache Montage



ZUBEHÖR



1. Bella/Belana: Rampe	Art.-Nr. 680410	69,00 €
2. Fußboden-Fliesen-Set	Bella 2419/Belana 4419 Art.-Nr. 680390	239,00 €
	Bella 2924 Art.-Nr. 680395	299,00 €
	Bella 2929/Belana 5629 Art.-Nr. 680400	389,00 €
3. Bella/Belana: Kippfenster Nicht zum nachträglichen Einbau geeignet.	Art.-Nr. 777085	199,00 €



Witterungsbeständige Dacheindeckung erforderlich

Blickdichtes Sicherheitsglas

Aluminium Doppeltür

Bella 2319 Art.-Nr. 680331 **2.399,00 €**

234 x 187 cm	28 mm Hohlkammerprofil	8,8 m ³	222 / 203 cm	6,7 m ²
5°	15 mm	138 x 189 cm Sicherheitsglas	159,- €	

ZUBEHÖR:

Dacheindeckung:

▶ 2 Rollen Dichtungsbahnen Art.-Nr. 902010 à 79,- €

Dachrinne:

▶ Kunststoff Bella 3419/Belana 4419 Art.-Nr. 802860 169,- €

▶ Alu bis 300 cm mit 1 Fallrohr Art.-Nr. 812300 279,- €

Sonstiges Zubehör:

▶ Bella 2419: Fußboden Art.-Nr. 680390 239,- €

▶ Bella/Belana: Ausstell-Fenster Art.-Nr. 777085 199,- €

▶ Bella/Belana: Rampe Art.-Nr. 680410 69,- €

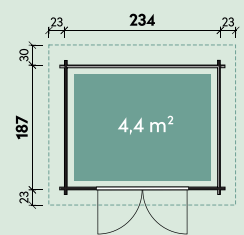

Bella 2419: Seitenansicht mit Lüftungselementen



Alu-Dachsparren

Witterungsbeständige Dacheindeckung erforderlich

Bella 2924 Art.-Nr. 680336 **2.799,00 €**

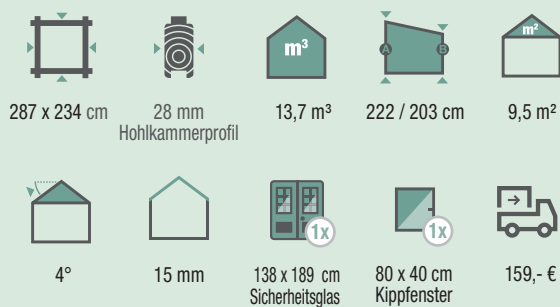

ZUBEHÖR:

Dacheindeckung:

▶ 3 Rollen Dichtungsbahnen Art.-Nr. 902010 à 79,- €

Dachrinne:

▶ Kunststoff Bella 2924/Bella 2929 Art.-Nr. 802870 199,- €

▶ Alu bis 400 cm mit 1 Fallrohr Art.-Nr. 812310 299,- €

Sonstiges Zubehör:

▶ Bella 2924: Fußboden Art.-Nr. 680395 299,- €

▶ Bella/Belana: Rampe Art.-Nr. 680410 69,- €

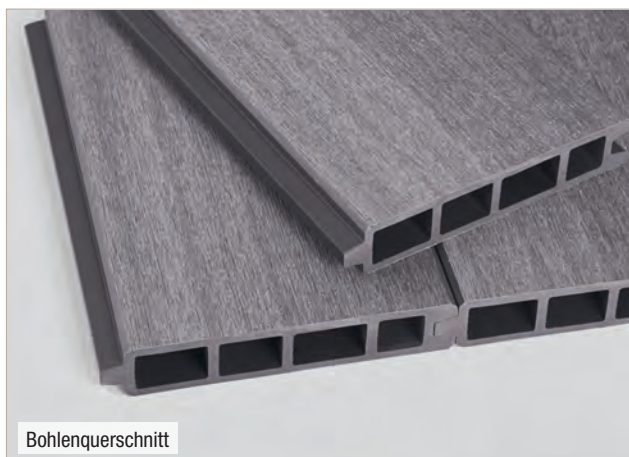
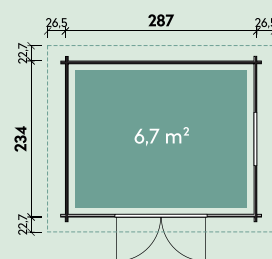

Bohlenquerschnitt

Bella 2929



Bella 2929 Art.-Nr. 680361 **3.299,00 €**

287 x 287 cm	28 mm Hohlkammerprofil	16,8 m ³	221 / 204 cm	11,3 m ²
3°	15 mm	138 x 189 cm Sicherheitsglas	80 x 40 cm Kippfenster	159,- €

ZUBEHÖR:

Dacheindeckung:

▶ 3 Rollen Dichtungsbahnen Art.-Nr. 902010 à 79,- €

Dachrinne:

▶ Kunststoff Bella 2924/2929 Art.-Nr. 802870 199,- €

▶ Alu bis 400 cm mit 1 Fallrohr Art.-Nr. 812310 299,- €

Sonstiges Zubehör:

▶ Bella 2929: Fußboden Art.-Nr. 680400 389,- €

▶ Bella/Belana: Rampe Art.-Nr. 680410 69,- €

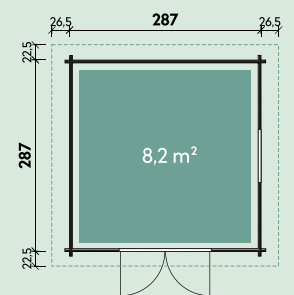

Ausstell-Fenster, Außenansicht

NEU
IM SORTIMENT



Bohlenkranz aus Aluminium

Extra hohe Seitenwand

Belana 4419 mit Lounge Art.-Nr. 680370 **3.899,00 €**

444 x 187 cm	28 mm Hohlkammerprofil	19,3 m ³	252 / 233 cm	11,1 m ²
5°	15 mm	138 x 189 cm Sicherheitsglas	159,- €	

ZUBEHÖR:

Dacheindeckung:

▶ 3 Rollen Dichtungsbahnen Art.-Nr. 902010 à 79,- €

Dachrinne:

▶ Kunststoff Belana Art.-Nr. 802880 259,- €

▶ Alu bis 600 cm mit 1 Fallrohren Art.-Nr. 812330 369,- €

Sonstiges Zubehör:

▶ Bella 2419: Fußboden Art.-Nr. 680390 239,- €

▶ Bella 2419/
Belana 4419: Rampe Art.-Nr. 680410 69,- €

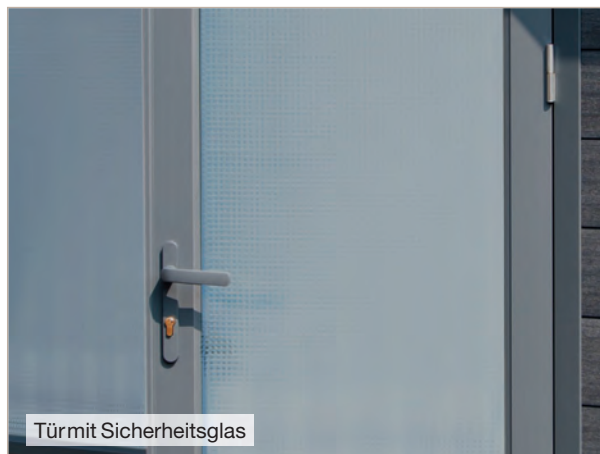
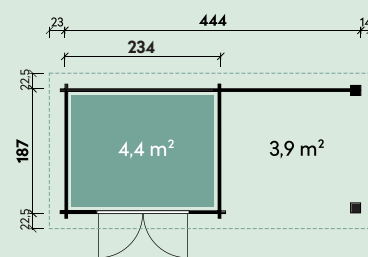

Tür mit Sicherheitsglas

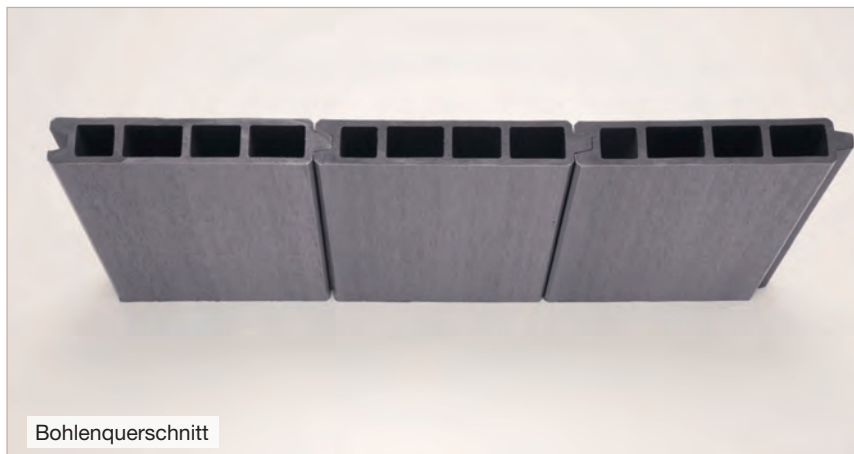

Bohlenquerschnitt

NEU
IM SORTIMENT

Witterungsbeständige
Dacheindeckung
erforderlich



Belana 5629 mit Lounge Art.-Nr. 680380 **5.199,00 €**

560 x 287 cm	28 mm Hohlkammerprofil	37,8 m ³	252 / 234 cm	19,9 m ²
3°	15 mm	138 x 189 cm Sicherheitsglas	80 x 40 cm	159,- €

ZUBEHÖR:

Dacheindeckung:

► 5 Rollen Dichtungsbahnen Art.-Nr. 902010 à 79,- €

Dachrinne:

► Kunststoff Belana Art.-Nr. 802880 259,- €

► Alu bis 600 cm mit 1 Fallrohren Art.-Nr. 812330 369,- €

Sonstiges Zubehör:

► Bella 2929: Fußboden Art.-Nr. 680400 389,- €

► Ausstell-Fenster Art.-Nr. 777085 199,- €

► Bella 2929/ Belana 5629: Rampe Art.-Nr. 680410 69,- €

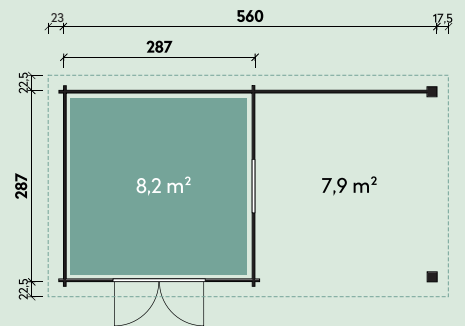

Bodenschwelle/Rampe

Metal-Gartenhäuser der Extraklasse

Modernes trifft auf Funktionalität

Die Gartengeräte sind verstaut. Sie sitzen draußen und genießen die Natur. Klingt gut?

Dann ist ein Metallgartenhaus von Finnhaus Wolff wie für Sie gemacht: Denn Sie bekommen nicht nur Stauraum für mehr Gartenordnung!

Sie können bei vielen Modellen eine Lounge oder ein Seitendach mitbestellen und so echte Wohlfühlzonen schaffen.

Unsere Gartenhäuser aus Metall werden aus Qualitätsstahl gefertigt und machen jedes Wetter mit. Ohne Streichen, Ausbleichen und absolut stabil.



QUALITÄTSMERKMALE & PRODUKTVORTEILE

- Modernes Design, neueste Technik
- Acht Modelle, davon fünf als Lounge-Haus oder mit Seitendach
- Drei Farben
- Hohe Dachbelastbarkeit
- Integrierte Dachisolierung & Dachrinne
- Isolierung der Wände (bauseits) möglich
- Umfangreiches Zubehör
- UV- und witterungsbeständig
- Äußerst pflegeleicht



**Neugierig?
Im Video sehen Sie
mehr!**



MATERIAL & TECHNIK

- Europäischer Qualitätsstahl
- verzinkte Tragkonstruktion
- Außenwände aus verzinkten beschichteten 0,9 mm starken Metallblechen, Innenwände 0,6 mm stark
- Modulares Metallbausystem
- Patentierte Technik
- Patentiertes System
- Vorgefertigte Komponenten

MATERIAL AUSSENWAND

- 1 25 µm Decklack (Außenseite) / 10 µm Polyester-Beschichtung (Innenseite)
- 2 10 µm Grundierung (Außenseite) / 5 µm Grundierung (Innenseite)
- 3 1 µm Vorbehandlung
- 4 137,5 g/m² feuerverzinkt
- 5 0,9 mm Stahlblech

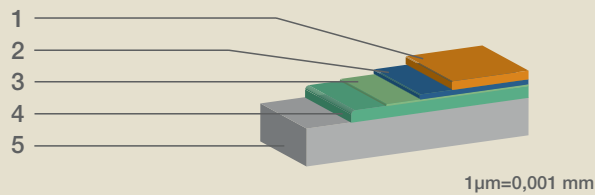

FARBEN

- Granitgrau (G) (RAL 7043)
- Lichtgrau (L) (RAL 7001)
- Weiß (W) (RAL 9003)

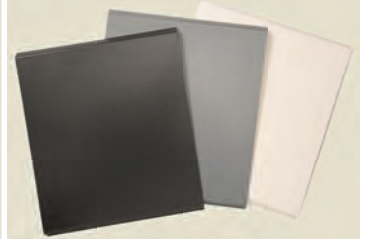

Dachkranz, Tür, Eckblenden u. Fundamentrahmen Granitgrau. Gegen Mehrpreis von **200,- € Eckblenden auch in Weiß erhältlich** (Art.-Nr. 442090).

Edelstahltürbeschlag



Türscharnier



Doppeltür-Feststeller



Integrierte Dachrinne / 1 Fallrohr

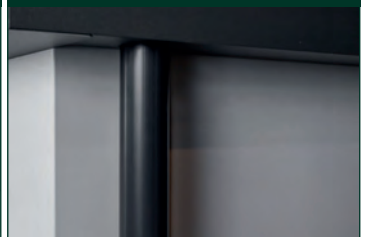

Geschäumte Dachisolierung (42 mm)

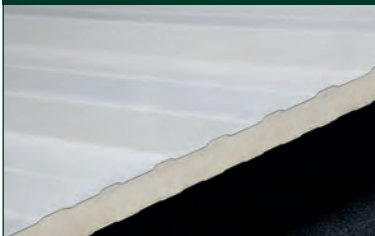

Innenansicht Dachisolierung

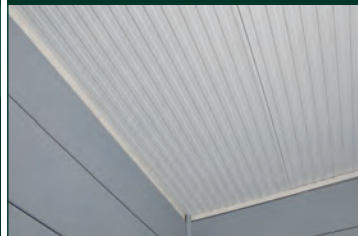

Zwei Lüftungsgitter



INFO:

Die Position des Fallrohrs befindet sich immer auf der rechten Seite des Hauses, von vorn betrachtet (mit Lounge/Seitendach: Fallrohr mittig).

Im Lieferumfang aller Modelle enthalten: integrierte Dachrinne und zwei Lüftungsgitter

UNSER SERVICE FÜR SIE

AUFBAUSERVICE

Nutzen Sie unseren zuverlässigen und schnellen Aufbauservice. Unsere Montagepartner haben jahrelange Erfahrung im Aufbau unserer Produkte und stehen Ihnen gerne zur Verfügung.

WICHTIG: Voraussetzung für den Aufbau ist ein fester und waagerechter Untergrund. Bei einem Metallhaus mit Lounge ist eine Bodenplatte erforderlich.

LIEFERUNG

Lassen Sie Ihr Gartenhaus einfach bis vor die Haustür liefern. Für Modell 2121 betragen die Anlieferungskosten **99,- €**. Ab Modell 2424 bis 3930 betragen die Anlieferungskosten **189,- €**. Dieser Frachtpreis gilt auch bei Anlieferung Haus mit Seitendach oder Lounge. Zubehör wird in Verbindung mit dem Metallhaus frachtfrei geliefert.

Wird Zubehör einzeln bestellt, gelten folgende Anlieferungskosten:

- Bodenschwelle / Lochblech: **39,- €**
- Innenwandpaket / Fußboden: **99,- €**

ZUBEHÖR

Fußboden (Stärke 4/5 mm)



Innenwandpaket mit Lüftung

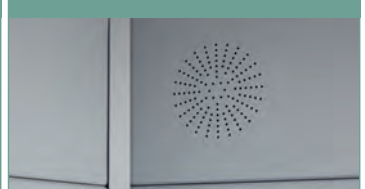

Bodenschwelle/Rampe



4/5 mm Stärke, 350 kg Belastung

Lochblech mit 18-teiligem Haken-Set



Handelsübliche Gerätehalter lassen sich problemlos auf dem Lochblech montieren.

Zubehör-Preise: Siehe jeweiliges Modell



Eva 2424 Weiß



Eska 2121 Lichtgrau

Weitere Produktabbildungen finden Sie auf unserer Website: www.finnhaus.de

Eska 2121

Farben

G Art.-Nr. 440100 2.499,- €	W Art.-Nr. 440120 2.499,- €
L Art.-Nr. 440110 2.499,- €	

Technische Daten

208 x 208 cm	5,2 m ²
9,6 m ³	3°
227 / 218 cm	88 x 198 cm

Zubehör

Innenwandpaket (Lichtgrau):	Art.-Nr. 440170	349,- €
Fußboden:	Art.-Nr. 440160	499,- €
Bodenschwelle/Rampe:	Art.-Nr. 442010	99,- €
Lochblech:	Art.-Nr. 442175	109,- €

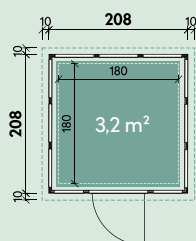

Lochblech mit Haken



Eva 2424

Farben

G Art.-Nr. 440300 2.899,- €	W Art.-Nr. 440320 2.899,- €
L Art.-Nr. 440310 2.899,- €	

Technische Daten

238 x 238 cm	6,7 m ²
12,6 m ³	2°
227 / 218 cm	88 x 198 cm

Zubehör

Innenwandpaket (Lichtgrau):	Art.-Nr. 440370	399,- €
Fußboden:	Art.-Nr. 440360	829,- €
Bodenschwelle/Rampe:	Art.-Nr. 442010	99,- €
Lochblech:	Art.-Nr. 442205	129,- €

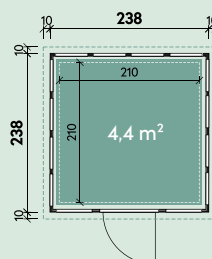

Edelstahl Türbeschlag



Elisa 2724 Granitgrau



Elin 2721 Lichtgrau

Elin 2721

Farben

G Art.-Nr. 440400 3.199,- €	W Art.-Nr. 440420 3.199,- €
L Art.-Nr. 440410 3.199,- €	

Technische Daten

268 x 208 cm	6,6 m ²
12,4 m ³	3°
227 / 218 cm	180 x 198 cm

Zubehör

Innenwandpaket (Lichtgrau):	Art.-Nr. 440470	389,- €
Fußboden:	Art.-Nr. 440460	799,- €
Bodenschwelle/Rampe:	Art.-Nr. 442020	179,- €
Lochblech:	Art.-Nr. 442175	109,- €

Elisa 2724

Farben

G Art.-Nr. 440500 3.399,- €	W Art.-Nr. 440520 3.399,- €
L Art.-Nr. 440510 3.399,- €	

Technische Daten

268 x 238 cm	7,4 m ²
14,2 m ³	3°
227 / 218 cm	180 x 198 cm

Zubehör

Innenwandpaket (Lichtgrau):	Art.-Nr. 440570	429,- €
Fußboden:	Art.-Nr. 440560	849,- €
Bodenschwelle/Rampe:	Art.-Nr. 442020	179,- €
Lochblech:	Art.-Nr. 442205	129,- €

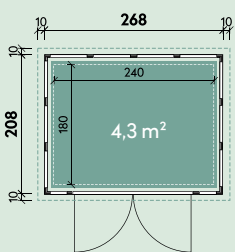

Innenansicht Doppeltür-Haus

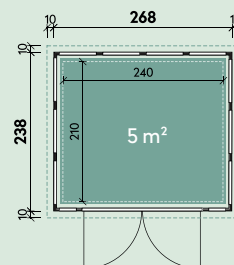

Draufsicht Dach
Hohe Dachbelastbarkeit

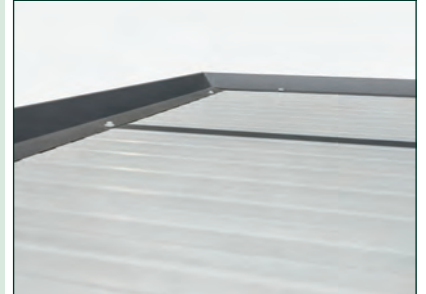

NEU
IM SORTIMENT

Elena 3030 Granitgrau



Emilia 3024

Farben

G Art.-Nr. 440600 3.599,- €	W Art.-Nr. 440620 3.599,- €
L Art.-Nr. 440610 3.599,- €	

Technische Daten

298 x 238 cm	8,2 m ²
15,8 m ³	2°
227 / 218 cm	180 x 198 cm

Zubehör

Innenwandpaket (Lichtgrau):	Art.-Nr. 440670	449,- €
Fußboden:	Art.-Nr. 440660	1.099,- €
Bodenschwelle/Rampe:	Art.-Nr. 442020	179,- €
Lochblech:	Art.-Nr. 442205	129,- €

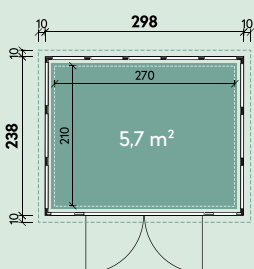

Bodenschwelle/Rampe

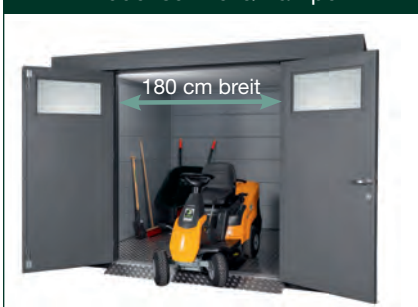

Elena 3030

Farben

G Art.-Nr. 441400 4.099,- €	W Art.-Nr. 441420 4.099,- €
L Art.-Nr. 441410 4.099,- €	

Technische Daten

298 x 298 cm	10,1 m ²
22,6 m ³	2°
227 / 218 cm	180 x 198 cm

Zubehör

Innenwandpaket (Lichtgrau):	Art.-Nr. 440470	499,- €
Fußboden:	Art.-Nr. 440460	1.149,- €
Bodenschwelle/Rampe:	Art.-Nr. 442020	179,- €
Lochblech:	Art.-Nr. 442265	149,- €

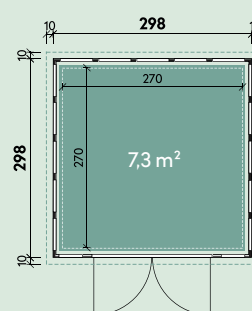

Innenansicht ohne Innenwandpaket





Emmi 3930 Weiß

Extra hohe
Seitenwände 259 cm

Esther 3330 Granitgrau

Esther 3330

Farben

G Art.-Nr. 440900 4.199,- €	W Art.-Nr. 440920 4.199,- €
L Art.-Nr. 440910 4.199,- €	

Technische Daten

328 x 298 cm	11,1 m ²
21,7 m ³	2°
227 / 218 cm	180 x 198 cm

Zubehör

Innenwandpaket (Lichtgrau):	Art.-Nr. 440970	549,- €
Fußboden:	Art.-Nr. 440960	1.149,- €
Bodenschwelle/Rampe:	Art.-Nr. 442020	179,- €
Lochblech:	Art.-Nr. 442265	149,- €

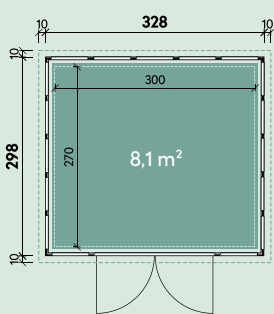

Emmi 3930

Farben

G Art.-Nr. 441500 5.599,- €	W Art.-Nr. 441520 5.599,- €
L Art.-Nr. 441510 5.599,- €	

Technische Daten

388 x 298 cm	13 m ²
29,4 m ³	2°
259 / 250 cm	feststehend 91 x 67 cm
	180 x 198 cm

Zubehör

Innenwandpaket (Lichtgrau):	Art.-Nr. 441570	849,- €
Fußboden:	Art.-Nr. 441560	1.399,- €
Bodenschwelle/Rampe:	Art.-Nr. 442020	179,- €
Lochblech:	Art.-Nr. 442265	149,- €



Emmi 3930 Lichtgrau

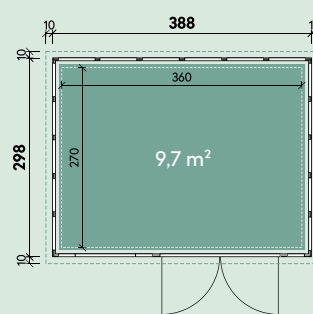

Beispiel individuelle Halterungen



NEU
für 3030 & 3330

Eva 2424 Lichtgrau mit Lounge 2824 Links



Lounge nicht nachträglich anbaubar. *Die Preise dieser Seite beziehen sich nur auf die Lounge

Lounge 2824 Links
nur für Eva 2424, Elisa 2724 und Emilia 3024

Lounge 2824 Rechts
nur für Eva 2424, Elisa 2724 und Emilia 3024

Lounge 3130 Links
nur für Elena 3030 und Esther 3330

Lounge 3130 Rechts
nur für Elena 3030 und Esther 3330

Farben

G	Art.-Nr. 441105	2.299,- €*
L	Art.-Nr. 441115	2.299,- €*
W	Art.-Nr. 441125	2.299,- €*

Farben

G	Art.-Nr. 441100	2.299,- €*
L	Art.-Nr. 441110	2.299,- €*
W	Art.-Nr. 441120	2.299,- €*

Farben

G	Art.-Nr. 441106	3.199,- €*
L	Art.-Nr. 441116	3.199,- €*
W	Art.-Nr. 441126	3.199,- €*

Farben

G	Art.-Nr. 441101	3.199,- €*
L	Art.-Nr. 441111	3.199,- €*
W	Art.-Nr. 441121	3.199,- €*

Technische Daten

284 x 238 cm

15,0 m³

227 / 218 cm

7,6 m²

2°

Technische Daten

314 x 298 cm

20,8 m³

227 / 218 cm

10,3 m²

2°

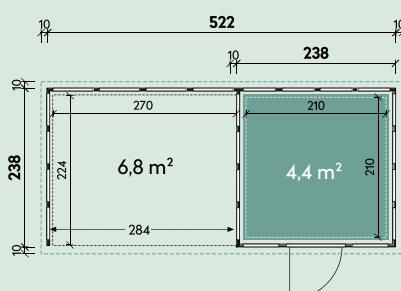

Eva 2424 mit Lounge 2824 Links

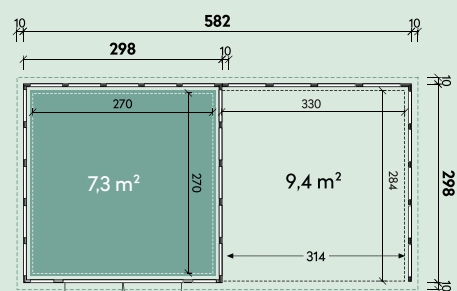

Elena 3030 mit Lounge 3130 Rechts

Emilia 3024 weiß mit Lounge 2824 Links inkl. 2 Fenster

NEU
für 3030 & 3330



Fenster Lounge mit Sicherheitsglas

Lounge nicht nachträglich anbaubar. *Die Preise dieser Seite beziehen sich nur auf die Lounge

**Lounge 2824 Links
inkl. 2 Fenster**
nur für Eva 2424, Elisa 2724 und
Emilia 3024

**Lounge 2824 Rechts
inkl. 2 Fenster**
nur für Eva 2424, Elisa 2724 und
Emilia 3024

**Lounge 3130 Links
inkl. 2 Fenster**
nur für Elena 3030 und Esther 3330

**Lounge 3130 Rechts
inkl. 2 Fenster**
nur für Elena 3030 und Esther 3330

Farben

G	Art.-Nr. 441205	3.299,- €*
L	Art.-Nr. 441215	3.299,- €*
W	Art.-Nr. 441225	3.299,- €*

Farben

G	Art.-Nr. 441200	3.299,- €*
L	Art.-Nr. 441210	3.299,- €*
W	Art.-Nr. 441220	3.299,- €*

Farben

G	Art.-Nr. 441206	4.199,- €*
L	Art.-Nr. 441216	4.199,- €*
W	Art.-Nr. 441226	4.199,- €*

Farben

G	Art.-Nr. 441201	4.199,- €*
L	Art.-Nr. 441211	4.199,- €*
W	Art.-Nr. 441221	4.199,- €*

Technische Daten

284 x 238 cm	2°
15,0 m ³	feststehend 60 x 200 cm
227 / 218 cm	
7,6 m ²	

Technische Daten

314 x 298 cm	2°
20,8 m ³	feststehend 60 x 200 cm
227 / 218 cm	
10,3 m ²	

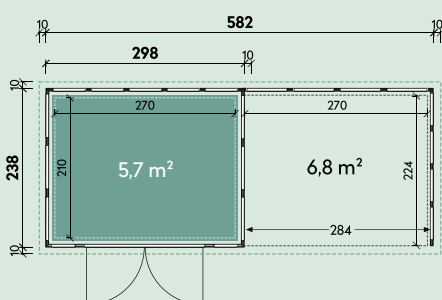

Emilia 3024 mit Lounge 2824 Rechts inkl. 2 Fenster

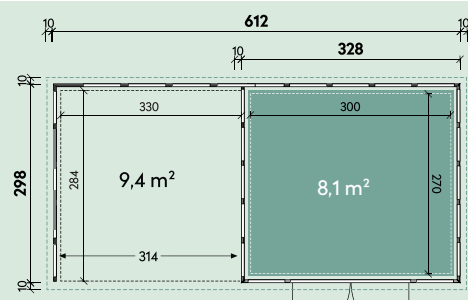

Elena 3330 mit Lounge 3130 Links inkl. 2 Fenster

Eva 2424 Weiß mit Seitendach 1724 Rechts



Seitendach nicht nachträglich anbaubar.

Seitendach 1724 Links

nur für Eva 2424, Elisa 2724 und Emilia 3024

Farbe

G Art.-Nr. 441305 1.399,- €*

Technische Daten

 150 x 238 cm

 4,4 m²

 7,9 m³

 2°

 227 / 218 cm

Seitendach 1724 Rechts

nur für Eva 2424, Elisa 2724 und Emilia 3024

Farbe

G Art.-Nr. 441300 1.399,- €*

Technische Daten

 150 x 238 cm

 4,4 m²

 7,9 m³

 2°

 227 / 218 cm

*Die Preise dieser Seite beziehen sich nur auf das Seitendach

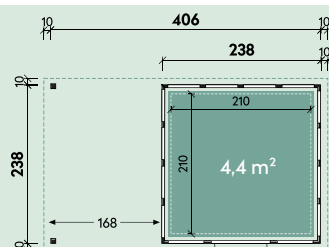

Eva 2424 mit Seitendach 1724 Links

Eva 2424 Granitgrau mit Seitendach 1724 cm

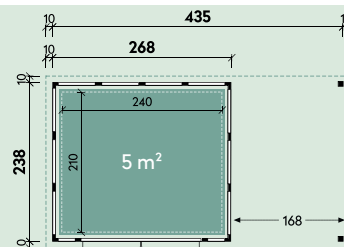

Elisa 2724 mit Seitendach 1724 Rechts

Elisa 2724 Granitgrau mit Seitendach 2824 Rechts







Seitendach nicht nachträglich anbaubar.

Seitendach 2824 Links nur für Eva 2424, Elisa 2724 und Emilia 3024

Farben

G Art.-Nr. 441315 1.599,- €*

Technische Daten





 266 x 238 cm  7,4 m²
 14,1 m³  2°
 227 / 218 cm

Seitendach 2824 Rechts nur für Eva 2424, Elisa 2724 und Emilia 3024

Farben

G Art.-Nr. 441310 1.599,- €*

Technische Daten

 266 x 238 cm  7,4 m²
 14,1 m³  2°
 227 / 218 cm

Dachkranz Lisa 2724 Lichtgrau mit Seitendach 2824



*Die Preise dieser Seite beziehen sich nur auf das Seitendach

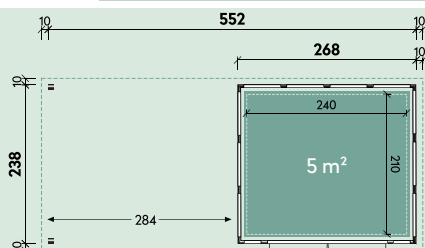
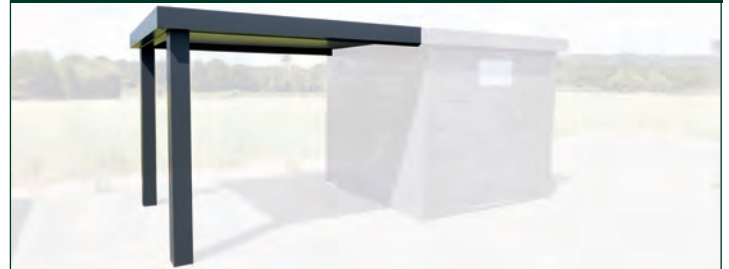

Elisa 2724 mit Seitendach 2824 Links

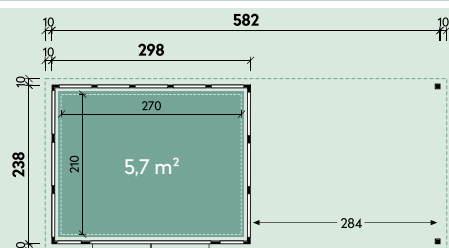

Emilia 3024 mit Seitendach 2824 Rechts

Metall-Gartenhäuser mit massivem Stauraum & langlebig

Hochwertige Qualität, die hält was sie verspricht

Die Metallhäuser der Seiten 125–127 glänzen durch die Kombination von professioneller Verarbeitung und edlem Design. Verstauen war noch nie so einfach! Höhenverstellbare Regale mit einer Tragkraft von 200 kg und Geräte- und Fahrradhalter, geben Ihnen die Möglichkeit Ihre Gerätschaften und Fahrräder wettergeschützt und sicher in unseren Metall-Gartenhäusern unterzubringen. Durch eine Dachbelastbarkeit von 300 kg/m², sowie einer Antitropfbeschichtung des Daches sind die Metallgartenhäuser auch in schneereichen Regionen der perfekte Partner in Ihrem Garten. Im Lieferumfang ist eine integrierte Dachrinne mit Fallrohr, ein

Zylinderschloss und ein Belüftungssystem enthalten. Zusätzlich Platz zum Verstauen bieten die Gerätehalter sowie Regale, die optional als Zubehör erhältlich sind.

Die dreifach eingebrannte UV-beständige Pulverbeschichtung und regelmäßige Tests an den Schränken und Häusern können die gleichbleibend hohe Qualität garantieren. Wir geben nicht ohne Grund mit bestem Gewissen 20 Jahre Garantie auf Korrosion für unsere Metall-Gartenschränke -und Häuser, die in Japan produziert werden. Klarer Vorteil der Metallhäuser: nie wieder streichen und super stabil!

IHRE VORTEILE

- ✓ 300 kg/m² Dachbelastbarkeit
- ✓ Antitropfbeschichtung des Daches
- ✓ inkl. Dachrinne mit Regenfallrohr
- ✓ verzinkte und pulverbeschichtete Bleche
- ✓ korrosionsbeständige, chromfreie und verzinkte Stahlplatten
- ✓ einfache und schnelle Montage
- ✓ abgeschrägte Eingangsschwelle
- ✓ Tür inkl. Fingerklemmschutz
- ✓ Tür links und rechts öffnend
- ✓ integriertes Belüftungssystem
- ✓ Kabeleinlass in Rückwand
- ✓ inkl. Gerätehalter im Setpreis
- ✓ wartungsarm/pflegeleicht
(kein weiterer Farbanstrich erforderlich)
- ✓ **20 JAHRE GARANTIE**



UNSER SERVICE FÜR SIE

Aufbauservice

Nutzen Sie unseren zuverlässigen und schnellen Aufbauservice. Unsere Montagepartner haben jahrelange Erfahrung im Aufbau unserer Produkte und stehen Ihnen gerne zur Verfügung.

WICHTIG:

Voraussetzung für den Aufbau ist ein fester und waagerechter Untergrund.

LIEFERUNG

Lassen Sie sich Ihr Metall-Gartenhaus oder Ihren Metall-Gartenschrank schnell und einfach bis vor die Haustür liefern. Für alle Modelle auf den Seiten 123–125 betragen die Anlieferungskosten (innerhalb Deutschland / Festland, Luxemburg) **99,- €**. Zubehör wird in Verbindung mit dem Haus frachtfrei geliefert. Wird Zubehör einzeln bestellt, gelten folgende Anlieferungskosten:
• Fahrradhalter /Gerätehalter: **39,- €**
Die Anlieferungstermine stimmen unsere Partner mit Ihnen ab.

ZUBEHÖR

Fahrradhalter



Wand 20	Art.Nr. 422300	79,- €
Wand 21	Art.Nr. 422310	79,- €
Erweiterung für 1 weiteres Fahrrad	Art. Nr. 422301	zusätzlich 39,- €

Gerätehalter



Wand 20	Art.Nr. 422100	49,- €
Wand 21	Art.Nr. 422150	45,- €



Raumwunder – Für kleine Gärten den größten Stauraum nutzen.

Yuna 1815		1.799,- €
Größe B x T x H	183 x 159 x 211 cm	
Haus und Türfarbe in Rauchgrau	Art.-Nr. 420121	1.799,- €
Fußboden	Art.-Nr. 429900	190,- €
2 Regalfächer Tiefe 46 cm (4 Böden)	Art.-Nr. 429800	120,- €
Gerätehalter Wand 20	Art.-Nr. 422100	49,- €
		2.158,- €
Set	Art.-Nr. 420109	1.999,- €

Zubehör

Fahrradhalter / Gerätehalter für Wand 20 oder 21. Siehe Seite 124

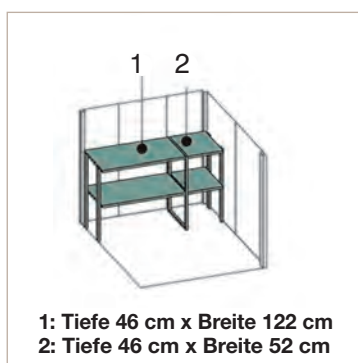
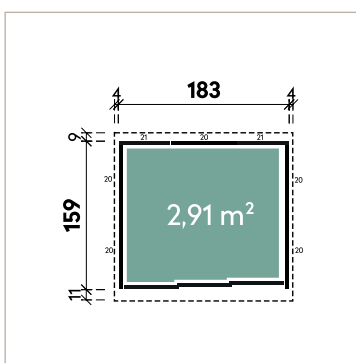

Skrolan 2216



Sunna 2219

Sicheres Verstauen durch leichtgängige abschließbare Schiebetür.

Skrolan 2216

1.899,- €

Größe B x T x H 220 x 159 x 211 cm

Haus und Türfarbe in Rauchgrau	Art.-Nr. 420240	1.899,- €
Fußboden	Art.-Nr. 429915	270,- €
2 Regalfächer Tiefe 46 cm (4 Böden)	Art.-Nr. 429810	149,- €
Gerätehalter Wand 20	Art.-Nr. 422100	49,- €

2.367,- €

Set Art.-Nr. 420230 **2.199,- €**

Zubehör

Fahrradhalter / Gerätehalter für Wand 20.

Siehe Seite 124

Sunna 2219

2.299,- €

Größe B x T x H 220 x 192 x 211 cm

Haus und Türfarbe in Rauchgrau	Art.-Nr. 420221	2.299,- €
Fußboden	Art.-Nr. 429910	290,- €
2 Regalfächer Tiefe 46 cm (4 Böden)	Art.-Nr. 429810	149,- €
Gerätehalter Wand 20	Art.-Nr. 422100	49,- €

2.787,- €

Set Art.-Nr. 420209 **2.599,- €**

Zubehör

Fahrradhalter / Gerätehalter für Wand 20.

Siehe Seite 124

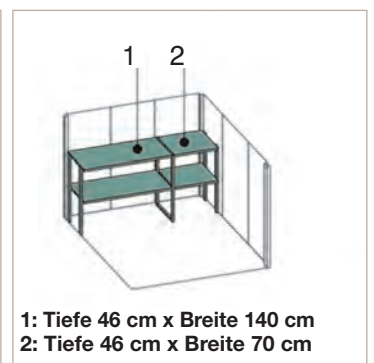
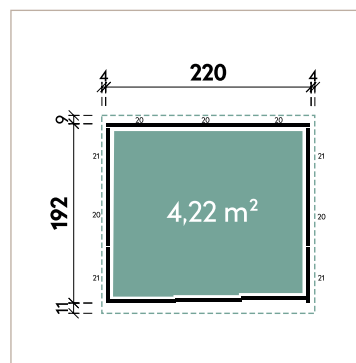
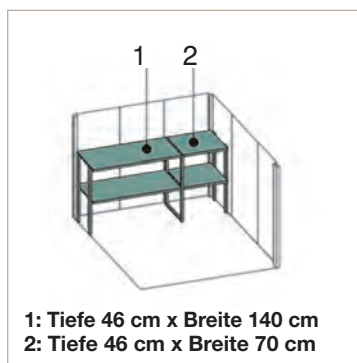
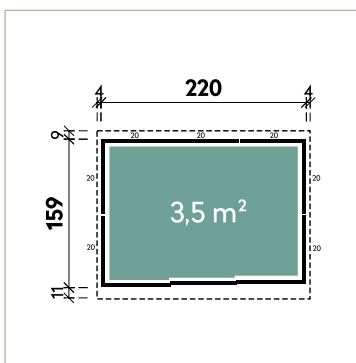

Odina 2923



Narja 2519

Die Verbindung von Komfort und Funktionalität.

Narja 2519		2.699,- €
Größe B x T x H	253 x 192 x 211 cm	
Haus und Türfarbe in Rauchgrau	Art.-Nr. 420420	2.699,- €
Fußboden	Art.-Nr. 429905	330,- €
2 Regalfächer Tiefe 46 cm (4 Böden)	Art.-Nr. 429805	159,- €
Gerätehalter Wand 20	Art.-Nr. 422100	49,- €
		3.237,- €
Set	Art.-Nr. 420400	2.999,- €

Zubehör

Fahrradhalter / Gerätehalter für Wand 20 oder 21. Siehe Seite 124

Odina 2923		3.499,- €
Größe B x T x H	290 x 229 x 211 cm	
Haus und Türfarbe in Rauchgrau	Art.-Nr. 420321	3.499,- €
Fußboden	Art.-Nr. 429920	320,- €
2 Regalfächer Tiefe 46 cm (4 Böden)	Art.-Nr. 429820	159,- €
Gerätehalter Wand 20	Art.-Nr. 422100	49,- €
		4.027,- €
Set	Art.-Nr. 420309	3.799,- €

Zubehör

Fahrradhalter / Gerätehalter für Wand 20. Siehe Seite 124

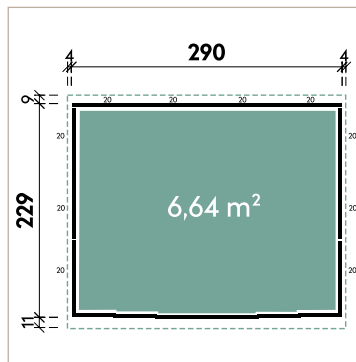
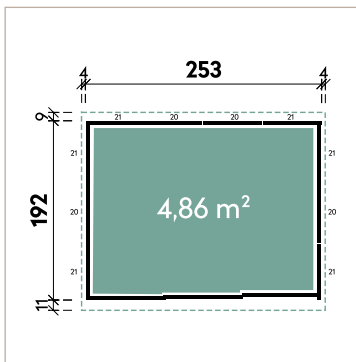

PAVILLONS

Lichtdurchflutete Pavillons für gemütliche Auszeiten

Unsere großzügigen, hellen Pavillons sind ideale Rückzugsorte für entspannte Auszeiten vom Alltag.









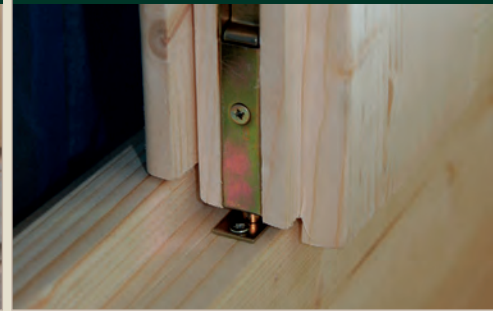

Mit unseren Holzpavillons bringen Sie Erholung in große und kleine Grundstücke.

In den Gartenlauben entspannen Sie ungestört oder chillen mit Ihrer Familie. Das Tageslicht zaubert dabei eine wohlige

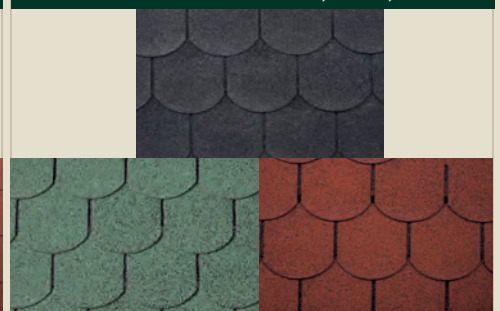
Stimmung in den Raum. Und Sie können bei jedem Wetter die Seele einfach baumeln lassen.



BESTELLEN SIE IHREN PAVILLON MIT EINEM 3-FACHEN WERKSEITIGEN ANSTRICH

<p>Fenster und Türen aus gezinktem Leimholz mit Echtglas</p> 	<p>Einglassene Tür- und Fensterfeststeller</p> 	<p>Innenansicht Dach</p> 						
<p>Imprägnierte Lagerhölzer unter den Wandelementen</p> 	<p>Dachschindeln Rechteck* auf Seite 180 in den Farben: Schwarz, Grün, Rot</p> 	<p>Dachschindeln Biberschwanz* auf Seite 182 in den Farben: Schwarz, Grün, Rot</p> 						
<p>Dachhaube 8-eckig in Schwarz* auf Seite 183</p> 	<p>Dachrinnen-Set in Kunststoff* ab Seite 180</p> 	<p>Fensteraussteller</p> 						
<p>Sauber verarbeitete Wand- und Dachelemente aus hochwertigen Kieferpaneelen</p> 	<p>Bänke und Tisch Ø 170 cm für Anders und Ilian*</p> 	<p>Transparenter Holzanstrich außer bei Kjel und Even</p> <table border="1"> <tr> <td>Betongrau</td> <td>Eiche rustikal</td> </tr> <tr> <td>Anthrazitgrau</td> <td>Weiß-Transparent</td> </tr> <tr> <td>Graphitgrau</td> <td>Kiefer</td> </tr> </table> <p>Druckbedingte Farbabweichungen möglich.</p>	Betongrau	Eiche rustikal	Anthrazitgrau	Weiß-Transparent	Graphitgrau	Kiefer
Betongrau	Eiche rustikal							
Anthrazitgrau	Weiß-Transparent							
Graphitgrau	Kiefer							

Die Pavillons werden standard-mäßig naturbelassen geliefert.

HINWEIS

Holzflächen sind Wartungsflächen und müssen regelmäßig kontrolliert werden, um Schäden des Holzbauteils oder des Anstrichs zu vermeiden. Fehlstellen sind unmittelbar auszubessern. Wir empfehlen eine regelmäßige Nachpflege (Anstrich) der Flächen. Somit ist Ihr Holz dauerhaft geschützt.

*Das Zubehör dieser Seite ist nicht im Lieferumfang enthalten, sondern gegen Mehrpreis erhältlich! Tausch von Fenster- und Wandelementen für Anders, Ilian und Ando möglich. Siehe Zubehör.

Anders 2828 ♦



Bestellen Sie Ihren Pavillon mit einem 3-fachen werkseitigen Anstrich

Unser Topseller!











Anders 2828

Art.-Nr. 660007

2.399,00 €

Anders 2828 mit Anstrich

3.748,00 €

					
287 x 287 cm	21 mm	18,5 m ³	216 cm	315 cm	10,7 m ²
					
34°	Dach 19 mm Fußb. 21 mm	108 x 181 cm 1x	109 x 105 cm zum Öffnen 2x	299,- €	

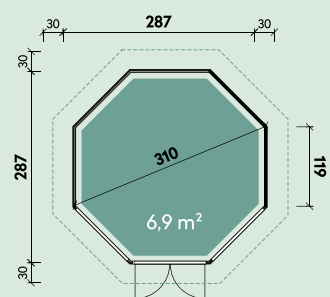

Anders 2828 ♦♦



Anders 2828 ♦♦♦

PASSENDEN ZUBEHÖR ab Seite 180:

Dacheindeckung:

- ▶ Dachhaube 8-eckig Art.-Nr. 780020 79,- €
- ▶ 7 VE Dachschildeln Rechteck, Biberschwanz Art.-Nr. s. S. 182 315,- €

Dachrinne:

- ▶ Kunststoff 492B anthrazit Art.-Nr. 802646 529,- €

Sonstiges Zubehör:

- ▶ Blumenkasten Art.-Nr. 700031 ab 69,- €
- ▶ Zusätzliches Fenster anstelle Wandelement Art.-Nr. 661013 399,- €
- ▶ Anders 2828: Satz Bänke (5-teilig) Art.-Nr. 660700 369,- €
- ▶ Runder Tisch ø 170 cm Art.-Nr. 675080 399,- €
- ▶ Anstrichkosten Anders 2828 Art.-Nr. 900400 1.349,- €

♦Dieser Pavillon wurde werkseitig Betongrau und Weiß-Transparent behandelt.

♦♦Dieser Pavillon wurde werkseitig Weiß-Transparent behandelt.











♦♦♦Dieser Pavillon wurde werkseitig Eiche rustikal und Weiß-Transparent behandelt.

Ilian 3434 ♦ mit zwei Zusatzfenstern



Durch Abnehmen der mitgelieferten Sprossen erhalten Sie ein individuelles Design.

Ilian 3434 Art.-Nr. 660110 **3.999,00 €**
Ilian 3434 mit Anstrich **5.498,00 €**

 336 x 336 cm	 42 mm	 24,4 m ³	 197 cm	 328 cm	 13,8 m ²
 32°	 Dach 19 mm FuBb. 21 mm	 120 x 183 cm 1x	 93 x 127 cm zum Öffnen 2x	 299,- €	

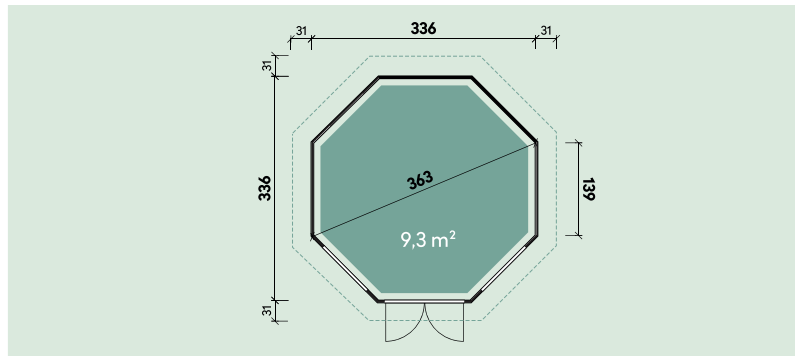

Ilian 3434 ♦

PASSENDES ZUBEHÖR ab Seite 180:

- Dacheindeckung:**
- ▶ Dachhaube 8-eckig Art.-Nr. 780020 79,- €
 - ▶ 9 VE Dachschindeln Rechteck, Biberschwanz Art.-Nr. s. S. 182 405,- €
- Dachrinne:**
- ▶ Kunststoff 492B anthrazit Art.-Nr. 802646 529,- €
- Sonstiges Zubehör:**
- ▶ Zusätzliches Fenster anstelle Wandelement Art.-Nr. 710300 399,- €
 - ▶ Blumenkasten Art.-Nr. 700031 69,- €
 - ▶ Runder Tisch ø 170 cm Art.-Nr. 675080 399,- €
 - ▶ Anstrichkosten Art.-Nr. 900420 1.499,- €

♦Diese Pavillons wurde vom Kunden farblich behandelt.

Bestellen Sie ihren Pavillon mit einem 3-fachen werkseitigen Anstrich

Durch Abnehmen der mitgelieferten Sprossen erhalten Sie ein individuelles Design.

Ando 3434 Art.-Nr. 660141 **4.599,00 €**
Ando 3434 mit Anstrich **6.098,00 €**

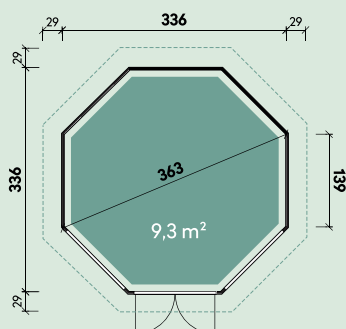
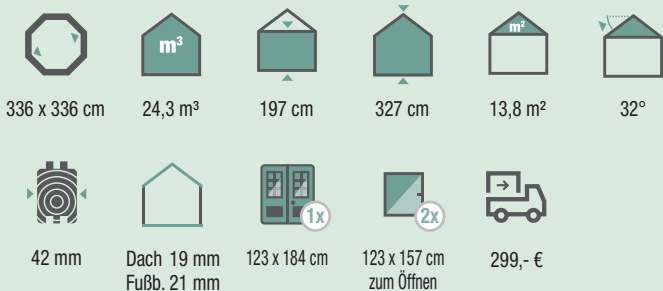

PASSENDES ZUBEHÖR ab Seite 180:

Dacheindeckung:

- ▶ Dachhaube 8-eckig Art.-Nr. 780020 79,- €
- ▶ 9 VE Dachschildeln Rechteck, Biberschwanz Art.-Nr. s. S. 182 405,- €

Dachrinne:

- ▶ Kunststoff 492B anthrazit Art.-Nr. 802646 529,- €

Sonstiges Zubehör:

- ▶ Anstrichkosten Ando 3434 Art.-Nr. 900410 1.499,- €
- ▶ Tausch Fensterelement gegen Wandelement zum Öffnen Art.-Nr. 776860 649,- €
- ▶ Tausch Fensterelement feststehend gegen Wandelement Art.-Nr. 776870 549,- €

♦Dieser Pavillon wurde vom Kunden farblich behandelt.

Even 3030 inkl. Wandset ♦



Moderne Optik, vielseitig nutzbar.

Even 2222 Art.-Nr. 861030 **699,00 €**
Even 2222 inkl. Wandset Art.-Nr. 861040 **1.399,00 €**

Even 3030 Art.-Nr. 861010 **899,00 €**
Even 3030 inkl. Wandset Art.-Nr. 861020 **1.699,00 €**

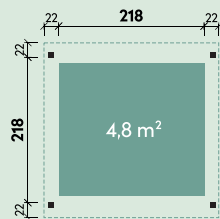

Even 2222

PASSENDES ZUBEHÖR ab Seite 180:

Dacheindeckung:

- ▶ 2 Rollen Dichtungsbahnen Art.-Nr. 902010 à 79,- €

Dachrinnen:

- ▶ Kunststoff 401A anthrazit Art.-Nr. 802706 169,- €
- ▶ Alu bis 300 cm mit 1 Fallrohr Art.-Nr. 812300 279,- €

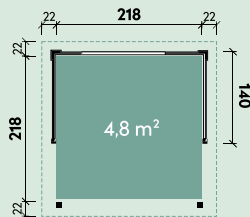

Even 2222 inkl. Wandset

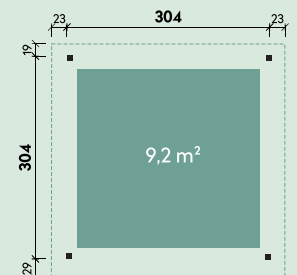

Even 3030

PASSENDES ZUBEHÖR ab Seite 180:

Dacheindeckung:

- ▶ 3 Rollen Dichtungsbahnen Art.-Nr. 902010 à 79,- €

Dachrinnen:

- ▶ Kunststoff 402Ax anthrazit Art.-Nr. 802719 199,- €
- ▶ Alu bis 400 cm mit 1 Fallrohr Art.-Nr. 812310 299,- €

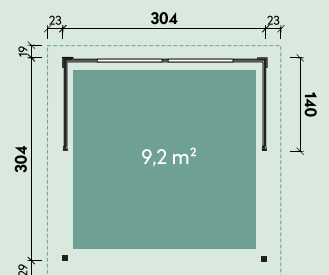

Even 3030 inkl. Wandset

FÜR ALLE MODELLE DIESER SEITE GILT:



28 mm



230 / 226 cm



1°



16 mm



125 x 40 cm feststehend



97 x 33 cm feststehend



159,- €

♦Dieser Pavillon wurde vom Kunden farblich behandelt.

Kjel 4141*
mit 3 geschlossenen Wandelementen

Für einen wetterfesten
Dachabschluss empfehlen
wir unsere Dachhauben.



Ein Pavillon, viele Möglichkeiten!

Kjel 3026 Art.-Nr. 675120 1.649,00 €

296 x 257 cm	14,4 m³	215 cm	309 cm
8,7 m²	25°	17 mm	159,- €

ZUBEHÖR Seite 129:

Dacheindeckung:

- ▶ Dachhaube 6-eckig Art.-Nr. 780060 89,- €
- ▶ 7 VE Dachschildeln Rechteck, Biberschwanz Art.-Nr. s. S. 182 315,- €

Dachrinne:

- ▶ Kunststoff 281B braun Art.-Nr. 802250 399,- €

Weiteres Zubehör:

- ▶ Fußboden kesseldruckimprägniert Art.-Nr. 675015 469,- €
- ▶ Satz Bänke (5-teilig) Art.-Nr. 675030 339,- €
- ▶ Wandelement geschlossen groß Art.-Nr. 675020 209,- €
- ▶ Wandelement X klein Art.-Nr. 675025 209,- €
- ▶ Wandelement Staketen klein Art.-Nr. 675035 209,- €
- ▶ Runder Tisch ø 170 cm Art.-Nr. 675080 399,- €

Kjel 3333 Art.-Nr. 675170 2.399,00 €

327 x 327 cm	23,3 m³	202 cm	302 cm
14,1 m²	25°	17 mm	199,- €

ZUBEHÖR Seite 129:

Dacheindeckung:

- ▶ Dachhaube 8-eckig Art.-Nr. 780070 89,- €
- ▶ 10 VE Dachschildeln Rechteck, Biberschwanz Art.-Nr. s. S. 182 450,- €

Dachrinne:

- ▶ Kunststoff 492B anthrazit Art.-Nr. 802646 529,- €

Weiteres Zubehör:

- ▶ Fußboden kesseldruckimprägniert Art.-Nr. 675065 589,- €
- ▶ Satz Bänke (7-teilig) Art.-Nr. 675040 399,- €
- ▶ Wandelement geschlossen groß Art.-Nr. 675070 209,- €
- ▶ Wandelement X klein Art.-Nr. 675075 209,- €
- ▶ Wandelement Staketen klein Art.-Nr. 675055 209,- €
- ▶ Runder Tisch ø 170 cm Art.-Nr. 675080 399,- €

Kjel 4141 Art.-Nr. 675200 2.999,00 €

406 x 406 cm	38,1 m³	217 cm	332 cm
20,3 m²	24°	17 mm	299,- €

ZUBEHÖR Seite 129:

Dacheindeckung:

- ▶ Dachhaube 8-eckig Art.-Nr. 780070 89,- €
- ▶ 14 VE Dachschildeln Rechteck, Biberschwanz Art.-Nr. s. S. 182 630,- €

Dachrinne:

- ▶ Kunststoff 494B anthrazit Art.-Nr. 802676 599,- €

Weiteres Zubehör:

- ▶ Fußboden kesseldruckimprägniert Art.-Nr. 675220 729,- €
- ▶ Satz Bänke (7-teilig) Art.-Nr. 675240 479,- €
- ▶ Wandelement geschlossen groß Art.-Nr. 675250 249,- €
- ▶ Wandelement X klein Art.-Nr. 675270 249,- €
- ▶ Wandelement Staketen klein Art.-Nr. 675260 249,- €

*Dieser Pavillon wurde vom Kunden farblich behandelt.

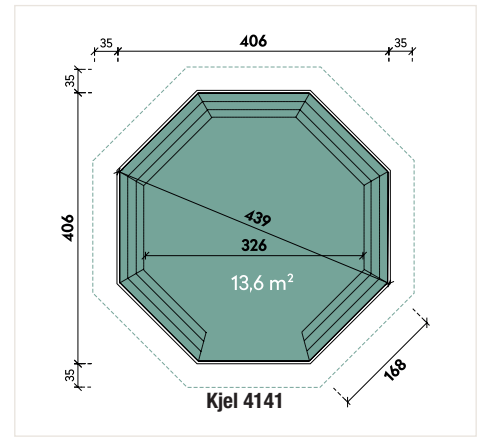
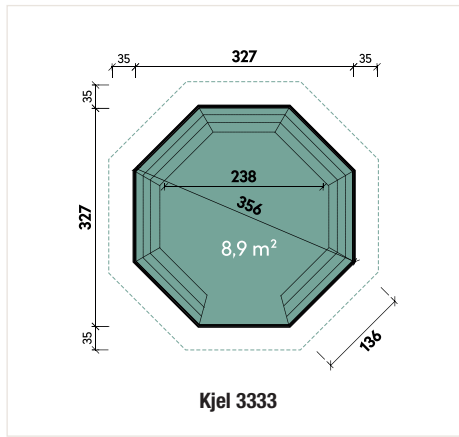
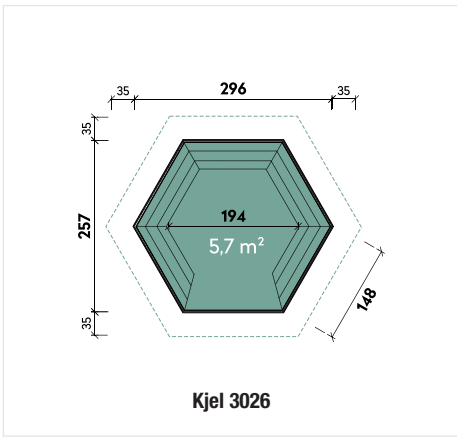

Zubehör für Ihren ganz individuellen Pavillon Kjel:

Das Zubehör dieser Seite ist nicht im Lieferumfang von Kjel 3026, 3333 und 4141 enthalten, sondern gegen Mehrpreis erhältlich!



Sitzbänke 5-teilig für Kjel 3026 und 7-teilig für Kjel 3333 bzw. Kjel 4141



Runder Tisch für Kjel 3026 und Kjel 3333 Ø 170 cm (außer Kjel 4141)

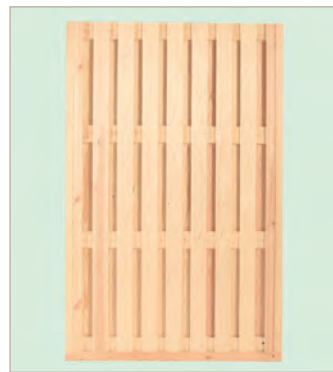

Wandelement geschlossen, groß Höhe: 138 x 176 cm



Fußboden: 28 mm Stärke, kesseldruckimprägniert inkl. Lagerhölzer



Fußboden-Element (6 bzw. 8 Teile) fertig montiert



Wandelement Staketten klein Höhe: 138 x 90 cm



Wandelement X klein Höhe: 140 x 90 cm



Hochwertige runde Leimholz-Pfosten Ø 125 mm

Gestaltungsbeispiele:



Kjel 4141 mit Zubehör wie Wandelementen, Bänken usw.



Kjel 3333 mit Dachschindeln und Dachhaube

PAVILLONS



Liebingsplatz Pavillon

Mit unseren Holzpavillons bringen Sie Erholung in große und kleine Grundstücke.

In den Gartenlauben entschleunigen Sie ungestört oder entspannen mit Ihrer Familie. Das Tageslicht zaubert dabei eine wohlige Stimmung in den Raum. Und Sie können bei jedem Wetter die Seele einfach baumeln lassen.



BESTELLEN SIE IHREN PAVILLON MIT EINEM 3-FACHEN WERKSEITIGEN ANSTRICH

Innenansicht Dach



Isoverglaste Leimholz-Fenster mit Dichtung zum Schutz vor Kälte

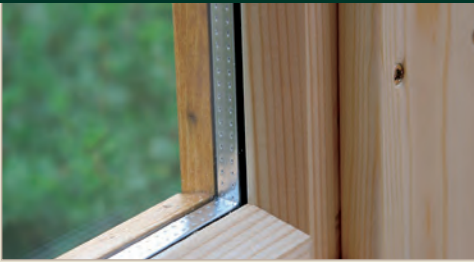

Edelstahl-Türbeschlag mit Profilylinder



Blumenkasten Modell 90 Seite 184



Isolierverglaste Leimholz-Türen mit verzinkter Türschwelle und Dichtung



Fensteroptik, mit und ohne Sprossen



Einstellbare Scharniere für die schweren Leimholz-Türen



Ansicht Innenecke mit schönen Abdeckleisten



Dachhaube mit Edelstahlkugel



Clips zum einfachen Lösen und Entfernen der Sprossen



Fußbodendielen in 28 mm Stärke, kesseldruckimprägnierte Lagerhölzer

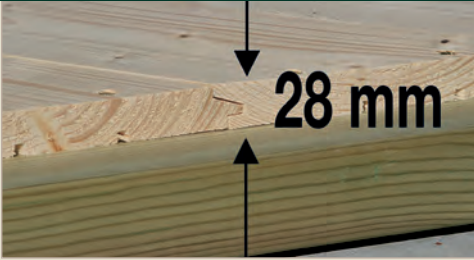

Massive 45 mm Wandelemente aus Lapp-landkiefer auf Rahmenhölzer geschraubt



Große, stabile Auflage für den Dachkranz



Innenansicht Dachelemente



Dachrinnen-Set Kunststoff* ab Seite 180



Edelstahl Fensteraussteller



Werkseitiger Anstrich* Seite 128



Finnische Dachschildeln Katepal in schwarz (inkl.), rot-schwarz*, grün-schwarz* gg. Mehrpreis

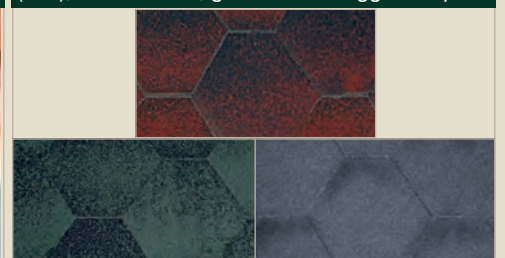

*Das Zubehör dieser Seite ist nicht im Lieferumfang enthalten, sondern gegen Mehrpreis erhältlich!

Morten 3030 mit schwarzen Dachschindeln ♦



Inklusive Dachschindeln, Dachhaube und Edelstahlkugel.

Andere Fenster- und Türkombinationen auf Wunsch möglich.



Morten 3030 mit schwarzen Dachschindeln

Art.-Nr. 660030

6.999,00 €











mit Anstrich **8.598,00 €**

Morten 3030 mit farbigen Dachschindeln

Art.-Nr. Rote DS / Grüne DS
660031 / 660032

7.249,00 €

mit Anstrich **8.848,00 €**

 300 x 300 cm	 45 mm	 20,3 m³	 222 cm	 330 cm	 32°
 Dach 19 mm Fußb. 28 mm	 91 x 186 cm	 71 x 118 cm zum Öffnen	 71 x 118 cm feststehend	 299,- €	

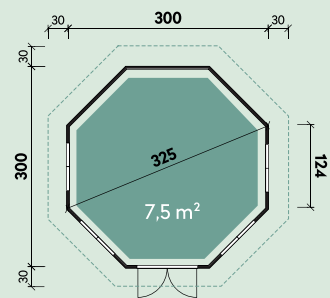

Morten 3030 mit rot-schwarzen Dachschindeln



Beispiel Inneneinrichtung / Innenanstrich vom Kunden

PASSENDES ZUBEHÖR ab Seite 180:

- Dachrinne:**
 ▶ Kunststoff 492B anthrazit
 Art.-Nr. 802646 529,- €
- Sonstiges Zubehör:**
 ▶ Anstrichkosten
 Art.-Nr. 900190 1.599,- €

♦Dieser Pavillon wurde vom Kunden farblich behandelt.

Mads 3535 mit schwarzen Dachschindeln♦

Inklusive Dachschindeln, Dachhaube und Edelstahlkugel.



Mads 3535 mit schwarzen Dachschindeln	Art.-Nr. 660040	7.799,00 €	mit Anstrich	9.498,00 €
Mads 3535 mit farbigen Dachschindeln	Art.-Nr. 660041 / 660042	7.999,00 €	mit Anstrich	9.698,00 €

350 x 350 cm	45 mm	29,4 m³	222 cm	346 cm	32°
Dach 19 mm Fußb. 28 mm	99 x 179 cm 1x	98 x 126 cm zum Öffnen 2x	98 x 126 cm feststehend 2x	299,- €	

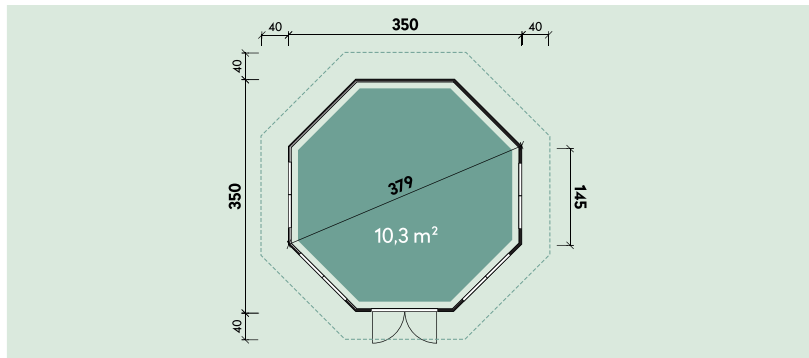

Mads 3535♦♦ mit schwarzen Dachschindeln

PASSENDES ZUBEHÖR ab Seite 180:

- Dachrinne:**
 ▶ Kunststoff 492B anthrazit Art.-Nr. 802646 529,- €
- Sonstiges Zubehör:**
 ▶ Anstrichkosten Art.-Nr. 900200 1.699,- €

♦Dieser Pavillon wurde werkseitig Betongrau und Weiß-Transparent behandelt.
 ♦♦Dieser Pavillon wurde vom Kunden farblich behandelt.



Birger 4040♦

Inklusive Dachschindeln,
Dachhaube und
Edelstahlkugel

Bestellen Sie ihren Pavillon
mit einem 3-fachen
werkseitigen Anstrich

PREMIUM
QUALITÄT

Birger 4040 mit schwarzen Dachschindeln

Art.-Nr. 660090

8.599,00 €

mit Anstrich 10.398,00 €

Birger 4040 mit farbigen Dachschindeln

Art.-Nr. 660091 / 660092
Rote DS / Grüne DS

8.899,00 €

mit Anstrich 10.698,00 €



400 x 400 cm



45 mm



37,1 m³



222 cm



361 cm



32°



Dach 19 mm
Fußb. 28 mm



99 x 179 cm



98 x 126 cm
zum Öffnen



98 x 126 cm
feststehend



299,- €

PASSENDES ZUBEHÖR ab Seite 180:

Dachrinne:

► Kunststoff 492B anthrazit
Art.-Nr. 802646 529,- €

Sonstiges Zubehör:

► Anstrichkosten
Art.-Nr. 900210 1.799,- €

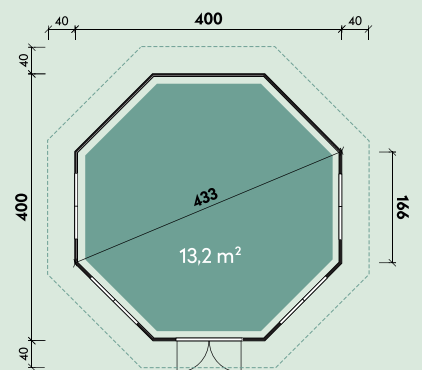

♦Dieser Pavillon wurde werkseitig Weiß-Transparent und Graphitgrau behandelt.

Wanja 3327♦



Andere Seitenwandhöhen auf Wunsch gegen Mehrpreis möglich.

Wanja 3327	Art.-Nr. 660300	2.299,00 €	mit Anstrich	3.548,00 €
Wanja 3327 mit Grill	Art.-Nr. 660310	3.799,00 €	mit Anstrich	5.048,00 €

334 x 270 cm	45 mm	16,3 m³	121 cm	250 cm
13,5 m²	36°	Dach 17 mm	60 x 26 cm feststehend	299,- €

PASSENDES ZUBEHÖR ab Seite 180:

- Dacheindeckung:**
- ▶ 3 Rollen Dachpappe zu 10 m Art.-Nr. 701000 á 29,- €
 - ▶ 10 VE Dachschindeln Rechteck, Biberschwanz Art.-Nr. s. S. 182 450,- €
- Sonstiges Zubehör:**
- ▶ Anstrichkosten Art.-Nr. 900440 1.249,- €

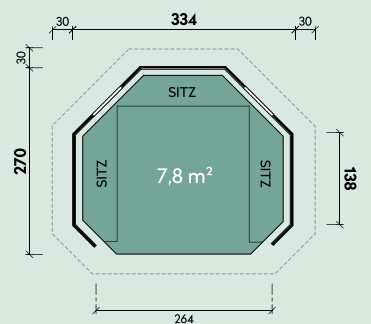

Wanja 3327 mit Grill♦



Innenansicht Dach



Außenansicht Fenster

♦Vom Kunden farblich behandelt.

GRILLKOTAS



Urgemütliche Grillkotas

Das Holz knistert im offenen Feuer. Fleisch und Gemüse liegen auf dem Rost. Sie sitzen um die Grillstelle und genießen die einzigartige Stimmung. Mit Ihrer Familie oder Freunden. Gut geschützt vor Wind und Wetter. Wo? In einer unserer gemütlichen Grillkotas!

Gerne bieten wir Ihnen Montage, sowie einen Außenanstrich an. Alle Türmaße unserer Grillkotas sind Durchgangsmaße.

Im Lieferumfang der Kotas ist enthalten:

- vorgefertigte Wandelemente zum schnellen und problemlosen Aufbau
- fertig geschindelte Dachelemente
- Montageanleitung
- Befestigungsmaterial



BESTELLEN SIE IHRE GRILLKOTA MIT EINEM 3-FACHEN AUSSENANSTRICH

Qualitätsmerkmale	Gut & Günstig	Premium
1) Gerundete Holzbohle (Lappland Kiefer, 45 mm mit Doppelnut)	X	X
2) Klappbänke	-	X
3) Extra hohe Seitenwände für mehr Kopffreiheit	-	X
4) Dachhaube schwarz (G & G) / kupferfarbig (Premium)	X	X
5) Dachschindeln rot-schwarz im Tausch zu schwarz	X	X
6) Vorgefertigte & fertig geschindelte Dachelemente für eine passgenaue Montage	X	X
7) Rauchabzugshaube schwarz (G & G) / kupferfarbig (Premium)	X	X
8) Hochwertige Grillanlage mit 3 schwenkbaren Grillarmen	-	X
9) Hochwertige Grillanlage mit 1 schwenkbarem Grillarm	X	-
10) Stabiler Dachkranz / Dachauflage	X	X
11) Isolierverglaste Fenster (alle Fenster zum Öffnen)	-	X
11) Isolierverglaste Fenster (ein Fenster zum Öffnen)	X	-
12) Clips zum einfachen Lösen der Sprossen	X	X
13) Wandelement auf impr. Rahmen, schützt die Hölzer vor Witterungseinflüssen	X	X
14) Werkseitiger Anstrich (bei Auftrag erhalten Sie ein Formular)	X	X
15) Geschlossener Fußboden aus 6 vorgefertigten Elementen	-	X
16) Fußbodenroste aus vorgefertigten Elementen	X	-
17) Leimholztür, daher kaum Verziehen	X	X
18) Jeder Türgriff aus Wurzelholz ein Unikat	X	X



1. Glasdachelement im Tausch (für Grillkota Premium)	Art.-Nr. 600700	à 549,00 €
2. Tischplatte 6-eckig aus Leimholz	Art.-Nr. 600100	139,00 €
3. Blumenkasten 80 cm (aus 45 mm gerundeten Bohlen, fertig zusammengebaut)	Art.-Nr. 700033	109,00 €
4. Utensilienbox (nur Grillkota Premium)	Art.-Nr. 600115	199,00 €
5. Dachschindeln rot-schwarz im Tausch zu schwarz		kostenlos
6. Sitzauflagen (Seite 144/145/146)	Art.-Nr. 600130/600120/600125	199,00/ 219,00€

7. Kurbel-Set zur Höhenverstellung der Rauchabzugshaube	Art.-Nr. 600930	99,00 €
8. Rentierfell	Art.-Nr. 780200	159,00 €
9. Lapplandpaket* ohne Rentierfelle mit 5 Rentierfellen	Art.-Nr. 779010 Art.-Nr. 779000	499,00 € 1.149,00 €
10. Grilltisch-Erweiterung zum Ausklappen, Stück Gut & Günstig, unlackiert Premium, lackiert	Art.-Nr. 600920 (6-Eck Tisch: Kota Jesse)	49,00 €
11. Umlaufender Leimholztisch statt Standard-Essbrettchen im Tausch	Art.-Nr. 600710 (6-Eck Grill)	379,00 €

Endkundenanlieferung 39,- € für alle Zubehör-Artikel dieser Seite

*Bestehend aus: Essgarnitur für 6 Personen (Teller, große u. kleine Holzassen, Gabeln, Messer), 1 Gästebuch, 1 Fernglas-Schnapsbehälter, 1 Kupferkaffeekanne mit Untersatz, 1 Serviettenständer, 1 Paar Grillhandschuhe, 1 Paar Topfklappen, 1 Uhr aus Kelo-Holz, Holzhandy (Flaschenöffner).

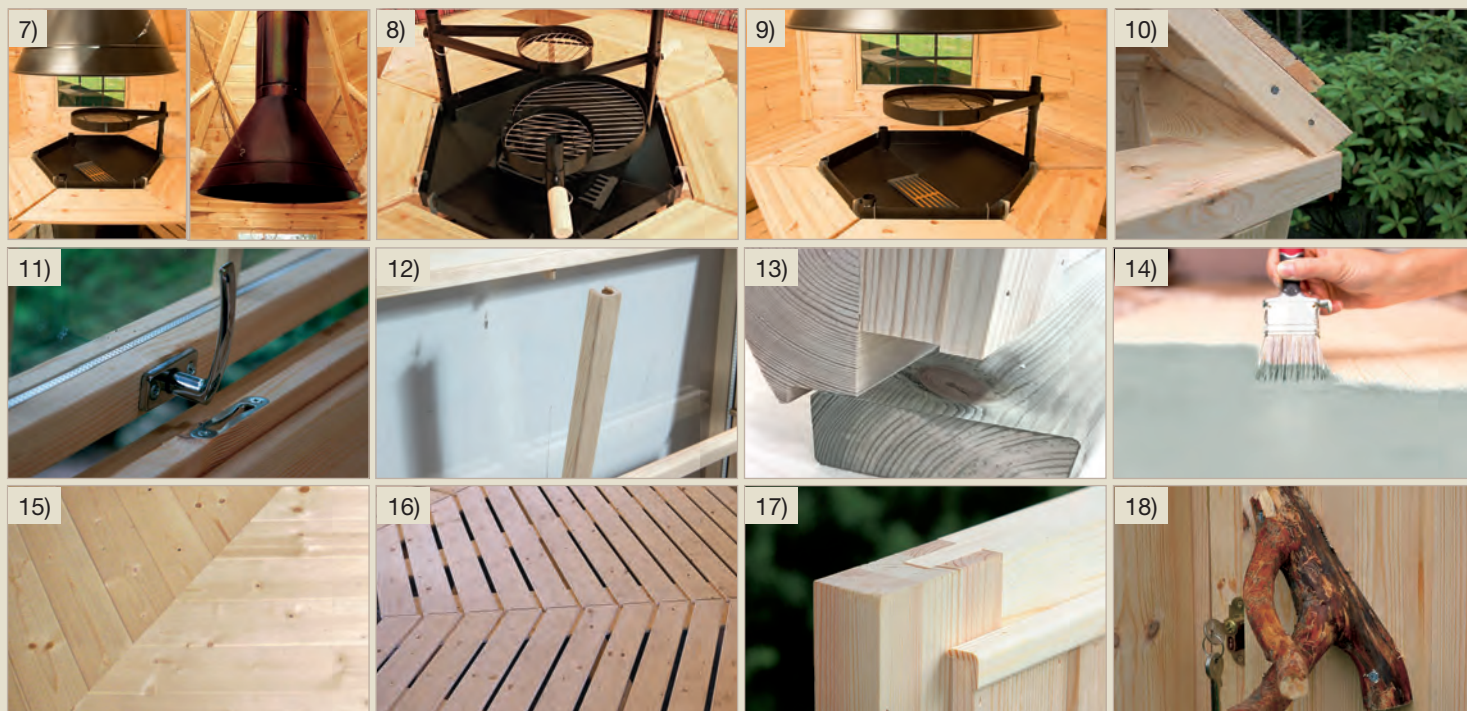

Knud 3228 mit schwarzen Dachschindeln ♦



Knud 3228 mit schwarzen Dachschindeln Art.-Nr. 779110 **3.999,00 €**
inkl. Fußbodenrosten und Sitzbänke

mit Anstrich **5.398,00 €**

320 x 277 cm	45 mm	6,7 m²	15,5 m³	126 cm	320 cm
45°	18 mm	71 x 151 cm	82 x 44 cm zum Öffnen	91 x 53 cm feststehend	299,- €

ZUBEHÖR:

- Dachrinne:**
 ▶ Kunststoff 482K braun Art.-Nr. 802606 569,- €
- Sonstiges Zubehör:**
 ▶ Anstrichkosten Art.-Nr. 900140 1.399,- €

WEITERES ZUBEHÖR SEITE 143

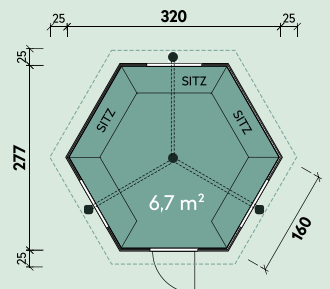

♦Diese Kota wurde werkseitig Weiß transparent und Graphitgrau behandelt.



**Neugierig?
Im Video sehen Sie mehr!**

Kalle 3833 mit schwarzen Dachschindeln



GUT & GÜNSTIG

Kalle 3833 mit schwarzen Dachschindeln Art.-Nr. 779100 **4.399,00 €**
inkl. Fußbodenrosten und Sitzbänken
mit Anstrich **5.898,00 €**

376 x 326 cm	45 mm	9,2 m ²	19,4 m ³	126 cm	330 cm
45°	18 mm	71 x 151 cm	82 x 44 cm zum Öffnen	91 x 53 cm feststehend	299,- €

ZUBEHÖR:

- Dachrinne:**
 - ▶ Kunststoff 482K braun Art.-Nr. 802606 569,- €
- Sonstiges Zubehör:**
 - ▶ Anstrichkosten Art.-Nr. 900150 1.499,- €

WEITERES ZUBEHÖR SEITE 143

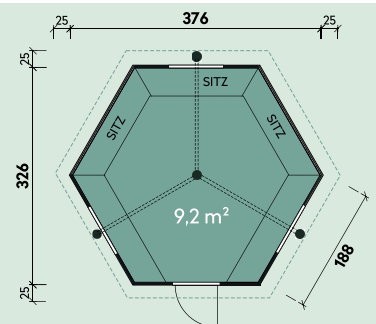

Grillvergnügen

◆Diese Kota wurde vom Kunden farblich behandelt.

Kauri 3833 mit Glasdachelement♦



Inklusive schwarzen Dachschildeln

Glaselement siehe auch Bild unten

Hohe Leimholztür

Extra hohe Seitenwand



Jesse 3833 mit schwarzen Dachschildeln
inkl. Fußboden und Sitzbänke

Art.-Nr. 600000

5.199,00 €

mit Anstrich 6.698,00 €

Gard 3833 mit schwarzen Dachschildeln
inkl. Fußboden, Sitzbänke und Grillanlage

Art.-Nr. 779120

5.999,00 €

mit Anstrich 7.498,00 €

Kauri 3833 mit schwarzen Dachschildeln
inkl. Fußboden, Sitzbänke, Grillanlage, Laplandpaket und 5 Rentierfellen

Art.-Nr. 779200

6.999,00 €

mit Anstrich 8.498,00 €

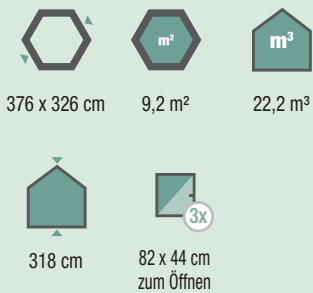

ZUBEHÖR:

Dachrinne:

► Kunststoff 482K braun
Art.-Nr. 802606 569,- €

Sonstiges Zubehör:

► Glasdachelement im Tausch
Art.-Nr. 600700 à 549,- €

► Anstrichkosten
Art.-Nr. 900150 1.499,- €

WEITERES ZUBEHÖR SEITE 143

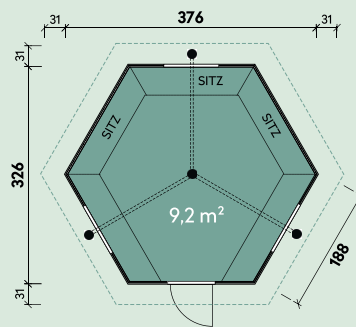

**FÜR ALLE MODELLE
DIESER DOPPELSEITE GILT:**



45 mm



154 cm



45°



18 mm



71 x 165 cm



299,- €



Glasdachelemente im Tausch



Innenansicht Kauri 3833 mit Laplandpaket, Rentierfellen und als Zubehör die Grilltisch-Erweiterung, ausklappbar

♦Diese Kota wurde werkseitig Weiß transparent und Graphitgrau behandelt.

Samu 3858♦



Jonte 3833♦♦



Bestellen Sie ihre Grillkota mit einem 3-fachen werkseitigen Anstrich

Extra hohe Seitenwand

PREMIUM QUALITÄT

Jonte 3833 inkl. Anbau mit schwarzen Dachschindeln mit Grillanlage Art.-Nr. 779140 **7.999,00 €**
mit Anstrich **9.798,00 €**

Samu 3858 inkl. Saunaanbau mit schwarzen Dachschindeln mit Grillanlage Art.-Nr. 779160 **9.599,00 €**
mit Anstrich **11.398,00 €**

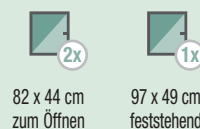
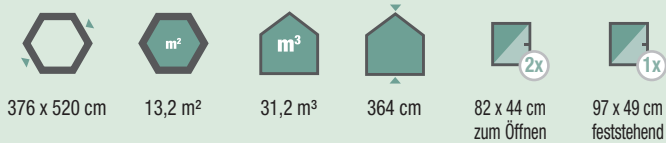

ZUBEHÖR:

Dachrinne:

► Kunststoff 482KA braun Art.-Nr. 802666 629,- €

Sonstiges Zubehör:

► Glasdachelement im Tausch Art.-Nr. 600700 549,- €

► Anstrichkosten Art.-Nr. 900180 1.799,- €

WEITERES ZUBEHÖR SEITE 143

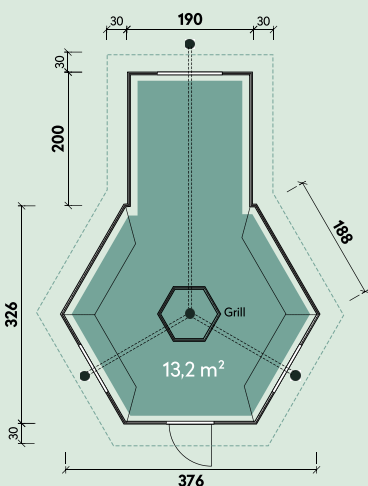

ZUBEHÖR:

Dachrinne:

► Kunststoff 482KA braun Art.-Nr. 802666 629,- €

Sonstiges Zubehör:

► Glasdachelement im Tausch Art.-Nr. 600700 549,- €

► Anstrichkosten Art.-Nr. 900180 1.799,- €

► Saunaöfen siehe Seite 152

WEITERES ZUBEHÖR SEITE 143

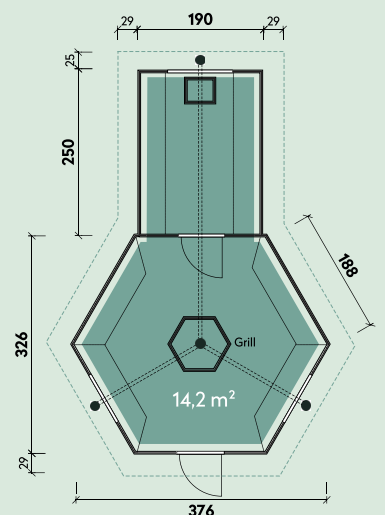

♦Diese Kota wurde vom Kunden farblich behandelt. ♦♦Diese Kota wurden werkseitig mit Kiefer behandelt.

Carlson 2445/2-Raum



Carlson 2445/2-Raum Bausatz Art.-Nr. 319255 **6.249,00 €**
Carlson 2445/2-Raum montiert Art.-Nr. 319250 **7.349,00 €**



Ø 235 x 446 cm



Korpus: 42 mm
Front-/Rückwand: 28 mm



19,3 m³



61 x 173 cm

Bausatz

montiert



91 x 51 cm
zum Öffnen



28 x 83 cm
zum Öffnen



199,- €



369,- €

ZUBEHÖR:

Sonstiges:

- ▶ 2 Matratzen für Schlafraum
Art.-Nr. 319910 à 169,- €
- ▶ 2 Matratzen für Vorraum
Art.-Nr. 319900 à 119,- €

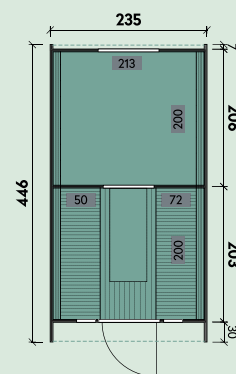

Schlafraum mit Matratzen (Zubehör)



Beispiel Inneneinrichtung Campingfass



Fenster Rückwand

Casper 2445♦



Weitere Schlaffässer in verschiedenen Größen und Ausführungen finden Sie auf www.finnhaus.de

Casper 2445/2-Raum Bausatz Art.-Nr. 319305 **6.199,00 €**
Casper 2445/2-Raum montiert Art.-Nr. 319300 **7.699,00 €**



Ø 235 x 446 cm



Korpus: 42 mm
Front-/Rückwand: 28 mm



19,3 m³



61 x 173 cm

Bausatz

montiert



91 x 51 cm
zum Öffnen



28 x 83 cm
zum Öffnen



127 x 30 cm
Seitenfenster
feststehend



199,- €



369,- €

ZUBEHÖR:

Sonstiges:

- ▶ Matratze für Schlafrum Art.-Nr. 319920 à 169,- €
- ▶ 2 Matratzen für Vorraum Art.-Nr. 319900 à 119,- €

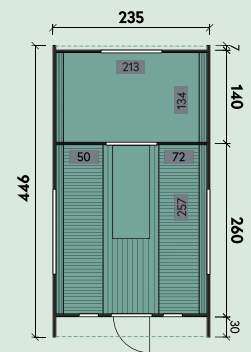

Beispiel Inneneinrichtung



Vorraum mit Matratzen (Zubehör)

♦Dieses Schlaffäss wurde vom Kunden farblich behandelt.

Gartensaunen

Saunafässer

Entfliehen Sie dem Alltagsstress

In unseren Gartensaunen erleben Sie erholsame Saunagänge im eigenen Garten. Unabhängig von Öffnungszeiten und störenden Blicken.

In unseren vielseitigen Outdoorsaunen schwitzen Sie sich wohltuend gesund: bei jedem Wetter und im Winter. Anheizen, reinsetzen, aufgießen – und Ihr Wohlfühlprogramm beginnt.

QUALITÄTSMERKMALE & PRODUKTVORTEILE

- Alle Saunafässer inkl. Ofenschutzgitter und hochwertiger Sechseck-Dachschindeln
- Hergestellt aus nordischer Fichte
- Lieferung als Bausatz oder fertig montiert
- Wahlweise elektro- oder holzbeheizter Saunaofen
- Sondermaße bis 580 cm Länge bei allen Saunafässern, außer Seite 158-159, möglich



**Neugierig?
Im Video sehen Sie mehr!**



**Hier finden
Sie alle Informationen
zu den Modellen.**



1. Kopfstütze, gewölbt	Art.-Nr. 350660	47,00 €
2. Saunaset mit Sanduhr, Eimer mit Kunststoffeinsatz, Schöpfkelle, Klimamesser, Saunaregeltafel	Art.-Nr. 315625	75,00 €
3. LED Beleuchtung für Saunafässer, außer Seite 158-159 (Schalter, Netzkabel, Netzteil, LED-Streifen, Kabelschellen & Verteilerdose)	Art.-Nr. 315100	189,00 €
4. Farbliche Erstbehandlung für fertig montierte Saunafässer (außer Thermoholz)		ab 350,00 €
5. Rote statt schwarze Dachschindeln	Art.-Nr. siehe Saunafass	ohne Mehrpreis
6. Halbrundglas statt Standardrückwand für Saunafässer (Sicherheitsglas)	Ø 205 cm Art.-Nr. 310855	499,00 €
	Ø 235 cm Art.-Nr. 310850	759,00 €
7. Rundglas- statt Standardrückwand* für Saunafässer Premium Qualität Ø 235 cm, außer Seite 158-159 (Sicherheitsglas)	Art.-Nr. 310860	1.499,00 €
	Ø 205 cm Art.-Nr. 310870	1.399,00 €
8. Vollglasfront statt Standardfront für Saunafässer (Sicherheitsglas)	Ø 205 cm Art.-Nr. 310875	1.499,00 €
	Ø 235 cm Art.-Nr. 310875	1.499,00 €

Öfen für Saunafässer siehe Seite 152

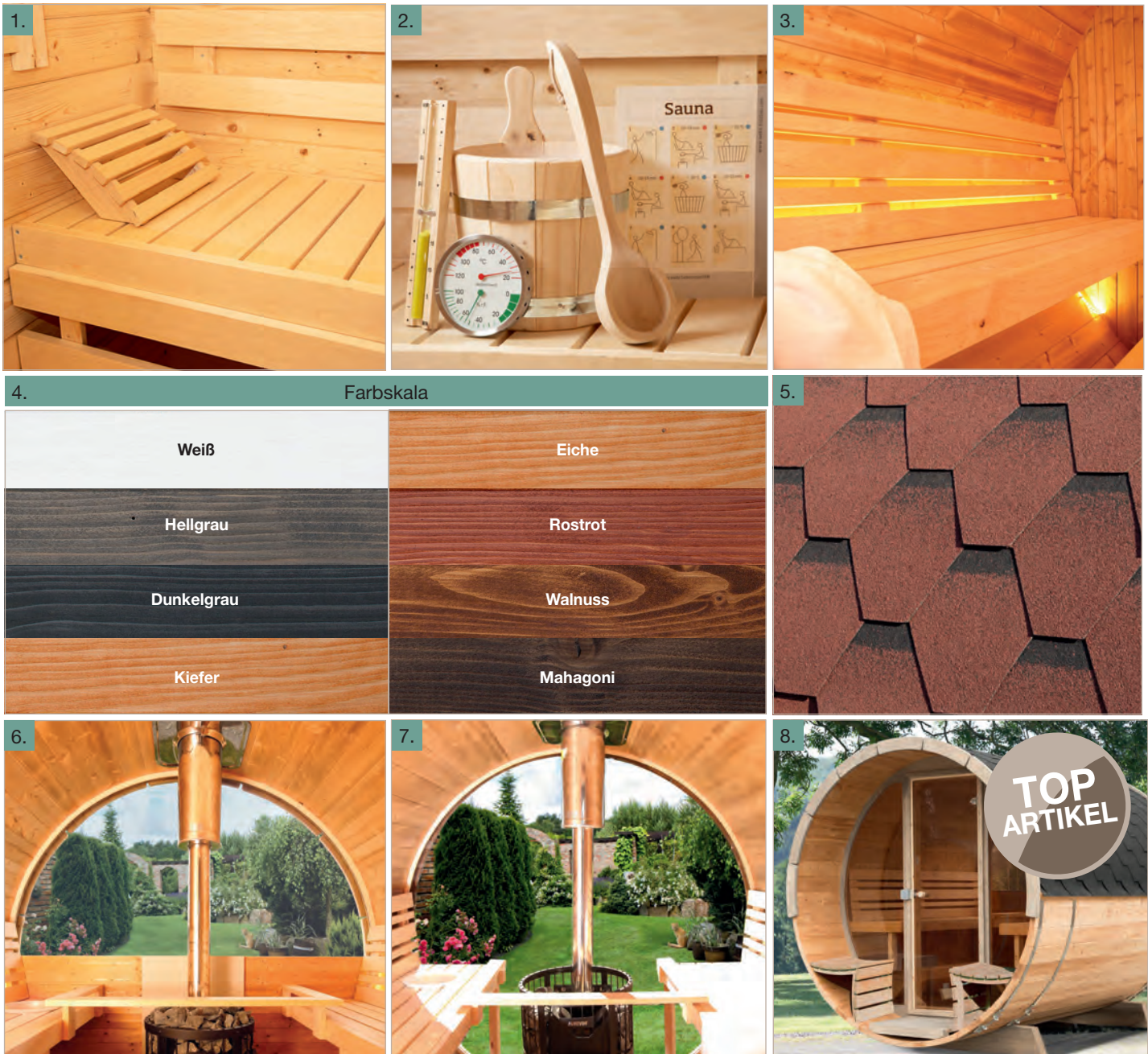

*Rundglasmontage bauseits nicht möglich. Lieferung mit Rundglasfenster nur fertig montiert. Wir empfehlen den Ofen Premium stehend mit 12 kW.

1. Elektroofen mit integrierter Steuerung 9 kW inkl. 20 kg Steine (ohne Verkabelung) für Saunahäuser, Saunafass Sally 2116, Grillkota mit Saunaanbau	Art.-Nr. 315300	399,00 €
2. Elektroofen mit externer Steuerung 9 kW inkl. 20 kg Steine (ohne Verkabelung) nur für 2-Raum Saunen verwendbar	Art.-Nr. 315310	629,00 €
3. Bioofen mit externer Steuerung 9 kW inkl. 20 kg Steine (ohne Verkabelung) nur für 2-Raum Saunen verwendbar	Art.-Nr. 315320	939,00 €
4 a. Premium Saunaofen hängend 9 kW mit 60 kg Steinen (ohne Verkabelung) für 70 mm Saunahäuser	Art.-Nr. 950210	749,00 €
4 b. Premium Saunaofen stehend 9 kW mit 160 kg Steinen (ohne Verkabelung) für 70 mm Saunahäuser, Saunafässer (außer Saunafass Sally 2116), Grillkota mit Saunaanbau	Art.-Nr. 950220	1.199,00 €
4 c. Premium Saunaofen stehend 12 kW mit 250 kg Steinen (ohne Verkabelung) für alle Saunafässer mit Vollglas-Rückwand (außer Seite 153, 158-159)	Art.-Nr. 950230	1.499,00 €
4 d. Externe Steuerung für Premium Saunaöfen erforderlich	Art.-Nr. 950100	459,00 €
4 e. Externe Steuerung mit APP / WiFi-WLAN für Premium Saunaöfen	Art.-Nr. 950120	659,00 €
5. Turbolüfter für Premium Saunaofen stehend	Art.-Nr. 950170	159,00 €
6. Holzbeheizter Ofen de luxe, ca. 18 kW mit Schornstein nach CE-Norm für alle Saunafässer Ø 235 (außer Sally und Seite 158-159)	Art.-Nr. 315070	1.779,00 €
7. Holzbeheizter Ofen ca. 21 kW mit Schornstein nach CE-Norm für alle Saunafässer Ø 205 & 235 (außer Sally und Seite 158-159)	Art.-Nr. 315080	2.099,00 €
8. Ofen Elektrisch mit interner Steuerung 9 kW inkl. 80 kg Steine	Art.-Nr. 315055	849,00 €
9. Ofen Elektrisch mit externer Steuerung 11 kW inkl. 120 kg Steine auch für 1-Raum Saunen verwendbar	Art.-Nr. 315065	1.499,00 €



Weitere Infos unter: www.finnhaus.de/ratgeber.php

Für die Fässer Ø 205 ist als Holzbeheizter Ofen ausschließlich der Saunaofen (Nr. 7) inkl. 200 kg Steine nach BImSchV 2-Verordnung zugelassen. Aufgrund des geringen Deckenabstands ist der Holzbeheizte Ofen (Nr. 6) nicht zulässig.

Sally 2116♦



Ideal für Terrassen und kleine Grundstücke.

Sally 2116 Bausatz mit schwarzen Dachschindeln
Komplett montiert mit schwarzen Dachschindeln

Art.-Nr. 310130 **2.799,00 €**
Art.-Nr. 310135 **3.599,00 €**

- Ø 205 x 160 cm
- Korpus: 42 mm Front-/Rückwand: 28 mm
- 5,3 m³
- 50 x 160 cm Saunaglastür
- Ø 18 cm feststehend
- 99,- € Bausatz
- 369,- € montiert

ZUBEHÖR Seite 151:

- Dacheindeckung:**
- Rote statt schwarze Dachschindeln Sally 2116 Bausatz/montiert Art.-Nr. 310136/310131 **kostenlos**
 - Farbliche Erstbehandlung bei montierten Saunafässern Art.-Nr. 310820 **350,- €**

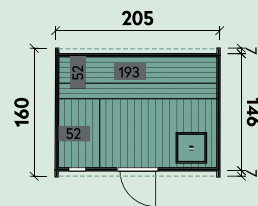

Sofie 2123 Bausatz mit schwarzen Dachschindeln
Komplett montiert mit schwarzen Dachschindeln

Art.-Nr. 310235 **3.399,00 €**
Art.-Nr. 310230 **3.989,00 €**

- Ø 205 x 230 cm
- Korpus: 42 mm Front-/Rückwand: 28 mm
- 7,6 m³
- 50 x 156 cm
- 21 x 58 cm
- 159,- € Bausatz
- 369,- € montiert

ZUBEHÖR Seite 151:

- Dacheindeckung:**
- Rote statt schwarze Dachschindeln Sofie 2123 Bausatz/montiert Art.-Nr. 310236/310231 **kostenlos**
 - Farbliche Erstbehandlung bei montierten Saunafässern Art.-Nr. 310820 **350,- €**



Sofie 2123

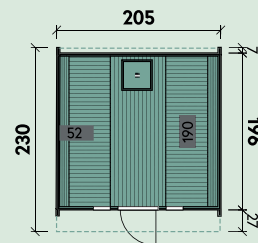

♦Dieses Saunafass wurde werkseitig in Walnuss behandelt.



Sila 2125 Anstrich Hellgrau



Wie es geht zeigt die
Aufbauanleitung
„Sila 2125“.

Edelstahltürschwelle



Edelstahltürschwelle



Spannbänder



Leimholztür



Sora 2128

Sila 2125 Bausatz mit schwarzen Dachschindeln

Komplett montiert mit schwarzen Dachschindeln

Art.-Nr. 310255
Art.-Nr. 310250

3.699,00 €
4.399,00 €



Ø 205 x 250 cm



Korpus: 42 mm
Front-/Rück-
wand: 28 mm



8,3 m³



50 x 156 cm



21 x 58 cm
feststehend

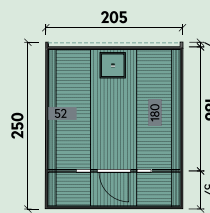

FÜR DIE MODELLE DIESER SEITE GILT:

ZUBEHÖR Seite 151:

Dacheindeckung:

- ▶ Rote statt schwarze Dachschindeln
Sila 2125 Bausatz/montiert
Art.-Nr. 310256/310251 kostenlos
- Sora 2128 Bausatz/montiert
Art.-Nr. 310286/310281 kostenlos
- ▶ Farbliche Erstbehandlung bei
montierten Saunafässern
Art.-Nr. 310820 350,- €

Sora 2128 Bausatz mit schwarzen Dachschindeln

Komplett montiert mit schwarzen Dachschindeln

Art.-Nr. 310285
Art.-Nr. 310280

3.989,00 €
4.799,00 €



Ø 205 x 280 cm



Korpus: 42 mm
Front-/Rück-
wand: 28 mm



9,2 m³



50 x 156 cm



21 x 58 cm
feststehend

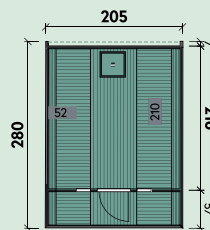

159,- €

Bausatz



369,- €

montiert

Sida 2140



Bei komplett montierten Saunafässern müssen der Schornstein sowie die Außenblenden (außer bei Sally 2116) bauseits montiert werden.



Svea 2133 Bausatz mit schwarzen Dachschindeln

Komplett montiert mit schwarzen Dachschindeln

Art.-Nr. 310335

4.599,00 €

Art.-Nr. 310330

5.249,00 €



Ø 205 x 330 cm



Korpus: 42 mm
Front-/Rück-
wand: 28 mm



10,9 m³



50 x 156 cm



52 x 162 cm



21 x 58 cm
feststehend

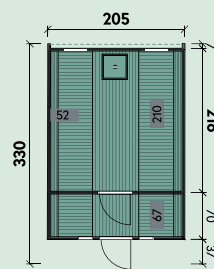

FÜR DIE MODELLE DIESER SEITE GILT:

ZUBEHÖR Seite 151:

Dacheindeckung:

- Rote statt schwarze Dachschindeln
Svea 2133 Bausatz/montiert
Art.-Nr. 310336/310331
- Sida 2140 Bausatz/montiert
Art.-Nr. 310406/310401 kostenlos
- Farbliche Erstbehandlung bei
montierten Saunafässern
Art.-Nr. 310840 450,- €

Sida 2140 Bausatz mit schwarzen Dachschindeln

Komplett montiert mit schwarzen Dachschindeln

Art.-Nr. 310405

4.879,00 €

Art.-Nr. 310400

5.979,00 €



Ø 205 x 400 cm



Korpus: 42 mm
Front-/Rück-
wand: 28 mm



13,2 m³



50 x 156 cm



52 x 162 cm



21 x 58 cm
feststehend

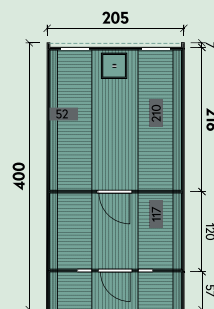

199,- €

Bausatz



369,- €

montiert



Talke 2428 mit Vollglasfront

210 cm Liegefläche / Rückenlehne

Mit formschönen Außenbänken

★ ★ ★ ★ ★
PREMIUM QUALITÄT
 Extra großer Durchmesser

Susann 2428 Bausatz mit schwarzen Dachschindeln

Komplett montiert mit schwarzen Dachschindeln

Art.-Nr. 310640 **4.899,00 €**

Art.-Nr. 310645 **5.799,00 €**

Talke 2428 Bausatz mit schwarzen Dachschindeln Thermoholz

Komplett montiert mit schwarzen Dachschindeln

Art.-Nr. 310670 **6.299,00 €**

Art.-Nr. 310675 **6.999,00 €**

Ø 235 x 280 cm	42 mm	12,1 m ³	61 x 173 cm	24 x 87 cm feststehend
159,- € Bausatz	369,- € montiert			

ZUBEHÖR Seite 151:

► Farbliche Erstbehandlung bei montierten Saunafässern
 Art.-Nr. 310820 350,- €

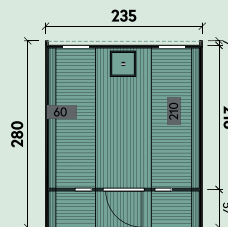

Talke 2428 (Thermoholz)



Halbrundglas (8 mm Sicherheitsglas)



Rückansicht Rundglas (8 mm Sicherheitsglas)



Tove 2440



PREMIUM QUALITÄT
Extra großer Durchmesser

Saskia 2433 Bausatz mit schwarzen Dachschindeln

montiert/schwarze Dachschindeln

Art.-Nr. 310655 **5.499,00 €**
Art.-Nr. 310650 **6.399,00 €**

Sunny 2440 Bausatz mit schwarzen Dachschindeln

montiert/schwarze Dachschindeln

Art.-Nr. 310660 **5.799,00 €**
Art.-Nr. 310665 **6.899,00 €**

Tinta 2433 Bausatz mit schw. Dachschindeln Thermoholz

montiert/schwarze Dachschindeln

Art.-Nr. 310680 **6.699,00 €**
Art.-Nr. 310685 **7.499,00 €**

Tove 2440 Bausatz mit schw. Dachschindeln Thermoholz

montiert/schwarze Dachschindeln

Art.-Nr. 310690 **6.899,00 €**
Art.-Nr. 310695 **7.899,00 €**

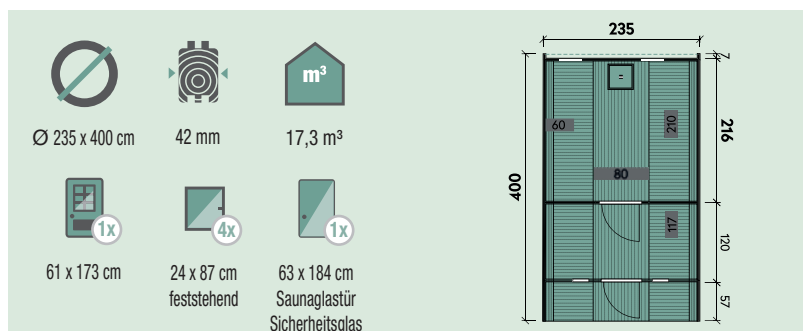
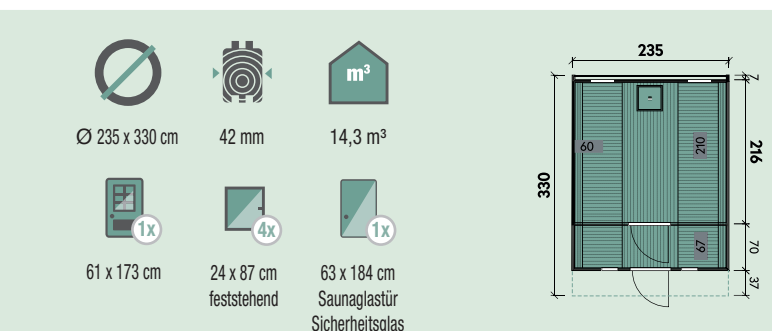

THERMOHOLZ

Durch das langsame mehrstündige Erhitzen des Holzes von 160° C bis max. 230° C in sauerstoffarmer Atmosphäre werden die Inhaltsstoffe des Holzes umgewandelt. Für unsere Saunafässer und Gartenhäuser aus thermisch behandeltem Holz ergeben sich durch diese Veränderung einige Vorteile:

- Die natürliche Resistenz gegen Pilzbefall und tierische Schädlinge erhöht sich dadurch, dass bestimmte Holzbestandteile an denen Mikroorganismen sich gütlich tun, merklich durch den Erhitzungsprozess abgebaut werden.

- Die Wasseraufnahmefähigkeit des Holzes verringert sich. Das Quellen, Reißen oder Schwinden des Holzes nimmt ab. Der Pflegeaufwand bei unseren Thermo-Saunafässern und Gartenhäusern wird geringer.
- Durch das stundenlange Erhitzen des Holzes verdampft die darin gefangene Feuchtigkeit.
- Kiefer und Fichte sind damit witterungsfest: statt (unbehandelt) weniger Monate überdauern sie jetzt Jahre.
- Durch den Umwandlungsprozess erhält das Holz einen rauchigen Geruch, der mit der Zeit

nachlässt. Die Farbe des behandelten Holzes ist dunkel bis Kaffeebraun.

Achtung Pflegehinweis! Es ist vorteilhaft, in regelmäßigen Abständen einen Pflegeanstrich des Holzes gegen Bläue und Pilze aufzubringen. Wer die durch die Witterung entstehende graue Farbe des Holzes liebt, kann bei thermisch behandeltem Holz auf weitere Pflegebehandlungen verzichten. Fenster, Türen, Blenden, Fußroste und Bänke sind nicht aus Thermoholz.

FÜR DIE MODELLE DIESER SEITE GILT:



199,- €

Bausatz



369,- €

montiert

ZUBEHÖR Seite 151:

► Farbliche Erstbehandlung bei **montierten** Saunafässern (außer Thermoholz)
Art.-Nr. 310840 **450,- €**

Freija 2329♦ mit Vollglas-Tür (getönt, Sicherheitsglas)



Vollglastür gegen Aufpreis erhältlich



Inkl. Podest für einen bequemen Einstieg.

Freija 2329 Bausatz / Fiete 2329 Bausatz

Freija 2329 Montiert / Fiete 2329 Montiert

Freija 2329 Thermoholz Bausatz / Fiete 2329 Thermoholz Bausatz

Freija 2329 Thermoholz Montiert / Fiete 2329 Thermoholz Montiert

Art.-Nr. 779305 / Art.-Nr. 779325

5.990,00 € / 6.690,00 €

Art.-Nr. 779300 / Art.-Nr. 779320

6.990,00 € / 7.490,00 €

Art.-Nr. 779315 / Art.-Nr. 779335

6.790,00 € / 7.190,00 €

Art.-Nr. 779310 / Art.-Nr. 779330

7.690,00 € / 8.190,00 €



Ø 226 x 292 cm



40 mm



11,8 m³



57 x 180 cm



33 x 64 cm

Einzel Fenster feststehend;

93 x 190 cm

Halbrundglas

Fiete 2329



26 x 57 cm

zum Öffnen



199,- €

Bausatz



369,- €

montiert

ZUBEHÖR Seite 151:

► Farbliche Erstbehandlung bei montierten

Saunafässern (außer Thermoholz) 1.519,- €

Art.-Nr. 900230

Sonstiges Zubehör

► Vollglas-Tür (getönt, Sicherheitsglas)

statt Holz-Einzeltür 159,- €

Art.-Nr. 772540

► 2 Einzel Fenster, ISO, für Vorderwand

feststehend 269,- €

Art.-Nr. 772580

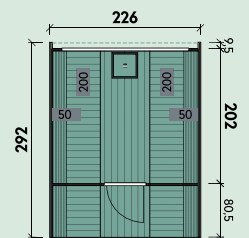

FREIJA 2329

Keine holzbeheizten Saunaöfen möglich



Variante 1: Rückansicht



Gerade Saunabänke, Fußstütze, Rückwand mit 2 Fenstern, Freija 2329 / Fanni 2341



Bank mit Rückenlehne

Freija 2329 / Fanni 2341:
Anordnung Saunabänke = gerade
Inkl. 2 isolierverglaste Fenster (Rückwand),
davon 1 zum Öffnen

Fiete 2329 / Finla 2341:
Anordnung Saunabänke = U-Form
Inkl. Halbrundglas-Rückwand

♦Dieses Saunafass wurde vom Kunden farblich behandelt.

Fanni 2341 Themoholz♦ mit Standard-Tür



Fanni 2341 Bausatz / Finola 2341 Bausatz

Fanni 2341 Montiert / Finola 2341 Montiert

Fanni 2341 Thermoholz Bausatz / Finola 2341 Thermoholz Bausatz

Fanni 2341 Thermoholz Montiert / Finola 2341 Thermoholz Montiert

Art.-Nr. 779345 / Art.-Nr. 779365

7.190,00 € / 7.790,00 €

Art.-Nr. 779340 / Art.-Nr. 779360

8.390,00 € / 8.990,00 €

Art.-Nr. 779355 / Art.-Nr. 779375

7.990,00 € / 8.690,00 €

Art.-Nr. 779350 / Art.-Nr. 779370

9.390,00 € / 9.990,00 €



Ø 226 x 411 cm



40 mm



16,5 cm



57 x 180 cm



34 x 64 cm

Einzelfenster feststehend;

190 x 92 cm

Halbrundglas

Finola 2341



26 x 57 cm

zum Öffnen



61 x 186 cm
Saunaglastür



199,- €



369,- €

Bausatz

montiert

ZUBEHÖR Seite 151:

► Farbliche Erstbehandlung bei montierten Saunafässern (außer Thermoholz)
Art.-Nr. 900240

1.549,- €

Sonstiges Zubehör

► Vollglas-Tür statt Holz-Einzeltür
Art.-Nr. 772540

159,- €

► 2 Einzelfenster, ISO, für Vorderwand feststehend
Art.-Nr. 772580

269,- €

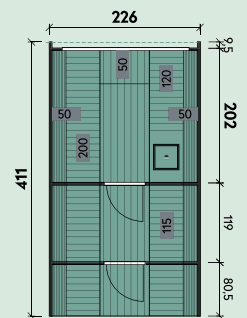

Keine holzbeheizten Saunaöfen möglich

FINOLA 2341



Saunabänke in U-Form, Fußstütze, Halbrundglas, Fiete 2329 / Finola 2341



Vorraum mit Bank (Sitzfläche zum Öffnen)



Bank mit Rückenlehne

♦Dieses Saunafass wurde vom Kunden zusätzlich farblich behandelt.

Bibi 2020 Blau



Bibi 2020 Blau Ø 200 mit GFK-Einsatz und Thermoabdeckung	Art.-Nr. 310100	3.799,00 €
Bibi 2020 Weiß Ø 200 mit GFK-Einsatz und Thermoabdeckung	Art.-Nr. 310102	3.799,00 €
Bibi 2020 Grau Ø 200 mit GFK-Einsatz und Thermoabdeckung	Art.-Nr. 310104	3.799,00 €



Ø 200 cm



19 mm



100 cm



Endkunden-
anlieferung
99,- €



Wasserablass



Thermoabdeckung

AUF EINEN BLICK

- Innendurchmesser 180 cm
- Füllmenge ca. 1.300 Liter
- Ergonomische Wanne aus glasfaserverstärktem Kunststoff (GFK)
- GFK-Einsatz in drei Farben wählbar
- Bitte nur salzfreie Poolpflegemittel verwenden
- 35 kW holzbeheizter Edelstahl-Außenofen mit Edelstahl-Ofenrohr (Länge: 270 cm)
- Hitzeschutz
- Wasserablauf mit Schlauchanschluss
- Thermoholz-Außenverkleidung
- Halbmondförmige Holz-Podeste zum komfortablen Einstieg
- Thermoabdeckung mit grauer Kunstlederhülle
- Lieferung bereits fertig montiert

THERMOHOLZ

Durch das langsame mehrstündige Erhitzen des Holzes von 160° C bis max. 230° C in sauerstoffarmer Atmosphäre werden die Inhaltsstoffe des Holzes umgewandelt. Für unsere Saunafässer und Gartenhäuser aus thermisch behandeltem Holz ergeben sich durch diese Veränderung einige Vorteile:

- Die natürliche Resistenz gegen Pilzbefall und tierische Schädlinge erhöht sich dadurch, dass bestimmte Holzbestandteile an denen Mikroorganismen sich gütlich tun, merklich durch den Erhitzungsprozess abgebaut werden.
- Die Wasseraufnahmefähigkeit des Holzes verringert sich. Das Quellen, Reißen oder Schwinden des Holzes nimmt ab.

Der Pflegeaufwand bei unseren Thermo-Saunafässern wird geringer.

- Durch das stundenlange Erhitzen des Holzes verdampft die darin gefangene Feuchtigkeit.
- Kiefer und Fichte sind damit witterungsfest: statt (unbehandelt) weniger Monate überdauern sie jetzt Jahre.

Durch den Umwandlungsprozess erhält das Holz einen rauchigen Geruch, der mit der Zeit nachlässt. Die Farbe des behandelten Holzes ist dunkel bis Kaffeebraun. Wer die durch die Witterung entstehende graue Farbe des Holzes liebt, kann bei thermisch behandeltem Holz auf weitere Pflegebehandlungen verzichten.



ALLE ÖFEN UND WEITERE INFOS FINDEN SIE AUF SEITE 152

Swana, Simone, Silla, Steffi, Sarah, Sanne (70 mm)

(Qualitätsmerkmale Fenster und Türen siehe Seite 49)

Zwischendachelemente inkl. Dämmung



Bänke & Rückenlehnen aus astfreiem Espenholz sowie ISO-Fenster zum Öffnen.



70 mm Blockbohle



inkl. Bohrungen für Elektroleitung des Saunaofens

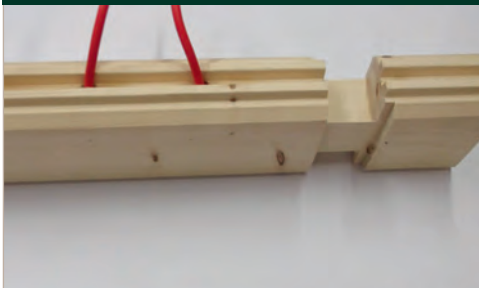

Neugierig?
Im Video sehen Sie mehr!

Saunen Stina

Seitenansicht



Edelstahl-Türgriff

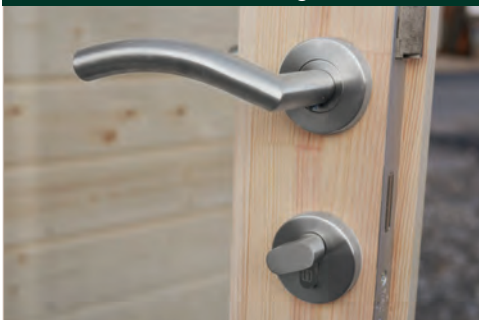

Umlaufende Leimholzbalken, 14 x 14 cm



Saunabänke aus astfreiem Espenholz



Fertig isolierte Dachelemente, 75 mm

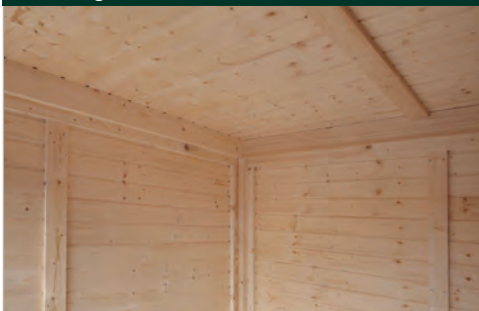

Isolierverglasung



Neugierig?
Im Video sehen Sie mehr!

1. Elektroofen mit integrierter Steuerung 9 kW inkl. 20 kg Steine (ohne Verkabelung) für Saunahäuser, Saunafass Sally 2116, Grillkota mit Saunaanbau	Art.-Nr. 315300	399,00 €
2. Elektroofen mit externer Steuerung 9 kW inkl. 20 kg Steine (ohne Verkabelung) nur für 2-Raum Saunen verwendbar	Art.-Nr. 315310	629,00 €
3. Bioofen mit externer Steuerung 9 kW inkl. 20 kg Steine (ohne Verkabelung) nur für 2-Raum Saunen verwendbar	Art.-Nr. 315320	939,00 €
4 a. Premium Saunaofen „hängend“ 9 kW mit 60 kg Steinen (ohne Verkabelung) für 70 mm Saunahäuser	Art.-Nr. 950210	779,00 €
4 b. Premium Saunaofen „stehend“ 9 kW mit 160 kg Steinen (ohne Verkabelung) für 70 mm Saunahäuser, Saunafässer (außer Saunafass Sally 2116), Grillkota mit Saunaanbau	Art.-Nr. 950220	1.199,00 €
4 c. Externe Steuerung für Premium Saunaöfen erforderlich	Art.-Nr. 950100	459,00 €
4 d. Externe Steuerung mit APP / WiFi-WLAN für Premium Saunaöfen	Art. Nr. 950120	659,00 €
5. Turbolüfter für Premium Saunaofen stehend	Art.-Nr. 950170	159,00 €
6. Saunaset mit Sanduhr, Eimer mit Kunststoffeinsatz, Schöpfkelle, Klimamesser, Saunaregeltafel	Art.-Nr. 315625	75,00 €
7. Sauna Aufgusskonzentrat 3er-Set Latschenkiefer, Eukalyptus, Exotica-Orange	Art.-Nr. 315800	44,90 €
8. Sauna-Ecklampe mit Keramikfassung (ohne Leuchtmittel)	Art.-Nr. 350630	62,00 €



Gerundete Granitsteine



Turbolüfter für erhöhte Heizleistung



Weitere Infos unter: www.finnhaus.de/ratgeber.php





Stina 3323/2-Raum ♦

Leimholztür

Außenwände lassen sich individuell tauschen und platzieren



Stina 3323/1-Raum ♦

Stina 3323/1-Raum Art.-Nr. 340310 **6.790,00 €**
Stina 3323/2-Raum Art.-Nr. 340300 **6.990,00 €**

329 x 229 cm	75 mm isolierte Wandelemente	13 m ³	261 cm	7,5 m ²	1°
Dach 75 mm Fußb. 28 mm	91 x 207 cm	60 x 180 cm Saunaglastür Sicherheitsglas	2-Raum	199,- €	

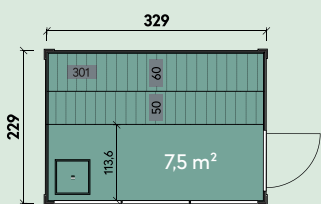

Stina 3323/1-Raum

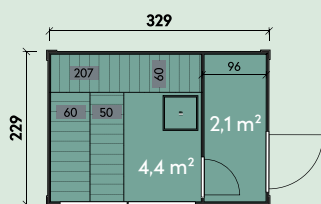

Stina 3323/2-Raum

ZUBEHÖR:

- Dacheindeckung:**
 ▶ 2 Rollen Dichtungsbahnen Art.-Nr. 902010 à 79,- €
- Dachrinne:**
 ▶ Alu bis 400 cm mit 1 Fallrohr Art.-Nr. 812310 299,- €

Wände im Tausch für alle Stina Modelle:

- ▶ Vollholzelement → Glaselement Art.Nr. 340700 200,- €
- ▶ Vollholzelement → Glaselement mit Sprossen Art.Nr. 340710 200,- €
- ▶ Glaselement → Vollholzelement Art.Nr. 340720 200,- €
- ▶ Glaselement → Glaselement mit Sprossen Art.Nr. 340730 200,- €
- ▶ Glaselement mit Sprossen → Glaselement Art.Nr. 340740 200,- €
- ▶ Glaselement mit Sprossen → Vollholzelement Art.Nr. 340750 200,- €

Saunaöfen und weiteres Zubehör siehe Seite 151+163



Innenansicht



Innenansicht mit Ofen



Vollholzelement

Glaselement

Glaselement mit Sprossen

♦Diese Häuser wurden vom Kunden farblich behandelt.

Stina 4333/2-Raum ♦ Beispiel Inneneinrichtung













Außenwände lassen sich individuell tauschen und platzieren

Vorraum als Dusche, Umkleide und Ruhezone nutzbar



Stina 2323/1-Raum ♦

Stina 2323/1-Raum Art.-Nr. 340320 **5.499,00 €**
Stina 4333/2-Raum* Art.-Nr. 340330 **11.990,00 €**

 229 x 229 cm *429 x 328 cm	 75 mm isolierte Wandelemente	 8,7 m ³ *17,4 m ³ 2-Raum	 261 cm 2-Raum	 5,2 m ² *14,1 m ²	 1°
 Dach 75 mm Fußb. 28 mm	 91 x 207 cm	 60 x 180 cm Saunaglastür Sicherheitsglas	 91 x 201 cm Schiebetür		 199,- €

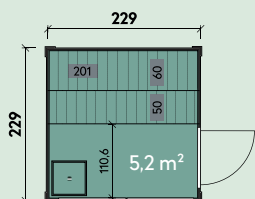

Stina 2323/1-Raum

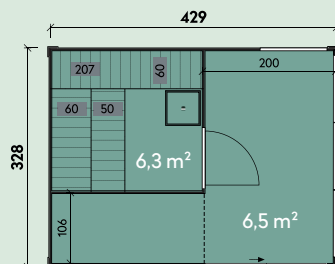

Stina 4333/2-Raum

ZUBEHÖR:

Dacheindeckung:

- ▶ 2 Rollen Dichtungsbahnen (Stina 2323) Art.-Nr. 902010 à 79,- €
- ▶ 4 Rollen Dichtungsbahnen (Stina 4333) Art.-Nr. 902010 à 79,- €

Dachrinne:

- ▶ Alu bis 300 cm mit 1 Fallrohr (Stina 2323) Art.-Nr. 812300 279,- €
- ▶ Alu bis 600 cm mit 1 Fallrohr (Stina 4333) Art.-Nr. 812330 369,- €

Im Lieferumfang von Stina 4333 enthalten:

- ▶ Doppelschiebetür Glas
- ▶ Sprossen-Glaselement
- ▶ Glaselement
- ▶ Vollholzelement

Saunaöfen und weiteres Zubehör
siehe Seite 151+163



Stina 4333 (2-Raum) ♦



Premium Ofen als Zubehör erhältlich, siehe Seite 151

Simone 4432♦



Inklusive isolierter Zwischendecke im Saunaraum

Edelstahl-Türbeschlag

Tür und Fenster isolierverglast & mit Alu-Wasserschengel

Spiegelverkehrte Montage gegen Aufpreis von 200,- € möglich! Beide Modelle.

Simone 4432 Art.-Nr. 350150 **8.999,00 €**

 440 x 320 cm	 70 mm	 32,6 m ³	 257 / 243 cm	 17,3 m ²	 2°	 Dach 18 mm Fußb. 28 mm
 145 x 199 cm	 69 x 194 cm Saunaglastür Sicherheitsglas	 36 x 162 cm Dreh-Kipp			199,- €	

ZUBEHÖR:

Dacheindeckung:

► 4 Rollen Dichtungsbahnen
Art.-Nr. 902010 à 79,- €

Dachrinne:

► Kunststoff 404Ax, anthrazit
Art.-Nr. 802746 259,- €
► Alu bis 600 cm mit 1 Fallrohr
Art.-Nr. 812330 369,- €

WEITERES ZUBEHÖR auf Seite 151+163



Simone 4432

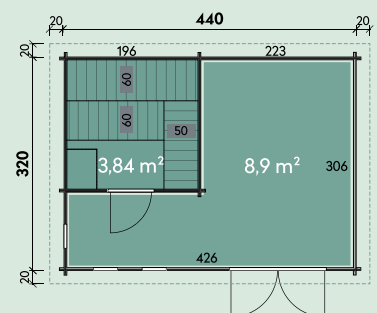

♦Dieses Haus wurde vom Kunden farblich behandelt.

Silla 7232 mit Lounge♦



Inkl. imprägnierter Terrassendielen 28 mm



Innenansicht



Silla mit Lounge 7232 Art.-Nr. 350160 **11.490,00 €**

720 x 320 cm	70 mm	273 cm	53,9 m ³	257 / 243 cm	27,4 m ²	12°	Dach 18 mm Fußb. 28 mm
137 x 196 cm	69 x 194 cm Saunaglastür Sicherheitsglas	36 x 162 cm Dreh-Kipp	76 x 34 cm zum Öffnen			199,- €	

ZUBEHÖR:

Dacheindeckung:

▶ 6 Rollen Dichtungsbahnen
Art.-Nr. 902010 à 79,- €

Dachrinne:

▶ Alu bis 1000 cm mit 1 Fallrohr
Art.-Nr. 812360 629,- €

WEITERES ZUBEHÖR auf Seite 151+163

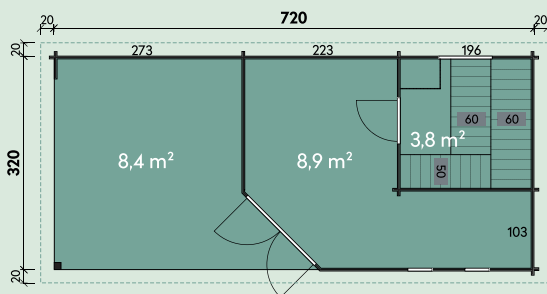

Rückansicht Silla 7232

♦Dieses Haus wurde vom Kunden farblich behandelt.













Sanne 4121 Vollglastür



Tür und Fenster
isolierverglast

Unser Topseller!

Sanne 4121 Vollglastür Art.-Nr. 350310 **6.699,00 €**
Sanne 4121 Halbglastür Art.-Nr. 350305 **6.699,00 €**

 413 x 210 cm	 70 mm	 19,3 m ³	 254 / 240 cm	 14,1 m ²	 3°
 Dach 18 mm Fußb. 28 mm	 75 x 187 cm	 69 x 194 cm Saunaglastür Sicherheitsglas	 76 x 34 cm zum Öffnen		 199,- €

ZUBEHÖR:

- Dacheindeckung:**
 ▶ 4 Rollen Dichtungsbahnen Art.-Nr. 902010 à 79,- €
Dachrinne:
 ▶ Kunststoff 203A braun Art.-Nr. 800330 209,- €
 ▶ Alu bis 600 cm mit 1 Fallrohr Art.-Nr. 812330 369,- €

WEITERES ZUBEHÖR auf Seite 151+163

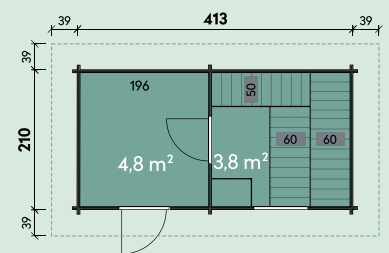

Sanne 4121 Halbglastür

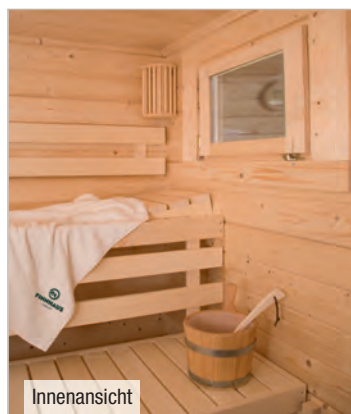

Innenansicht

Sanne 4121 Halbglastür



Inklusive isolierter
Zwischendecke im Saunaraum

Spiegelverkehrte Montage möglich.



Sanne 4121 Vollglastür



Beispiel (Kundenfoto)

◆Dieses Haus wurde vom Kunden farblich behandelt.



Sarah 4037 Halbglastür

Isolierverglasung

Sarah 4037 Vollglastür Art.-Nr. 350195 **8.499,00 €**
Sarah 4037 Halbglastür Art.-Nr. 350190 **8.499,00 €**

395 x 366 cm	70 mm	31,5 m ³	257 / 215 cm	21,3 m ²	2°	Dach 19 mm Fußb. 28 mm
75 x 187 cm	69 x 194 cm Saunatur	81 x 91 cm zum Öffnen	76 x 34 cm zum Öffnen			199,- €

ZUBEHÖR:

Dacheindeckung:

► 5 Rollen Dichtungsbahnen
Art.-Nr. 902010 à 79,- €

Dachrinne:

► Kunststoff 203A braun Art.-Nr. 800330 209,- €
 ► Alu bis 600 cm mit 1 Fallrohr Art.-Nr. 812330 369,- €

WEITERES ZUBEHÖR auf Seite 151+163

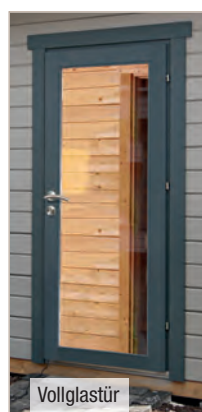

Saunabänke und Rückenlehnen aus astfreiem Espenholz

Vollglastür

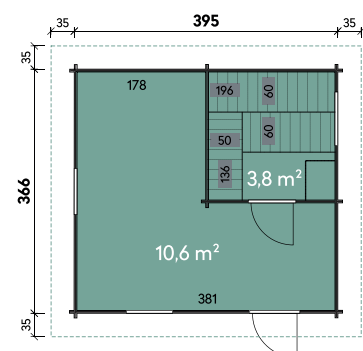

♦Dieses Haus wurde vom Kunden farblich behandelt.



Swana 3921 ♦

Isolierverglasung

Swana 3921 Art.-Nr. 350140 **6.899,00 €**

396 x 210 cm + 80 cm	70 mm	18,7 m ³	221 cm	280 cm	16,0 m ²	17°
Dach 19 mm Fußb. 28 mm	75 x 187 cm	69 x 194 cm Saunaglastür Sicherheitsglas	81 x 91 cm Dreh-Kipp		199,- €	

ZUBEHÖR:

Dacheindeckung:

- ▶ 1 Rolle Dachpappe zu 10 m und 1 Rolle Dachpappe zu 15 m
Art.-Nr. 702080 65,- €
- ▶ 7 VE Dachschildeln
Art.-Nr. siehe S. 132 315,- €

Dachrinne:

- ▶ Kunststoff 322B anthrazit
Art.-Nr. 802326 349,- €
- ▶ Alu bis 400 cm m. 2 Fallrohren
Art.-Nr. 812210 449,- €

WEITERES ZUBEHÖR auf Seite 151+163



Swana 3921

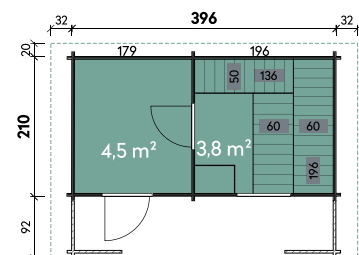

♦Dieses Haus wurde vom Kunden farblich behandelt.



Steffi 3936 Art.-Nr. 350180 **7.999,00 €**

395 x 366 cm	70 mm	32,2 m ³	221 cm	260 cm	22,5 m ²	12°
Dach 19 mm Fußb. 28 mm	75 x 187 cm	69 x 194 cm Saunaglastür Sicherheitsglas	81 x 91 cm Dreh-Kipp	76 x 34 cm Kipp		199,- €

ZUBEHÖR:

Dacheindeckung:

- ▶ 2 Rollen Dachpappe zu 10 m und 1 Rolle Dachpappe zu 15 m
Art.-Nr. 702090 90,- €
- ▶ 9 VE Dachschindeln
Art.-Nr. siehe S. 132 405,- €

Dachrinne:

- ▶ Kunststoff 322B mit KS-Ergänzungsset K4B, anthrazit
Art.-Nr. 804410 459,- €
- ▶ Alu bis 500 cm mit 2 Fallrohren
Art.-Nr. 812220 519,- €

WEITERES ZUBEHÖR auf Seite 151+163

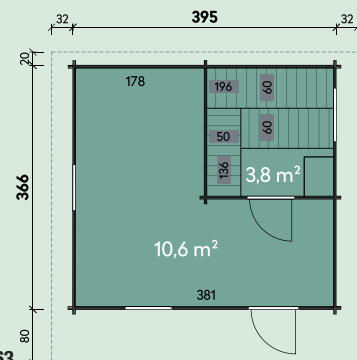

*Dieses Haus wurde vom Kunden farblich behandelt.



Schäferwagen Lasse ♦

Inklusive Schornstein aus Holz!

Inklusive Fußboden, Treppchen

Der Schlafplatz im Sommer für abenteuerlustige Kids!

Lasse 2018 Art.-Nr. 932110 **999,00 €**

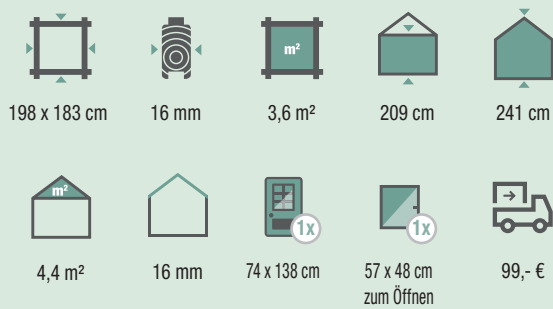

ZUBEHÖR:

Dacheindeckung:

- ▶ 1 Rolle Dachpappe zu 6 m Art.-Nr. 700600 18,- €
- ▶ 2 VE Dachschildeln Art.-Nr. siehe S. 132 90,- €



Snorre 2618 mit zwei Betten

Snorre 2618 Art.-Nr. 410700 **1.999,00 €**

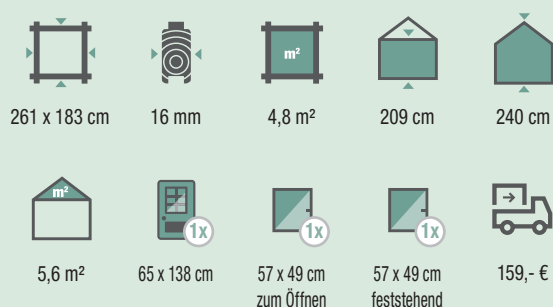

ZUBEHÖR:

Dacheindeckung:

- ▶ 1 Rolle Dachpappe zu 10 m Art.-Nr. 701000 29,- €
- ▶ 3 VE Dachschildeln Art.-Nr. siehe S. 132 135,- €

Inklusive Fußboden, Klappläden, 2 Betten, Lattenroste (ohne Matratzen), 2 offene Aufbewahrungsschränke, Treppchen und Schornstein aus Holz.



Snorre 2618

♦Vom Kunden farblich gestaltet.

MEHR ALS NUR EIN GERÄTESCHRANK!

Mit unseren **Terrassen- und Gartenschränken** sind Ihre Gartengeräte, Sitzauflagen oder Werkzeuge das ganze Jahr über sicher vor Wind und Wetter geschützt. **Maximaler Stauraum auf überschaubarer Fläche.** Das **hochwertige Zylinderschloss** bietet die nötige **Sicherheit**. Die **leichtgängige Schiebetür** macht die Handhabung einfach. Die dreifach eingebrannte UV-beständige Pulverbeschichtung und regelmäßige Tests an den Schränken und Häusern garantieren die gleichbleibend hohe Qualität. Wir geben nicht ohne Grund mit bestem Gewissen **20 Jahre Garantie auf die Metall-Gartenschränke!**

Großer Vorteil der **Metallschränke** und -häuser: nie wieder streichen!

Weitere Metall-Modelle ab Seite 124



Maximaler Stauraum auf kleiner Fläche

BEISPIEL: MONTAGE

 Achten Sie auf einen festen und waagerechten Untergrund



Bodenplatte mittels Stellfüßen in waage bringen.



Anbringen/Verschrauben der rechten Rückwand mit der Verbindungsleiste.



Dachpaneele auflegen und verschrauben.

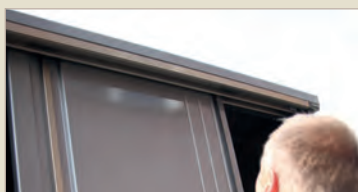

Zum Schluss erfolgt das Einhängen der Türen.

AUFBAUVIDEOS UNTER:
www.finnhaus.de/videos.php

Mattis 1305

749,- €

Größe B x T x H 130 x 53 x 140 cm

Haus und Türfarbe in Rauchgrau

Art.-Nr. 421360 749,- €

2 Regalfächer
Tiefe 40 cm x Breite 129 cm

Art.-Nr. 429940 50,- €

Set Mattis 1305 inkl. Regale

Art.-Nr. 421350 **799,- €**

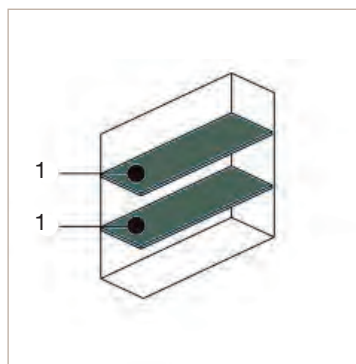
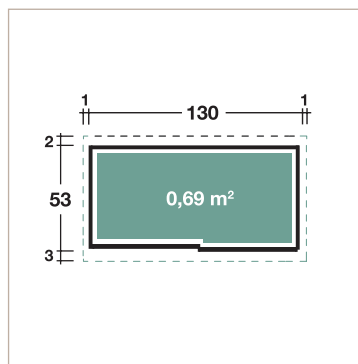

FÜR DIE MODELLE DIESER DOPPELSEITE GILT:



59,- €

Minik 1508



Meino 1708



Hochwertige Qualität und modernes Design

Minik 1508

929,- €

Größe B x T x H 149 x 75 x 160 cm

Haus und Türfarbe in Rauchgrau Art.-Nr. 421585 929,- €

2 Regalfächer Art.-Nr. 429970 70,- €
Tiefe 40 cm x Breite 110 cm,
inkl. Gitterkorb

Set Minik 1508 inkl. Regale Art.-Nr. 421565 999,- €

Meino 1708

1.199,- €

Größe B x T x H 170 x 75 x 190 cm

Haus und Türfarbe Rauchgrau Art.-Nr. 421769 1.199,- €

3 Regalfächer Art.-Nr. 429980 100,- €
Tiefe 40 cm x Breite 130 cm,
inkl. Gitterkorb

Set Meino 1708 inkl. Regale Art.-Nr. 421790 1.299,- €

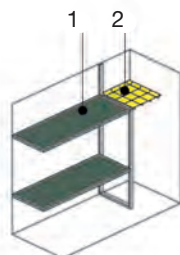
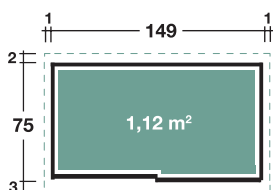

1: Tiefe 40 cm x Breite 110 cm
2: Tiefe 40 cm x Breite 35 cm

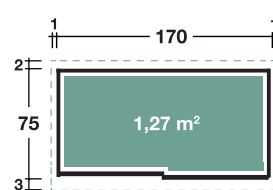

1: Tiefe 40 cm x Breite 130 cm
2: Tiefe 40 cm x Breite 35 cm

Gardis 1608*



Vorgefertigte Wandelemente

Zylinder-Schloss

Schwere Leimholz-Tür

inkl. stabiler Fußbodenelemente und imprägnierten Fundamenthölzern

Top-Qualität: Ideal für Werkstatt, Haus und Garten. Aufgrund der komplett vorgefertigten Elemente, sind die Schränke besonders einfach und schnell zu montieren.

Gardis 0808	Art.-Nr. 714200	479,00 €
Gardis 1608*	Art.-Nr. 714210	849,00 €
Gardis 2408**	Art.-Nr. 714220	1.099,00 €

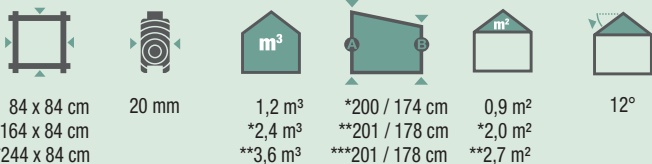

Gardis 0808 Gardis 1608/2408



ZUBEHÖR:

- Dacheindeckung:**
 ▶ 1 Rolle Dichtungsbahn Art.-Nr. 902010 79,- €
- Sonstiges Zubehör:**
 ▶ Einlegeboden Gardis 1608 Art.-Nr. 714310 79,- €
 ▶ Einlegeboden Gardis 2408/2410 Art.-Nr. 714320 109,- €

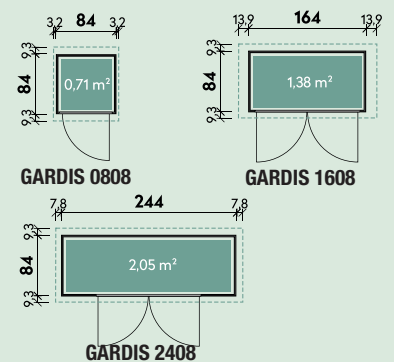

Zubehör: stabiler Einlegeboden, außer Gardis 0808











Gardis 0808

*Lieferung ohne Werkzeuggeste.



Gardis 2410 Art.-Nr. 714230 **1.249,00 €**

 244 x 104 cm	 20 mm	 4,5 m ³	 201 / 178 cm	 3,2 m ²
 11°	 145 x 156 cm		 99,- €	

ZUBEHÖR:

Dacheindeckung:

- ▶ 1 Rolle Dichtungsbahn Art.-Nr. 902010 79,- €

Sonstiges Zubehör:

- ▶ Einlegeboden Gardis 2408/2410 Art.-Nr. 714320 109,- €

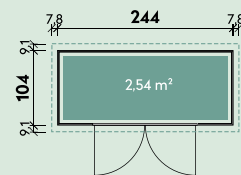

Anbauschuppen 1426 Flachdach



Anbau wahlweise rechts oder links möglich

Leimholztür

Inkl. Fußboden



Anbauschuppen 1530 Satteldach

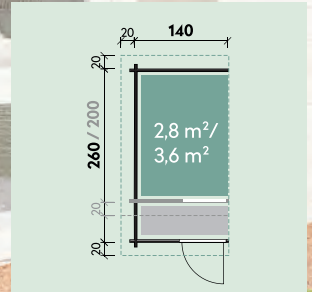

Anbauschuppen 1420/1426

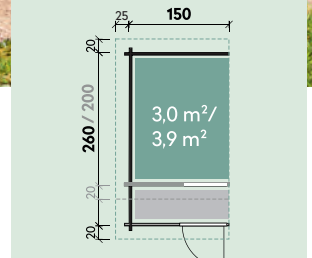

Anbauschuppen 1520/1526

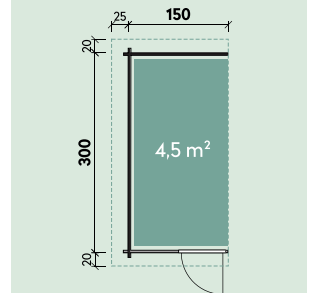

Anbauschuppen 1530

FÜR ALLE MODELLE DIESER SEITE GILT:



FÜR ALLE MODELLE DIESER DOPPELSEITE GILT:



99,- € / *159,- €

PASSENDES ZUBEHÖR ab Seite 182

Modelle:	Artikelnummer	Bohlenstärke	Wandaußenmaß	Wandhöhe vorne / hinten bzw. Firsthöhe	Dachfläche	Dachneigung	UVP
Anbauschuppen 1420 Flachdach	700080	28 mm	140 x 200 cm	194 / 182 cm	3,8² m²	3°	899,00 €
Anbauschuppen 1426 Flachdach*	700090	28 mm	140 x 260 cm	194 / 182 cm	4,8² m²	3°	999,00 €
Anbauschuppen 1520 Satteldach	700065	28 mm	150 x 200 cm	188 cm	4,6 m²	14°	949,00 €
Anbauschuppen 1526 Satteldach*	700075	28 mm	150 x 260 cm	188 cm	5,7 m²	15°	999,00 €
Anbauschuppen 1530 Satteldach*	700310	40 mm	150 x 300 cm	199 cm	6,4 m²	15°	1.199,00 €

Zubehör Anbauschuppen:	Rollen Dachpappe	Artikelnummer	UVP	Rollen Dichtungsbahnen	Artikelnummer	UVP	Dachschindeln	Artikelnummer	UVP	Dachrinne	Artikelnummer	UVP
Flachdach 1420	1 zu 6 m	700600	18,- €	1	902010	à 79,- €	-	-	-	Auf Anfrage, s. S. 180-181	-	-
Flachdach 1426*	1 zu 8 m	700800	24,- €	2	902010	à 79,- €	-	-	-	Auf Anfrage, s. S. 180-181	-	-
Satteldach 1520	1 zu 8 m	700800	24,- €	-	-	-	2 VE	s. S. 182	90,- €	Kunststoff 410B anthrazit Kunststoff 310B anthrazit Alu Zusatzpaket	802426 802306 812400	139,- € 159,- € 279,- €
Satteldach 1526*	1 zu 10 m	701000	29,- €	-	-	-	2 VE	s. S. 182	90,- €			
Satteldach 1530*	1 zu 6 m + 1 zu 8 m	702030	39,- €	-	-	-	3 VE	s. S. 182	135,- €			

Seitendach 1530



TIPP: Die Schleppdächer & Seitendächer lassen sich links o. rechts anbauen sowie individuell kürzen und sind somit für fast alle Gartenhäuser zu verwenden!

Modelle:	Artikelnummer	Wandaußenmaß	Dachfläche	Dachpappe	UVP
Schleppdach 1527	700020	150 x 270 cm	4,5 m ²	inkl.	329,00 €
Schleppdach 1532	700021	150 x 320 cm	5,8 m ²	inkl.	389,00 €
Seitendach 1530	700200	150 x 300 cm	4,5 m ²	-	469,00 €
Seitendach 1536	700210	150 x 360 cm	5,4 m ²	-	519,00 €
Seitendach 3030	700220	300 x 300 cm	9,0 m ²	-	659,00 €
Seitendach 3036	700230	300 x 360 cm	10,8 m ²	-	699,00 €

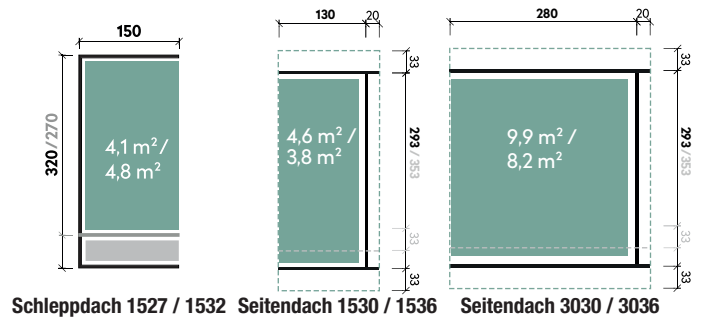

Zubehör:	Rollen Dachpappe	Artikelnummer	UVP	Rollen Dichtungsbahnen	Artikelnummer	UVP	Dachschindeln	Artikelnummer	UVP	Dachrinne	Artikelnummer	UVP
Schleppdach 1527 / 1532	-	-	-	-	-	-	2VE	s. S. 182	90,- €	Kunststoff 410B anthrazit Kunststoff 310B anthrazit Alu Zusatzpaket	802426 802306 812400	139,- € 159,- € 279,- €
Seitendach 1530	2 zu 6 m	700600	à 18,- €	2	902010	à 79,- €	-	-	-	Auf Anfrage, s. S. 180-181	-	-
Seitendach 1536	2 zu 6 m	700600	à 18,- €	2	902010	à 79,- €	-	-	-	Auf Anfrage, s. S. 180-181	-	-
Seitendach 3030	2 zu 6 m	700600	à 18,- €	3	902010	à 79,- €	-	-	-	Auf Anfrage, s. S. 180-181	-	139,- € 159,- € 279,- €
Seitendach 3036	1 zu 15 m	701500	41,- €	3	902010	à 79,- €	-	-	-	Auf Anfrage, s. S. 180-181	-	-

♦Dieses Schleppdach wurde vom Kunden farblich behandelt.



Traufenlänge	Kunststoffdachrinne Typ 200 Braun, 1-seitig mit Fallrohr			Alu-Kastendachrinne mit 1 Fallrohr		Kunststoffdachrinne Typ 250 Anthrazit, 1-seitig mit 1 Fallrohr			Kunststoffdachrinne Typ 250 Anthrazit, 2-seitig mit 2 Fallrohren		
	Bezeichnung	Art.-Nr.	UVP	Art.-Nr.	UVP	Bezeichnung	Art.-Nr.		Bezeichnung	Art.-Nr.	UVP
250				812300	279,- €	401A	802706	169,- €	420B	802416	219,- €
300	201Ax	800320	179,- €						421Bx	802486	259,- €
350				812310	299,- €						
400						402Ax	802719	199,- €	420B + 1 x K1B	804010	329,- €
450	203A	800330	209,- €								
500				812330	369,- €				421Bx + 1 x K1B	804110	359,- €
550						404Ax	802746	259,- €	420B + 2 x K1B	802416 + 2x 802856	429,- €
600	204Ax	800345	239,- €								
650											
700	205A	800350	239,- €	812340	449,- €				421Bx + 2 x K1B	802486 + 2x 802856	469,- €
750											
800									420B + 3 x K1B	804030	539,- €
850				812350	589,- €						
900									421Bx + 3 x K1B	802486 + 3x 802856	574,- €
950											
1000				812360	629,- €				420B + 4 x K1B	802416 + 4x 802856	639,- €
1050											
Ergänzungs-Set: Erweiterungs-Set 2x2 m									K1B	802856	105,- €
Ergänzungs-Set: Anbau/Schleppdach									410B	802426	139,- €

Traufenlänge	Kunststoffdachrinne Typ 300 Anthrazit, 2-seitig mit 2 Fallrohren			Alu-Rundrinne mit 2 FR	
	Bezeichnung	Art.-Nr.	UVP	Art.-Nr.	UVP
250	320B	802296	239,- €		
300				812200	409,- €
350	322B	802326	349,- €		
400				812210	449,- €
450	320B + 1 x K4B	804310	359,- €		
500				812220	519,- €
550	322B + 1 x K4B	804410	459,- €		
600				812230	539,- €
650	320B + 2 x K4B	804320	469,- €		
700					
750	322B + 2 x K4B	804420	579,- €	812240	619,- €
800					
850	320B + 3 x K4B	804330	589,- €		
900					
950	322B + 3 x K4B	804430	689,- €	812250	689,- €
1000					
1050	320B + 4 x K4B	804340	699,- €		
Ergänzungs-Sets für Kunststoffdachrinne Typ 300 Anthrazit:				Ergänzungs-Sets für Alu-Rundrinne:	
Erweiterungs-Set: 2x2 m	K4B	802846	119,- €		
Anbau/Schleppdach	310B	802306	159,- €	812400	279,- €

*Kunststoffdachrinne Typ 200, braun **Mit 1 Fallrohr



5-ECK-GARTENHÄUSER	Kunststoffdachrinne Typ 250 Anthrazit, 4-seitig mit 2 Fallrohren		
Traufenlänge/Name	Bezeichnung	Art.-Nr.	UVP
250	441B	802556	389,- €
300			
350	441B + 1 x K1B	804210	499,- €
400			
450	441B + 2 x K1B	804220	599,- €
Alba			
Annabell 7030 mit Terrasse	345B + K4B	802900	719,- €
Kira 3030 / Klara 3030	441B + 1 x K1B	804210	499,- €
Kira 3036 / Klara 3036	441B + 2 x K1B	804220	599,- €
Kira 4040			

PAVILLONS/KOTA	Kunststoffdachrinne Typ 250 Anthrazit, mit 2 Fallrohren		
Traufenlänge	Bezeichnung	Art.-Nr.	UVP
Ilian 3434 / Ando 3434	492B	802646	529,- €
Kalle, Knud, Gard, Jesse	482K	802606	569,- €
Jonte, Samu	482KA	802666	629,- €
Kjel 3026	281B*	802250	399,- €
Kjel 3333			
Anders 2828			
Morten 3030 Ø 300	492B	802646	529,- €
Mads 3535 Ø 350			
Birger 4040 Ø 400			
Kjel 4141	494B	802676	599,- €

KUNSTSTOFFDACHRINNEN

-A / -Ax	Metallrinnenhalter
-K / -KA	
-B / -Bx	Kunststoffdachrinnenhalter

RINNENHALTER

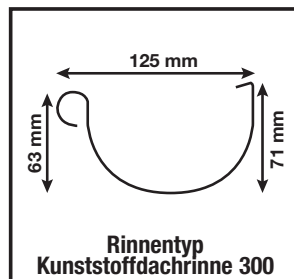
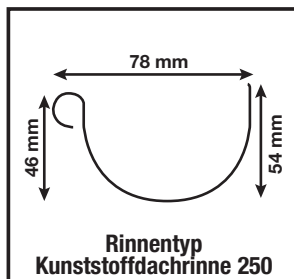
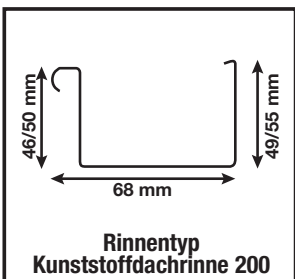

für alle Modelle dieser Seite gilt:
Endkundenanlieferung bei
Einzelversand 39,- €

Wie es geht zeigt das
Montagevideo „Dachrinnen“.

DACHSCHINDELN 1 VE = 3 m² à 45,- € z. B. 3 VE benötigte Dachschindeln = 9 m²: 135,- €



Dachschindeln Rechteck Schwarz
Art.-Nr. 700115

Dachschindeln Rechteck Grün
Art.-Nr. 700110

Dachschindeln Rechteck Rot
Art.-Nr. 700120

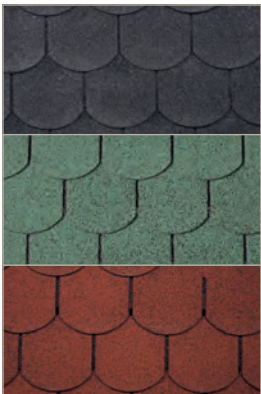

Dachschindeln Biberschwanz Schwarz
Art.-Nr. 700150

Dachschindeln Biberschwanz Grün
Art.-Nr. 700160

Dachschindeln Biberschwanz Rot
Art.-Nr. 700155



Farbabweichungen drucktechnisch bedingt.

BITUMEN-DACHPAPPE besandet

1 m Breite

Dachpapprolle zu 6 m	Stückpreis 18,- € Art.-Nr. 700600
Dachpapprolle zu 8 m	Stückpreis 24,- € Art.-Nr. 700800
Dachpapprolle zu 10 m	Stückpreis 29,- € Art.-Nr. 701000
Dachpapprolle zu 15 m	Stückpreis 41,- € Art.-Nr. 701500



SELBSTKLEBENDE DICHTUNGSBAHN für Pult- und Flachdachhäuser

**selbstklebende
Dichtungsbahn
für Pult- und
Flachdachhäuser**

**Rolle 5 m²
1 m x 5 m
Art.-Nr. 902010
79,- €**

Empfehlung: Dichtungsbahnen direkt auf die Dachbretter oder auf **unbesandete** Dachpappe kleben!

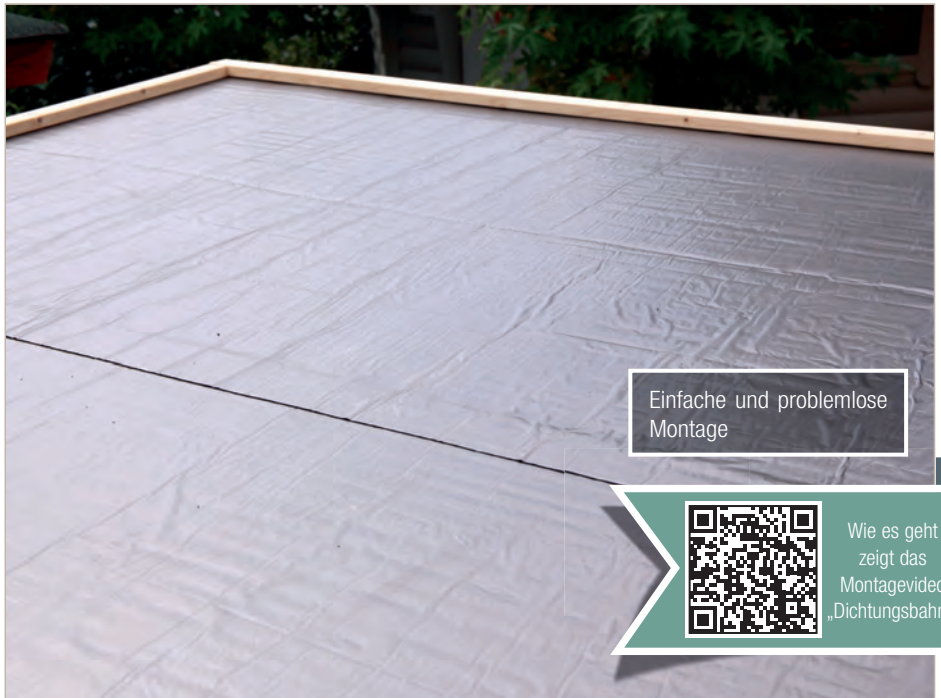

Einfache und problemlose Montage



Wie es geht zeigt das Montagevideo „Dichtungsbahn“.

DACHHAUBEN



Für den optimalen Dachabschluss bei allen Pavillons empfehlen wir unsere Dachhauben

Dachhaube Schwarz mit Messingkugel	Art.-Nr.	UVP
4-eckig	780000	79,- €
6-eckig	780010	79,- €
8-eckig	780020	79,- €



Dachhaube 4-eckig in schwarz mit Messingkugel (8 cm)



Dachhaube 6-eckig in schwarz mit Messingkugel (8 cm)



Dachhaube 8-eckig in schwarz mit Messingkugel (8 cm)

TERRASSEN



Terrasse symmetrisch
(Eingang mittig)



Terrasse asymmetrisch
(Eingang seitlich)

Terrasse 28.2 symm. 429,00 €

Art.-Nr. 290120

Wandaußenmaß B x T

360 x 200 cm

Bohlenstärke

28 mm

Terrasse 44.2 symm. 549,00 €

Art.-Nr. 290040

Wandaußenmaß B x T

360 x 200 cm

Bohlenstärke

44 mm

Terrasse 70.2 asymm. 879,00 €

Art.-Nr. 590020

Wandaußenmaß B x T

390 x 200 cm

Bohlenstärke

70 mm

Terrasse 70.5 asymm. 999,00 €

Art.-Nr. 590050

Wandaußenmaß B x T

500 x 200 cm

Bohlenstärke

70 mm

Terrasse symmetrisch
(Eingang mittig)

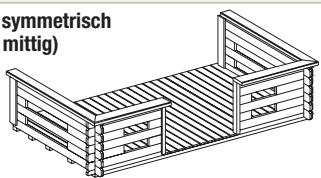

Terrasse asymmetrisch
(Eingang seitlich)

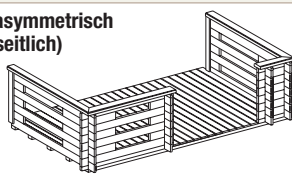

Frachtkosten bei Einzelversand
Terrassen: 199,- €
Blumenkästen 39,- €
Zusatzbohlen: auf Anfrage

- Alle Terrassen zum nachträglichen Anbau!
- Auch für kleinere Gartenhäuser durch bauseitiges Kürzen nutzbar.
- Inklusive kesseldruckimprägnierten Terrassendielen und Fundamenthölzern.

BLUMENKÄSTEN



90 cm

**Blumenkasten
Modell 90**

Art.-Nr. 700031 **69,00 €**

Nutzbare Breite 90 cm

Bohlenstärke 28 mm

**Blumenkasten
Modell 80
Kota**

Art.-Nr. 700033 **109,00 €**

Nutzbare Breite 80 cm

Bohlenstärke 45 mm



80 cm

ZUSATZBOHLEN

Zusatzbohlen	Art.-Nr.	Bohlenstärke	Preis per Meter
Zusatzbohle 28	752820	28 mm	8,90 €
Zusatzbohle 34	753430	34 mm	9,50 €
Zusatzbohle 40	754020	40 mm	11,00 €
Zusatzbohle 44	754420	44 mm	13,00 €
Zusatzbohle 58	755820	58 mm	16,00 €
Zusatzbohle 70	757010	70 mm	19,00 €
Zusatzbohle 92	759220	92 mm	25,00 €



28 mm Bohlenstärke

Zusatzbohlen dienen zur Erhöhung Ihres Gartenhauses. Die maximale Länge der Bohlen beträgt 600 cm. Preise gelten per lfd. Meter.



34 mm Bohlenstärke



40 mm Bohlenstärke



58 und 70 mm Bohlenstärke

Zusätzlich zu den Türen und Fenstern, die sich im Gartenhaus-Bausatz befinden, bieten wir weitere hochwertig gearbeitete Modelle an, die auf den folgenden Seiten abgebildet sind. Die Öffnungsrichtung aller nachfolgenden Türen ist **DIN rechts** ausgelegt.

QUALITÄTSMERKMALE DER NACHFOLGEND ABGEBILDETEN TÜREN:

- Qualitativ hochwertige gearbeitete Leimholz-Türen in 42 mm Blattstärke
- Schwere einstellbare Türbänder
- Edelstahldrückergarnitur mit Zylinderschloss
- Isolierverglasung, außer Thor, Leif und Kimi
- Inkl. Dichtungen
- Glasscheiben mit transparentem Silikon versiegelt
- Sprossen lassen sich abschrauben
- Edelstahl-Türschwelle
- Türen in XL mit besonders hohem Durchgangsmaß (3 statt 2 Türbänder)



Edelstahl-Türbeschlag



Leimholztüren mit Softlinekanten, 42 mm



Abdeckleiste Türfüllung



Nils isolierverglast

28 / 34 / 40 / 44 / 58 / 70

Einzeltür 519,00 €

Art.-Nr. 770041 / 770042 / 770043 / 770044 / 770045 / 770046

Einzeltür XL* 609,00 €

Art.-Nr. 770051 / 770052 / 770053 / 770054 / 770055 / 770056

Rahmenaußenmaß B x H	840 x 1965 mm
Rahmenaußenmaß B x H*	840 x 2080 mm
Durchgangsmaß B x H	695 x 1865 mm
Durchgangsmaß B x H*	695 x 1980 mm



Lars isolierverglast

28 / 34 / 40 / 44 / 58 / 70

Doppeltür 709,00 €

Art.-Nr. 770131 / 770132 / 770133 / 770134 / 770135 / 770136

Doppeltür XL* 839,00 €

Art.-Nr. 770141 / 770142 / 770143 / 770144 / 770145 / 770146

Rahmenaußenmaß B x H	1588 x 1965 mm
Rahmenaußenmaß B x H*	1588 x 2080 mm
Durchgangsmaß B x H	1448 x 1865 mm
Durchgangsmaß B x H*	1448 x 1980 mm



für alle Modelle dieser Seite gilt:
Endkundenanlieferung bei Einzelversand 59,- €



Finn isolierverglast

28 / 34 / 40 / 44 / 58 / 70

Einzeltür 489,00 €

Art.-Nr. 770021 / 770022 / 770023 / 770024 / 770025 / 770026

Einzeltür XL* 569,00 €

Art.-Nr. 770031 / 770032 / 770033 / 770034 / 770035 / 770036

Rahmenaußenmaß B x H	840 x 1965 mm
Rahmenaußenmaß B x H*	840 x 2080 mm
Durchgangsmaß B x H	695 x 1865 mm
Durchgangsmaß B x H*	695 x 1980 mm



Hero isolierverglast

28 / 34 / 40 / 44 / 58 / 70

Doppeltür 649,00 €

Art.-Nr. 770061 / 770062 / 770063 / 770064 / 770065 / 770066

Doppeltür XL* 759,00 €

Art.-Nr. 770071 / 770072 / 770073 / 770074 / 770075 / 770076

Rahmenaußenmaß B x H	1590 x 1965 mm
Rahmenaußenmaß B x H*	1590 x 2080 mm
Durchgangsmaß B x H	1448 x 1865 mm
Durchgangsmaß B x H*	1448 x 1980 mm

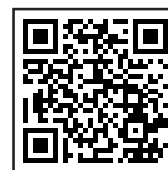

Wie es geht zeigt das Montagevideo „Doppeltür“.

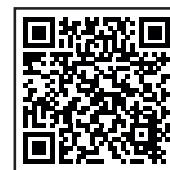

Wie es geht zeigt das Montagevideo „Einzeltür“.

Das Loch- bzw. Einbaumaß für Türen und Fenster ist das Rahmenaußenmaß addiert um 10 mm auf beiden Seiten und 30 mm in der Höhe.

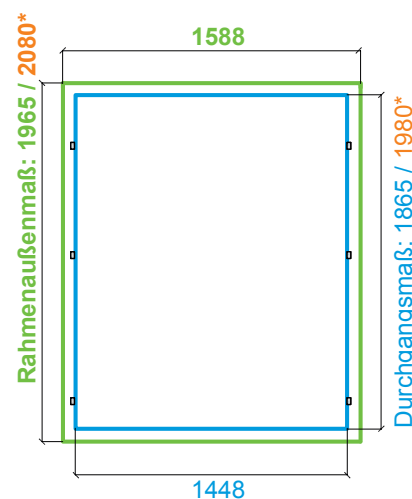
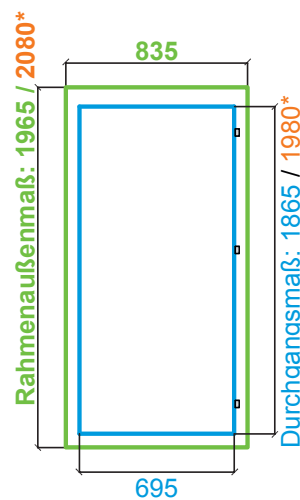

Edelstahl-Türbeschlag

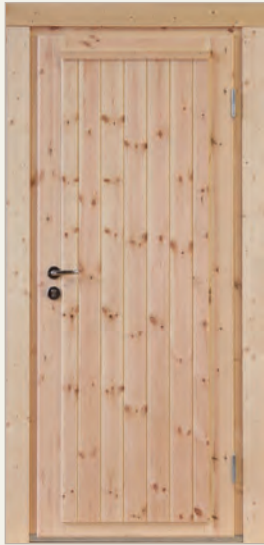

Erik 28 / 34 / 40 / 44 / 58 / 70

Einzeltür 469,00 €

Art.-Nr. 770001 / 770002 / 770003 / 770004 / 770005 / 770006

Einzeltür XL* 569,00 €

Art.-Nr. 770011 / 770012 / 770013 / 770014 / 770015 / 770016

Rahmenaußenmaß B x H 835 x 1965 mm
 Rahmenaußenmaß B x H* 835 x 2080 mm
 Durchgangsmaß B x H 695 x 1865 mm
 Durchgangsmaß B x H* 695 x 1980 mm



Knut 28 / 34 / 40 / 44 / 58 / 70

Doppeltür 649,00 €

Art.-Nr. 770091 / 770092 / 770093 / 770094 / 770095 / 770096

Doppeltür XL* 769,00 €

Art.-Nr. 77101 / 77102 / 77103 / 77104 / 77105 / 77106

Rahmenaußenmaß B x H 1588 x 1965 mm
 Rahmenaußenmaß B x H* 1588 x 2080 mm
 Durchgangsmaß B x H 1448 x 1865 mm
 Durchgangsmaß B x H* 1448 x 1980 mm

für alle Modelle dieser Doppelseite gilt:
 Endkundenanlieferung bei Einzelversand 59,- €



Kimi 28 / 34 / 40

Doppeltür 679,00 €

Art.-Nr. 770111 / 770112 / 770113

Bohlenstärke 28 / 34 / 40 mm
 Rahmenaußenmaß B x H 1588 x 1965 mm
 Durchgangsmaß B x H 1448 x 1865 mm



Thor 28 / 34 / 40 (mit Klarglas)

Doppeltür 699,00 €

Art.-Nr. 770221 / 770222 / 770223

Bohlenstärke 28 / 34 / 40 mm
 Rahmenaußenmaß B x H 1588 x 1965 mm
 Durchgangsmaß B x H 1448 x 1865 mm



Leif 28 / 34 / 40 (mit Milchglas)

Doppeltür 719,00 €

Art.-Nr. 770211 / 770212 / 770213

Bohlenstärke 28 / 34 / 40 mm
 Rahmenaußenmaß B x H 1588 x 1965 mm
 Durchgangsmaß B x H 1448 x 1865 mm

ALLE FENSTER SIND MIT ECHTGLAS AUSGESTATTET UND ZUM NACHTRÄGLICHEN EINBAU GEEIGNET.

- Alle Fenster sind Dreh-/Kippfenster **DIN rechts**, außer Kipp-Fenster und Fenster Seite 84-95!
- Ab 44 mm Wandstärke sind alle Fenster isolierverglast, außer Fenster Tanja!
- Beim Einbau eines Fensters muss seitlich auf das Rahmenaußenmaß 10 mm und nach oben 30 mm addiert werden.
- Alle Fenster naturbelassen, außer „Fenster Weiß“ und WPC.

QUALITÄTSMERKMALE DER FENSTER MARIT UND ALINA:

- Qualitativ hochwertige in Handarbeit gearbeitete Dreh-Kipp Leimholz-Fenster
- Echtglas, mit Isolierverglasung
- In Silikon eingefasste Glasscheiben
- Inkl. Dichtungen
- Aluminium-Wasserschenkel
- 68 mm Rahmenstärke
- Sprossen lassen sich abschrauben



Wie es geht zeigt das Montagevideo „Zusatzfenster“.

Marit isolierverglast 28 / 34 / 40 / 44 / 58 / 70 Einzelfenster

329,00 €

Art.-Nr. 770351 / 770352 / 770353 / 770354 /
770355 / 770356

Bohlenstärke 28 / 34 / 40 / 44 / 58 / 70 mm
Rahmenaußenmaß B x H 765 x 996 mm
Durchgangsmaß B x H 625 x 816 mm



Einzelfenster Marit

Tanja 28 / 34 / 40 / 44

Art.-Nr. 770361 / 770362 / 770363 / 770364

Einzelfenster

209,00 €

Bohlenstärke 28 / 34 / 40 / 44 mm
Rahmenaußenmaß B x H 540 x 540 mm
Durchgangsmaß B x H 440 x 440 mm



Einzelfenster Tanja



Griff zu Fenster Marit
und Tanja

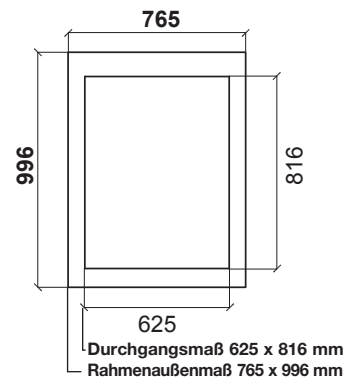

Detail-Zeichnung
Einzelfenster Marit



Alu-Wasserschenkel

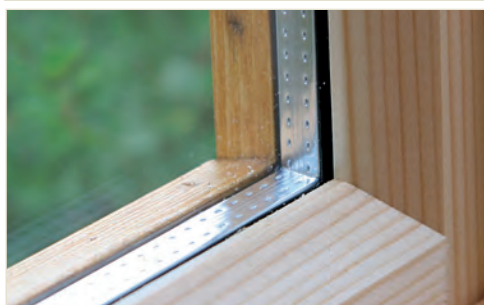

Isolierverglasung zum Schutz vor Kälte ab
44 mm Bohlenstärke



Leimholzfenster,
Glass mit innenliegendem Silikon



Fensterdetail: Kippfunktion

Fenster Weiß

feststehend

159,00 €

Art.-Nr. 772030

Bohlenstärke 28 mm
Rahmenaußenmaß B x H 920 x 300 mm



Fenster Weiß feststehend

Ausstell-Fenster Weiß

zum Öffnen

299,00 €

Art.-Nr. 772020

Bohlenstärke 28 mm
Rahmenaußenmaß B x H 760 x 460 mm
Durchgangsmaß B x H 654 x 354 mm



Ausstell-Fenster Weiß zum Öffnen

Kipp-Fenster 28

Art.-Nr. 730200

Klarglas

179,00 €

Bohlenstärke 28 mm
Rahmenaußenmaß B x H 920 x 420 mm
Durchgangsmaß B x H 801 x 297 mm

Kipp-Fenster 40

Art.-Nr. 730205

Klarglas

219,00 €

Bohlenstärke 40 mm
Rahmenaußenmaß B x H 920 x 420 mm
Durchgangsmaß B x H 801 x 297 mm



Kipp-Fenster 28 / 40
(mit Aluwasserschinkel)

Fenster isolierverglast 44 / 70

Einhand-Dreh/Kipp, bodentief

Art.-Nr. 44 mm: 777260 (DIN rechts) / 777265 (DIN links)
Art.-Nr. 70 mm: 777240 (DIN rechts) / 777245 (DIN links)

Einzelfenster 599,00 €

Bohlenstärke 44 / 70 mm
Rahmenaußenmaß B x H 600 x 1770 mm
Durchgangsmaß B x H 460 x 1590 mm



Bodentiefes Seitenfenster
mit Metall-Fensterbank

Alina isolierverglast

28 / 34 / 40 / 44 / 58 / 70 449,00 €

Doppelfenster

Art.-Nr. 770371 / 770372 / 770373 / 770374 / 770375 / 770376

Bohlenstärke 44 / 58 / 70 mm
Rahmenaußenmaß B x H 1290 x 996 mm
Durchgangsmaß B x H 1150 x 816 mm



Doppelfenster Alina

Kipp-Fenster 28 / 40

zum Öffnen 169,00 €

Art.-Nr. 776890 / 776895

Milchglas

Bohlenstärke 28 mm
Rahmenaußenmaß B x H 930 x 650 mm
Durchgangsmaß B x H 820 x 540 mm



Kipp-Fenster 28 / 40
zum Öffnen

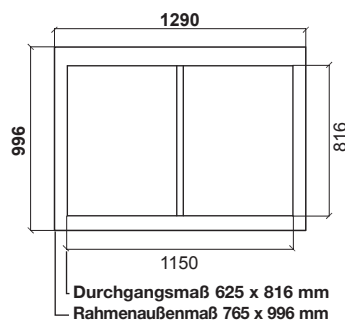

Detail-Zeichnung
Doppelfenster Alina

für alle Modelle dieser Doppelseite gilt:
Endkundenanlieferung bei Einzelversand 59,- €

ZUM INDIVIDUELLEN TRAUMHAUS IN 6 SCHRITTEN

Nicht immer ist das gängige Katalog-Programm passend für jedes Grundstück. In wenigen und einfachen Schritten können Sie mit dem Online Gartenhaus-Konfigurator auf www.finnhaus.de Ihr Gartenhaus ganz individuell nach Maß gestalten. Nach dem letzten Planungsschritt wird Ihnen der Preis für Ihr Traumgartenhaus direkt angezeigt.

Das Gartenhaus wird nach Ihren Vorgaben und Wünschen nach Prüfung der technischen Machbarkeit angefertigt. Die Produktion unserer Gartenhäuser nach Maß erfolgt in Blockbohlenweise.

Bei Fragen zur Konfiguration helfen wir gerne unter: konfigurator@finnhaus.de



Konfigurator mit Speichermöglichkeit

- ✓ Unkomplizierte Handhabung
- ✓ Kombinationsmöglichkeiten
- ✓ Bequem von zu Hause aus
- ✓ Live-Kostenübersicht
- ✓ Bearbeitung beliebig fortsetzen

Jetzt ausprobieren: www.finnhaus.de/konfigurator



Bei Finnhaus Wolff finden Sie Hunderte moderner Gartenhäuser. Große, kleine, lange, breite – alles dabei.

Sie erfüllen sich Ihren Traum lieber individuell? Mit unserem Konfigurator planen Sie Ihr Traumgartenhaus zentimetergenau!

1. Variante und Maße

Wählen Sie die Form Ihres Wunschmodells. Sie haben vier Auswahlmöglichkeiten. Danach bestimmen Sie die Breite und Tiefe. Zentimetergenau!

2. Dach

Suchen Sie die Dachform aus. Vier verschiedene Dachformen stehen zur Wahl. Danach bestimmen Sie die Tragkraft des Daches und entscheiden, ob Ihr zukünftiges Gartenhaus ein Vordach oder ein Schleppdach haben soll.

3. Wandstärke

Soll Ihr Gartenhaus einfach nur das neue Zuhause Ihrer Gartengeräte und -möbel sein? Dann entscheiden Sie sich für eine niedrigere Wandstärke. Anders beim Gartenhaus, das Sie als Wohnraum im Garten nutzen möchten. Da macht eine üppigere Wandstärke Sinn. Damit sorgen Sie für eine gute Grundisolierung - und der nächste Winter kann kommen...

4. Räume

Hier entscheiden Sie über die Anzahl und die Anordnung der Räume. Es stehen vier Varianten zur Verfügung. Sie stellen uns noch eine Skizze zur gewünschten Raumaufteilung bereit? Perfekt.

5. Türen und Fenster

Den Feinschliff machen Sie nun mit der Auswahl von Fenstern und Türen. Erst wenn sie perfekt zum Gartenhaus passen, ist alles gut. Deshalb finden Sie bei uns Türen und Fenster in unterschiedlichen Designs.

6. Ausstattung

Beim Punkt Ausstattung können Sie abschließend wählen, ob bei Ihrem Gartenhaus eine zusätzliche Isolierung des Daches oder der Wände integriert werden soll. Diese Option kann ab einer Wandstärke von 70 mm gewählt werden.

SONDERANFERTIGUNGEN

Wir produzieren für Sie nahezu alles nach Ihren Wünschen und Vorstellungen in den Wandstärken: 28, 40, 44, 58, 70 & 92 mm!





Sonderhaus 70 mm mit Terrasse 200 cm

PROFITIEREN SIE VON UNSERER LANGJÄHRIGEN ERFAHRUNG!

Die Gartenhäuser der Seiten 192-194 sind individuell angefragte Häuser, die nach Kundenwunsch geplant und von uns realisiert wurden.

Nicht immer lässt sich mit dem gängigen Katalog-Programm für jedes Grundstück das passende Gartenhaus finden. Mit unserem Gartenhaus-Konfigurator lassen sich in wenigen Schritten eigene Planungen durchführen.

Wenn besondere Anforderungen an die Bauweise aufgrund eines kleinen Grundstücks oder eines ausgefallenen Standorts gestellt werden, bietet der Gartenhaus-Konfigurator individuelle Lösungen an. Auch Wünsche nach einer bestimmten Optik bei Fenstern und Türen oder einer individuellen Raumaufteilung können mit dem Konfigurator geplant werden. Nach dem letzten Planungsschritt wird der Preis für Ihr ganz individuelles Gartenhaus direkt angezeigt.

Gartenhäuser und Ferienhäuser größer 800 cm fragen Sie bitte direkt bei uns an.

5-Eck-Gartenhäuser können nicht im Konfigurator geplant werden. In einer Flachdach-Variante sind Sonderanfertigungen nach direkter Anfrage und technischer Machbarkeit möglich.

Bei Pavillons sind keine Sonderanfertigungen möglich.

Mit dem **Gartenhaus-Konfigurator** können Sie ab einem Wandmaß von 150 cm Länge schnell und komfortabel eigene Planungen machen. Nach dem letzten Planungsschritt wird Ihnen der Preis für Ihr Traumgartenhaus direkt angezeigt. Siehe auch Hinweis auf Seite 190 oder direkt unter www.finnhaus.de.



Sondersaunahaus 92 mm



Sonderhaus 70 mm

Premium Qualitätsmerkmale

für alle Sonderanfertigungen, egal ob mit dem Konfigurator geplant oder individuell bei uns angefragt:



Sonderhaus 70 mm



Sonderanfertigung 58 mm

- ✓ Leimholztüren, ausschließlich mit Echtglas
- ✓ Schiebetüren möglich, ausschließlich mit Echtglas
- ✓ Leimholzfenster, Dreh-/Kipp- und Ausstellfenster, ausschließlich mit Echtglas
- ✓ Türbänder und Scharniere nachjustierbar
- ✓ Türen mit Edelstahlschwelle
- ✓ Ab 44 mm Blockbohlenstärke: alle Türen und Fenster isolierverglast
- ✓ Ab 44 mm Blockbohlenstärke: Gewindestangen zur Sturmsicherung
- ✓ Sondermaße bei Türen und Fenstern möglich
- ✓ Alle Türen mit Profilzylinderschloss
- ✓ Winddichter Eckversatz
- ✓ Letzte Blockbohlenreihe der Dachneigung angepasst
- ✓ Doppelnut ab 40 mm Blockbohlenstärke
- ✓ Isolierpakete ab 70 mm Wandstärke möglich



Sonderhaus 92 mm

Freizeit- und Ferienhäuser

im Ferienhauskatalog oder unter: www.finnhaus.de



TIROL



TAUNUS

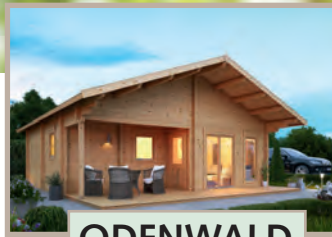

ODENWALD



SPESSART



WESTERWALD

Erleben Sie genussvolle Stunden im Ferienhaus

Sie sind Besitzer eines größeren Grundstückes? Sie möchten Ihre Freizeit an einem gemütlichen Rückzugsort verbringen, den Sie nicht nur an schönen Sommertagen zum Übernachten nutzen können? Lassen Sie sich beeindruckt von der Vielfalt und der Qualität unserer Ferienhäuser!

Verwendung:

Das Wort Ferienhaus sagt ja schon alles. Hier möchte man entspannen, dem Alltag entfliehen und schöne Stunden verbringen. Damit die Voraussetzungen dafür stimmen, bieten wir Ferienhäuser in unterschiedlichen Größen, mit mehreren Räumen und bei einigen Modellen auch mit zusätzlichem Schlafboden an.

Die Raumaufteilung kann entsprechend Ihrer Wünsche und nach technischer Machbarkeit angepasst werden.

Selbst wenn Ihre Wünsche völlig vom Standard-Katalogprogramm abweichen, planen wir gern mit Ihnen Ihr ganz individuelles Freizeithaus.

Bauart:

Qualität beginnt bei der Wandstärke! Ferienhäuser produzieren wir in den Wandstärken 70 mm und 92 mm. Alle Ferienhäuser werden in der klassischen Blockbohlenbauweise erstellt, was den Aufbau erleichtert, für einen sicheren Stand sorgt, und eine lange Lebensdauer sicherstellt. Durch zusätzliche Isolierungsmaßnahmen steht einem Aufenthalt im Winter nichts mehr im Wege.



FINNHAUS

WOLFF

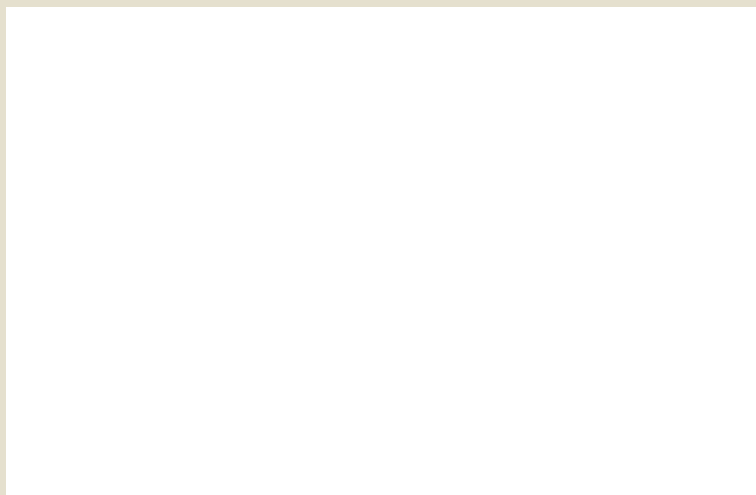

02.2021 / FHMW / Deutschland

Technische Änderungen, Druckfehler, Preisänderungen und Irrtümer vorbehalten. Alle Preise sind empfohlene Verkaufspreise inklusive der gesetzlichen Mehrwertsteuer. Preise gültig bis 30.06.2021.