



**FINNHAUS**  
WOLFF

[www.finnhaus.de](http://www.finnhaus.de)



**2021**

# Wir bringen Urlaub in den Garten

Außergewöhnliche Gartenhäuser aus Holz, Metall und WPC

# Behalten Sie den Überblick!



**Wandaußenmaß**  
Wall outer dimension



**Durchmesser**  
Diameter



**Bohlenstärke**  
Planking thickness



**Seitendach**  
Side roof



**Rauminhalt**  
Volume



**Seitenwandhöhe**  
Side wall height



**Wandhöhe vorne (A) / hinten (B)**  
Wall height front (A) / rear (B)



**Firsthöhe**  
Ridge height



**Dachfläche**  
Roof area



**Dachneigung**  
Roof pitch



**Dach- / Fußbodenbretter**  
Roof- / floor boards



**Tür mit Glas**  
Door with glass



**Tür Vollholz**  
Wooden door



**Saunatür: Glastür**  
Sauna door: glass door



**Fenster**  
Window



**Besandete Dachpappe inklusive**  
Including sanded roofing felt



**Farbbehandelte Häuser / Holzanstriche**  
color-treated sheds / wood paints



**Spiegelverkehrte Montage nicht möglich**  
Mirror-inverted assembly not possible



**Endkundenanlieferung** Preis gilt nur für  
Deutschland / Festland und Luxemburg.

**Österreich:** Bei Lieferung nach AT gilt der  
doppelte Frachtpreis.

End customer delivery price applies only to  
Germany / mainland and Luxembourg.

Austria: For delivery to AT the double freight  
price applies.

# Inhaltsverzeichnis

## HOLZ-GARTENHÄUSER

Qualitätsmerkmale 28/40 mm	8
Paula/Pina	9
Leoni	10-11
Molin	12
Vivien	13
Janne	14-15
Henna/Helena	16-17
Inga/Runa	18-19
Starla	20
Starletta	21
Isa/Ivalo/Isabell/ Ingebrit	22
Mala/Maleen	23
Cara/Canissa	24-25
Viola	27
Violetta/Valentina	28-29
Nadja	30
Mali/Melinda	31
Mikki/ Melinda	32
Menja/Melinda	33
Caja	36
Luca	37
Geesa/Gilla	38
Maite	39
Levke	40
Nelly/Tessa	41
Pia	42-43
Emelie	44-45
Birte	46-47
Lina/Linda	48-49
Maila	50
Carola	51
Holly	52
Morla	53
Kira/Klara	54-55
Alea/Annabell	56-57

Leila	59-60
Jonna	61
Peggy	62
Qualitätsmerkmale 28/40 mm	63
Mara	64
Ellen	65
Berit	66
Belina/Rika	67
Qualitätsmerkmale 34/44 mm	68
Birka	69
Maren	70-71
Marina	72
Orla	73
Carmen	74
Corin	75
Neele	76-77
Simona	78
Betty	79
Lotta	80-81
Qualitätsmerkmale Seite 84-106	83
Belinda/Lisi/Melody	84-87
Zubehör Seite 84-87	88-89
Mira	90-91
Maira	92-93
Alva/Ariana	94
Ariana	95
Nina/Nova	97-99
Hanna	100-102
Leona	103-104
Kara	105
Melody/2-Raum/XL / Lisi 2-Raum XL	106
<b>WPC-GARTENHÄUSER</b>	
Qualitätsmerkmale & Zubehör Seite 109-113	108
Bella/Belana	109-113

## METALL-GARTENHÄUSER

Qualitätsmerkmale & Zubehör Seite 116-123	114-115
Eska/Eva	116
Elin/Elisa	117
Emilia/Elena	118
Esther/Emmi	119
Lounge/Seitendach	120-123
Qualitätsmerkmale & Zubehör Seite 125-127	124
Yuna	125
Skrolan/Sunna	126
Narja/Odina	127
<b>PAVILLONS</b>	
Anstrich	128
Qualitätsmerkmale & Zubehör Seite 130-135	129
Anders	130
Ilian	131
Ando	132
Even	133
Kjel	134-135
Qualitätsmerkmale & Zubehör Seite 138-140	136-137
Morten	138
Mads	139
Birger	140
<b>GRILLKOTAS</b>	
Wanja	141
QM's/Anstrich/ Zubehör Seite 144-147	142-143
Knud	144
Kalle	145
Jesse/Gard/Kauri	146
Jonte/Samu	147
<b>CAMPINGFÄSSER</b>	
Carlson	148
Casper	149
<b>GARTENSAUNA // SAUNAFÄSSER</b>	
Qualitätsmerkmale & Zubehör Saunafässer	151

Ofenübersicht	152
Sally/Sofie	153
Sila/Sora	154
Svea/Sida	155
Susann/Talke	156
Saskia/Sunny/Tinta/Tove	157
Freija/Fiete	158
Fanni/Finola	159

## BADEBOTTICH

Bibi	160
------	-----

## GARTENSAUNA // SAUNAHÄUSER

Qualitätsmerkmale & Zubehör Saunahäuser	162-163
Stina	164-165
Simone	166
Stilla	167
Sanne	168-169
Sarah	170
Swana	171
Steffi	172

## KINDERSPIELHÄUSER

Lasse/Snorre	173
--------------	-----

## AUFBEWAHRUNG // GARTENSCHRÄNKE

Montage	174
Mattis/Minik/Meino	174-175
Gardis	176-177

## ZUBEHÖR

Anbauschuppen, Schleppdächer, Seitendächer, Dach- rinnen, Dachschindeln, Dachpappe, Dichtungs- bahnen, Dachhauben, Terrassen, Türen, Fenster	178-189
--	---------

## KONFIGURATOR

Online-Planung eines Sondermodells	190-191
---------------------------------------	---------

## SONDERANFERTIGUNGEN

Sonderanfertigungen	192-194
---------------------	---------

## FERIENHÄUSER

Übersicht Ferienhäuser	195
------------------------	-----



# Unser Service für Sie!



## **Anlieferung**

Erfolgt zu Ihnen nach Hause bis Bordsteinkante mit einem 40-Tonner-Sattelzug gegen Mehrpreis innerhalb Deutschland/Festland und Luxemburg. Bei Lieferung nach Österreich gilt der doppelte Frachtpreis.



## **Aufbauservice**

Unsere Montageteams sorgen gerne für einen fach- und termingerechten Aufbau.



## **Farbbehandlung**

Eine Auswahl Gartenhäuser kann bereits werkseitig farblich behandelt geliefert werden.

Auch Grillkotas, Saunafässer und Pavillons (außer Kjel und Even) sind mit Farbanstrich lieferbar.

Informationen/Artikel auf Seite 6-25, 40-45, 70-71, 76-91, 128-147, 150-159



## **Konfigurator**

Konfigurieren Sie ganz einfach online Ihr Traumhaus nach Maß.

Informationen/Sondermodelle auf Seite 192.

**Viele Produkt- und Montagevideos finden Sie auf unserer Homepage:  
[www.finnhaus.de](http://www.finnhaus.de)**

# Metal-Gartenhäuser der Extraklasse

## Modernes trifft auf Funktionalität

Die Gartengeräte sind verstaut. Sie sitzen draußen und genießen die Natur. Klingt gut? Dann ist ein Metallgartenhaus von Finnhaus Wolf wie für Sie gemacht: Denn Sie bekommen nicht nur Stauraum für mehr Gartenordnung!

Sie können bei vielen Modellen eine Lounge oder ein Seitendach mitbestellen und so echte Wohlfühlzonen schaffen.

Unsere Gartenhäuser aus Metall werden aus Qualitätsstahl gefertigt und machen jedes Wetter mit. Ohne Streichen, Ausbleichen und absolut stabil. Viele Jahre lang.

Alle Infos &  
Modelle ab Seite 114



### FARBEN

Granitgrau (G) (RAL 7043)

Lichtgrau (L) (RAL 7001)

Weiß (W) (RAL 9003)



## MATERIAL

### Holz

Qualitativ hochwertige und auf hohem technischen Niveau gefertigte Holzgardenhäuser, Ferienhäuser (alle Ferienhäuser auf [www.finnhaus.de](http://www.finnhaus.de)), Pavillons, Grillkotas, Saunafässer, u.v.m. produziert im hohen Norden Europas.

Unsere Gardenhäuser werden aus massivem nordischen Fichtenholz gefertigt. Bedingt durch lange kalte Winter und kurze Sommer wächst die nordische Fichte sehr langsam, so dass sich sehr enge Jahresringe bilden, die das Holz besonders hart werden lassen und es sehr widerstandsfähig machen. **Pavillons und Grillkotas** werden aus hochwertiger Lappland-Kiefer hergestellt.

### WPC

Hergestellt aus strapazierfähigem Holz-Kunststoff-Verbundmaterial bietet es eine langjährige Nutzung. Die neue Generation WPC-Gardenhäuser bietet durch Verwendung coextrudierter WPC-Bohlen viele Vorteile. Nachstreichen ist nicht erforderlich. Auch gegen Schmutz und Feuchtigkeit ist WPC unempfindlicher. Das Material arbeitet weniger und es ist weniger anfällig für Farbänderungen durch Witterungseinflüsse. Die Oberfläche läßt sich leicht reinigen.

### Metall

Unsere Gardenhäuser und Terrassenschränke aus Metall bestehen aus Qualitätsstahl. Ihre Bauteile sind pulverbeschichtet und machen jedes Wetter mit. Ohne Streichen, Ausbleichen und absolut stabil. Ein pflegeleichtes Produkt mit hoher Funktionalität.

## SERVICE

### Lieferservice

In Absprache mit Ihnen und unserem Vertriebspartner liefern wir Ihre Ware gegen Mehrpreis zu Ihnen nach Hause direkt bis zur Bordsteinkante, innerhalb Deutschland (Festland) Luxemburg und Österreich. Voraussetzung ist, dass Ihre Straße für einen 40-t-LKW befahrbar und mindestens 6 m breit ist, damit mittels Stapler entladen werden kann.

### Aufbauservice

Sie wünschen den Aufbau durch kompetente Monteure? Wir vermitteln gern Kontaktdaten zum Montageteam, das für Ihre Region zuständig ist und die Montage zum Festpreis ausführt.

### Garantie

Garantiebedingungen sind auf unserer Website einsehbar: [www.finnhaus.de/garantie.php](http://www.finnhaus.de/garantie.php)

### Werkseitig farbbehandelte Modelle

Eine große Auswahl Gardenhäuser, alle Grillkotas, Pavillons (außer Kjel und Even) und Saunafässer sind bereits werkseitig farbbehandelt lieferbar. Weitere Informationen auf Seite 6-7.

### Naturbelassene Modelle

Naturgemäß nimmt Fichtenholz nur wenig Feuchtigkeit auf und ist daher sehr gut für den Außenbereich geeignet. Das Holz muss jedoch, um es dauerhaft vor der Witterung zu schützen, mit einem Holzschutz versehen werden. Erkundigen Sie sich nach geeigneten Lasuren und Farben bei Ihrem Farbenfachberater. In unserem Katalog sind viele werkseitig naturbelassene Modelle abgebildet, die vom Kunden farblich behandelt und von uns für den Katalog fotografiert wurden. Hinweise zur Farbwahl sind auf der jeweiligen Seite unten angegeben.

### Im Lieferumfang des Gardenhaus-Bausatzes enthalten

- Teileliste/Technische Daten/Aufbauanleitung
- Dachpappe zur Ersteindeckung bei Flachdachhäusern. Ausnahme: WPC-Gardenhäuser, einige Gut & Günstig-Modelle
- Imprägnierte Lagerhölzer (Ausnahme WPC)
- Befestigungsmaterial

## PFLEGEHINWEISE – HOLZ

- Holzflächen sind Wartungsflächen und müssen regelmäßig kontrolliert werden, um Schäden des Holzbauteils oder des Anstrichs zu vermeiden. Wir empfehlen daher, beschichtete Holzbauteile einer regelmäßigen qualifizierten Beurteilung zu unterziehen und auftretende Mängel an dem Bauteil bzw. an dem Anstrich sofort fachgerecht zu beseitigen. Auch bereits farblich behandelte Flächen sollten regelmäßig mit einem Folgeanstrich/Pflegeanstrich oder Renovierungsanstrich versehen werden.
- Fenster und Türen müssen **beidseitig** mit einem Farbanstrich behandelt werden.
- Holz ist ein Naturprodukt und hat die Eigenschaft, Feuchtigkeit zu speichern.
- In Trockenperioden empfehlen wir, Gewindestangen und Sturmleisten zu prüfen. Gewindestangen ggf. kürzen, Sturmleisten ggf. lockern.



Melody 4536 XL Gletschergrau (Wolff-Naturöl)

## ALLGEMEINE PRODUKTINFORMATION HOLZ

- Wandstärken unseres Sortiments: 16, 20, 28, 34, 40, 42, 44, 58, 70 und 92 mm
- Winddichter Eckversatz bei Blockbohlenhäusern ab 28 mm
- Ausschließlich Verwendung von Echtglas bei Türen/ Fenstern der Modelle ab 28 mm Wandstärke
- Isolierverglaste Türen und Fenster ab 44 mm Bohlenstärke
- Sicherheitsglas bei vielen Modellen. Dieses ist bei den Modellen gekennzeichnet
- Formstabilität der Türen: bei Modellen mit Leimholztür
- Dachbelastbarkeit: min. 75 kg/m<sup>2</sup>; bei Häusern ab 58 mm Bohlenstärke min. 125 kg/m<sup>2</sup>. Eine Erhöhung der Dachbelastbarkeit kann ab einer Bohlenstärke von 44 mm auf Anfrage und bei technischer Machbarkeit realisiert werden
- Rauminhaltsberechnung ohne Berücksichtigung des Vordachs
- Für viele Garten-/Freizeithäuser über 30 m<sup>3</sup> liegen Statiken vor, die Sie auf Anfrage erhalten
- Sämtliche Modelle werden ohne Dekoration und – solange nicht anders angegeben – naturbelassen und ohne Dacheindeckung geliefert
- Abgebildete Modelle sind teils mit Zubehör ausgestattet, das nicht zum Standard-Lieferumfang gehört
- Alle Pultdach- und Flachdachmodelle in diesem Katalog werden inkl. Dachpappe zur Ersteindeckung geliefert. Ausnahme: WPC-Gartenhäuser, alle Gut & Günstig-Modelle, außer Maite 4030
- Wir empfehlen als witterungsbeständige Dacheindeckung bei Satteldachhäusern die Verwendung von Dachschildeln oder Dichtungsbahnen (selbstklebend) bei Pult- und Flachdachhäusern
- Besandete Dachpappe kann einzeln oder als Voreindeckung für Schindeln eingesetzt werden, jedoch nicht für Dichtungsbahnen
- Technische Änderungen, Irrtümer und Verbesserungen sowie Maß- und Farbabweichungen behalten wir uns vor. Alle Maße sind ca. Maße
- Alle Preise sind empfohlene Verkaufspreise inklusive der gesetzlichen Mehrwertsteuer
- Bei spiegelverkehrter Montage eines Gartenhauses bleibt bei Türen und Fenstern die DIN-Richtung der Öffnung unverändert
- Für den dauerhaften Erhalt aller Häuser ist ein fest gegründetes in Waage liegendes Fundament unerlässlich (z. B. Beton, Pflaster, Gehwegplatten)



Blockbohlenstärke 28 mm



Blockbohlenstärke  
34/40/44 mm



Blockbohlenstärke  
58/70 mm



Steck-Schraub-Variante  
28 oder 40 mm Bohle



Kota/Pavillon-  
Eckverbindung 45 mm

# 6 | FINNHAUS-FARBSYSTEME

## Wolff-Naturöl

(Seite 9-13, 20-25, 40-45, 70-71 und 76-91)

Genießen Sie den Aufenthalt in Ihrem Gartenhaus bereits direkt nach dem Aufbau! Mit der Wahl eines dieser bereits farblich behandelten Gartenhäuser sparen Sie Zeit und Geld für den ersten Farbanstrich.

Unsere Holzbehandlung bietet optimalen Schutz vor Witterungseinflüssen und UV-Strahlung. Die Wandbohlen sind bereits 4-seitig (innen und außen) in einer der Farben der Farbskala dieser Seite behandelt. Auch die Dachpfetten werden im gewählten **Wandfarbton** behandelt. Türen und Fenster sind im Farbton **Nebelweiß** beidseitig beschichtet, die Dachbretter werden immer 4-seitig farbbehandelt.

Der Farbton **Fichte** zeichnet sich durch seine transparenten Pigmente aus, die das Holz nahezu farblos schützen und den Originalfarbton des Holzes intensivieren. Bei einer Oberflächenbehandlung mit Naturöl in **Felsgrau** oder **Gletschergrau** erhält das Gartenhaus eine dunklere oder hellere Grautönung, die ideal zum aktuellen Architekturstil passt. Der Farbton **Bernstein** verleiht dem nordischen Holz eine honigfarbene Färbung, die Natürlichkeit und Wärme ausstrahlt.



4-seitig behandelt



Paula 3024 Gletschergrau



### Auf einen Blick

- 4-seitig industriell farbig behandelte Wandbohlen
- Vier Farben zur Auswahl
- Türen/Fenster beidseitig im Farbton Nebelweiß
- Dachpfetten 4-seitig in Wandfarbe
- Dachbretter 4-seitig Wolff-Nebelweiß behandelt
- Blenden 4-seitig Wolff-Nebelweiß beschichtet, außer S. 20-25
- Ersatzfarbe für kleinere Ausbesserungen im Lieferumfang
- Pflegeset für Folgeanstrich im Preis inbegriffen: Farbe/Pinsel

Fichte

Gletschergrau

Bernstein

Felsgrau



Melody 4536 XL Felsgrau (Wolff-Naturöl)



## Materialkunde

„Wolff-Naturöl“ ist ein lufttrocknendes Öl mit sehr hoher Eindringfähigkeit. UV-Schutz-Pigmente werden aufgrund ihrer minimalen Teilchengröße zusammen mit feinsten Wachspartikeln in das Holz transportiert. Die mit Öl und Wachs gefüllte Holzstruktur vermindert die Aufnahmefähigkeit des Holzes für Feuchtigkeit. Rissbildung und Verziehen des Holzes wird darüber hinaus durch eine regulierte Feuchtigkeitsabgabe minimiert. Zusätzlich werden die mit „Wolff-Naturöl“ geschützten Wände hydrophobiert, wodurch ein guter Schutz gegen Regen und vor Verschmutzung entsteht.

- Naturgeölt
- farbstabil, lichtecht
- offenporig, kein Abblättern
- Feuchtigkeitsregulierend
- Wasser- und Schmutzabweisend
- Lösemittelfrei
- matte, natürliche Oberfläche bietet herausragende Optik



### Farbig behandelte Gartenhäuser

**Henna, Helena, Janne, Inga und Runa** (Seite 14-19)

Unsere farbig behandelten Gartenhäuser sind in verschiedenen Anstrichen (Dickschichtlasur) erhältlich. Die Außenwände werden zweifach mit witterungsbeständigen Farben in den Tönen Hellgrau, Anthrazit oder Schwedenrot (modellabhängig) behandelt. Bei diesen bereits werkseitig farblich behandelten Häusern sind der Innenraum und die Dachüberstände naturbelassen. Türen und Fenster werden werkseitig bei diesen Modellen zum Schutz vor Witterungseinflüssen beidseitig **weiß (RAL 9016)** lasiert.

Die wasserverdünnbare Wetterschutzfarbe auf Grundlage einer hochwertigen Acrylatdispersion schützt vor Bläue, Schimmelbefall und Witterungseinflüssen. Empfohlene Pflegeintervalle: spätestens alle fünf Jahre. Aufgrund der natürlichen Holzbeschaffenheit sind leichte Farbunterschiede möglich.



Naturbelassen

Anthrazit (RAL 7016)

Hellgrau (RAL 7040)

Schwedenrot (RAL 3011)

nur Modell Janne



Janne 2424 Anthrazit



Janne 2424 Schwedenrot

### Transparente Holzanstriche bei Pavillons, Grillkotas und Saunafässern

(Seite 130-147, 151-159)

Wir fertigen unsere Pavillons aus hochwertiger Lapplandkiefer. Der höhere Harzgehalt dieser Holzart führt unter anderem zu einer längeren Haltbarkeit des Holzes. Ein Farbanstrich mit einer deckenden Lasur wird hierfür nicht empfohlen, da ein Durchschlagen von Ästen und Harzen sich nicht verhindern lässt (Fleckenbildung). Daher sind die verwendeten Farben für den Außenanstrich transparent und betonen die Holzstruktur. Ein Anstrich beinhaltet auch eine 1-fach farblose Innengrundierung.

Auch Grillkotas und die montierten Saunafässer können auf Wunsch bereits ab Werk mit einer transparenten offenporigen Lasur geliefert werden. Grillkotas und Saunafässer sind ohne Innenanstrich.

Betongrau

Anthrazitgrau

Graphitgrau

Eiche rustikal

Weiß transparent

Kiefer



Kauri 3833 Weiß transparent und Graphitgrau

Auf Wunsch 3-facher werkseitiger Anstrich

# Holz-Gartenhäuser



## Hochwertige Holz-Gartenhäuser von Finnhaus Wolff

Sie fügen sich harmonisch in Ihren Garten ein. Denn sie passen einfach perfekt dazu: Bäume, Blumen, Rasen, Vogelgezwitscher und mittendrin diese Häuser. Da beginnt das Wohlfühlen schon beim ersten Anblick.

Ob farbbehandelt oder in natura: Das nordische Fichtenholz unserer Gartenhäuser ist besonders langlebig. Denn wegen langer Winter und kurzer Sommer wächst es nur langsam. So entstehen enge Jahresringe und schönes widerstandsfähiges Holz. Wovon Sie letztlich zu Hause im Garten profitieren! Denn die massiven Holz-Gartenhäuser von Finnhaus Wolff halten ausgesprochen lange.

## QUALITÄTSMERKMALE & PRODUKTVORTEILE

Moderne Ecken im Steck-Schraub-System



Milchglas



Kippfenster Milchglas



Terrassenfußboden



Hochwertige Türschwelle



Farbbehandlung

	Fichte
	Bernstein
	Gletschergrau
	Felsgrau

Informationen zur Farbbehandlung auf Seite 6.

Paula 3024 Gletschergrau



**Paula 3024** Art.-Nr. 228310  
**mit Farbbehandlung** Art.-Nr. 83029X

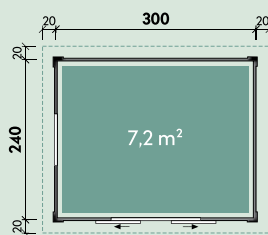
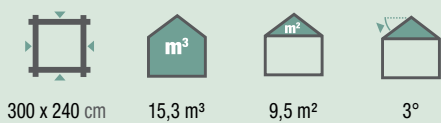

**FÜR ALLE MODELLE AUF DIESER SEITE GILT:**

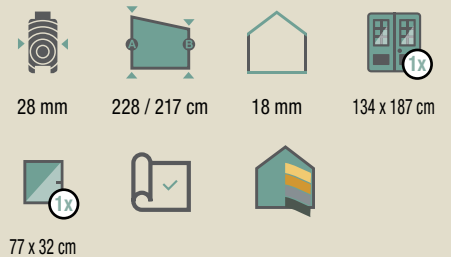

**Pina 3030** Art.-Nr. 228330  
**mit Farbbehandlung** Art.-Nr. 83030X

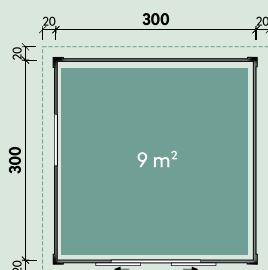
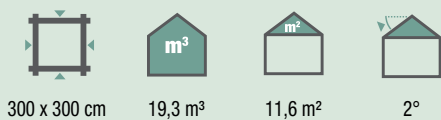

**ZUBEHÖR:**

**Dacheindeckung:**

- ▶ 3 Rollen Dichtungsbahnen Art.-Nr. 902010

**Dachrinne:**

- ▶ Kunststoff 201Ax braun Art.-Nr. 800320
- ▶ Alu bis 400 cm mit 1 Fallrohr Art.-Nr. 812310

**FARBBEHANDLUNG**

	<b>Fichte</b> Art.-Nr. 830XX1		<b>Gletschergrau</b> Art.-Nr. 830XX3
	<b>Bernstein</b> Art.-Nr. 830XX2		<b>Felsgrau</b> Art.-Nr. 830XX4

**NEU**  
IM SORTIMENT



Anbau Seitendach rechts oder links möglich.

**Leoni 4324** Art.-Nr. 228410  
**mit Farbbehandlung** Art.-Nr. 83027X

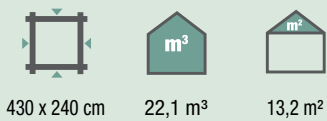

**ZUBEHÖR:**

**Dacheindeckung:**

- ▶ 4 Rollen Dichtungsbahnen Art.-Nr. 902010

**Dachrinne:**

- ▶ Kunststoff 404Ax anthrazit Art.-Nr. 802746
- ▶ Alu bis 600 cm mit 1 Fallrohr Art.-Nr. 812330

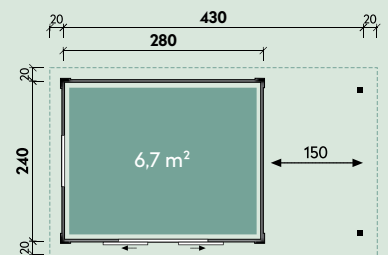

**FÜR ALLE MODELLE AUF DIESER DOPPELSEITE GILT:**

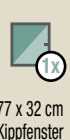

FARBBEHANDLUNG			
	<b>Fichte</b> Art.-Nr. 8302X1		<b>Gletschergrau</b> Art.-Nr. 8302X3
	<b>Bernstein</b> Art.-Nr. 8302X2		<b>Felsgrau</b> Art.-Nr. 8302X4

Leoni 5824

**NEU**  
IM SORTIMENT



Anbau Seitendach rechts oder links möglich.

**Leoni 5824**

Art.-Nr. 228420

mit Farbbehandlung

Art.-Nr. 83028X



580 x 240 cm



22,9 m<sup>3</sup>



17,4 m<sup>2</sup>

**Dacheindeckung:**

- ▶ 4 Rollen Dichtungsbahnen  
Art.-Nr. 902010

**Dachrinne:**

- ▶ Kunststoff 404Ax anthrazit  
Art.-Nr. 802746
- ▶ Alu bis 800 cm mit 1 Fallrohr  
Art.-Nr. 812340

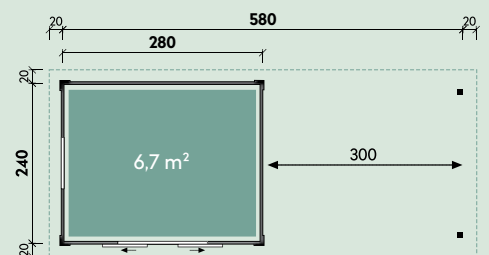

Leoni 5824 Gletschergrau



Inkl. Kipfenster

Molin 3024♦



**Molin 3024** Art.-Nr. 228220

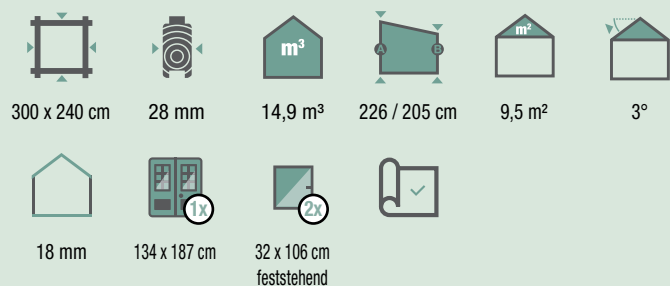

**ZUBEHÖR:**

**Dacheindeckung:**

- ▶ 3 Rollen Dichtungsbahnen Art.-Nr. 902010

**Dachrinne:**

- ▶ Kunststoff 201Ax braun Art.-Nr. 800320
- ▶ Kunststoff 402Ax Art.-Nr. 802719
- ▶ Alu bis 400 cm mit 1 Fallrohr Art.-Nr. 812310

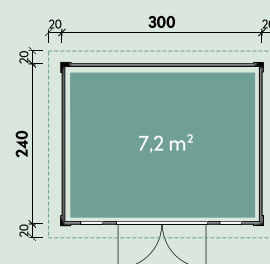

Molin 3024♦



Steck-Schraub-System

♦Dieses Haus wurde vom Kunden mit Imprägnierlasur Pinie/Kiefer farblich behandelt.

Vivien 4025 Gletschergrau



Der zweite Raum ist variabel und kann bei der Montage vergrößert bzw. verkleinert werden.

**Vivien 4025** Art.-Nr. 231160  
**mit Farbbehandlung** Art.-Nr. 83065X

 400 x 250 cm	 40 mm	 20 m <sup>3</sup>	 222 / 200 cm	 13,2 m <sup>2</sup>	 5°	 18 mm
 149 x 182 cm	 74 x 182 cm	 85 x 44 cm zum Öffnen				

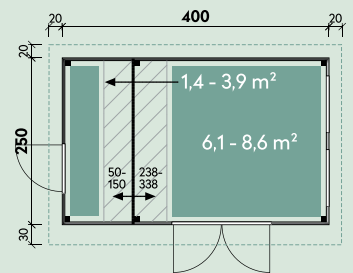

Vivien 4025



**ZUBEHÖR:**

**Dacheindeckung:**

- ▶ 4 Rollen Dichtungsbahnen Art.-Nr. 902010

**Dachrinne:**

- ▶ Kunststoff 203A braun Art.-Nr. 800330
- ▶ Alu bis 600 cm mit 1 Fallrohr Art.-Nr. 812330

**FARBBEHANDLUNG**

	<b>Fichte</b> Art.-Nr. 830651
	<b>Bernstein</b> Art.-Nr. 830652
	<b>Gletschergrau</b> Art.-Nr. 830653
	<b>Felsgrau</b> Art.-Nr. 830654

## Farbig behandelte Gartenhäuser (Seite 14-19)

Auf diesen Seiten finden Sie unsere werkseitig mit einer **Dickschichtlasur** behandelten Gartenhäuser. Wählen Sie aus drei Farben (modellabhängig).

Weitere Informationen zum Farbanstrich finden Sie auf Seite 6.



Weiß:  
Türen, Fenster (RAL 9016)

Naturbelassen

Hellgrau (RAL 7040)

Anthrazit (RAL 7016)

Schwedenrot (RAL 3011)\*

\*nur Modell "Janne 2424"



Bohle bei Natur beidseitig verwendbar

Durch Abnehmen der mitgelieferten Sprossen erhalten viele Häuser ein individuelles Design.

**Janne 2424 Natur**

Art.-Nr. 860310

**Janne 2424 Anthrazit**

Art.-Nr. 860320

**Janne 2424 Schwedenrot**

Art.-Nr. 860330

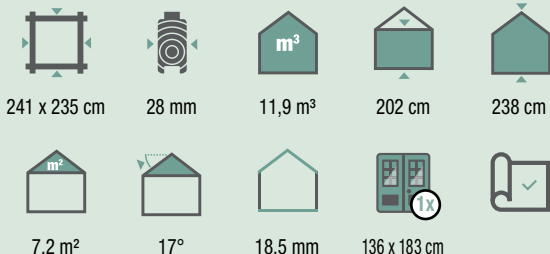

### ZUBEHÖR:

#### Dacheindeckung:

- ▶ 3 VE Dachschindeln  
Art.-Nr. siehe Seite 132

#### Dachrinne:

- ▶ Kunststoff 421Bx anthrazit  
Art.-Nr. 802486
- ▶ Alu bis 300 cm mit 2 Fallrohren  
Art.-Nr. 812200

#### Sonstiges Zubehör:

- ▶ Fenster, Weiß, zum Öffnen, 65x35 cm  
Art.-Nr. 772020
- ▶ Fenster, Weiß, feststehend, 92x30 cm  
Art.-Nr. 772030

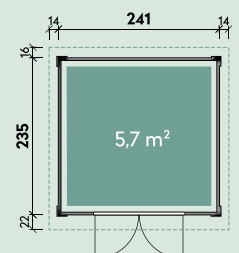



## Moderne Eckverbindung

Steck-/Schraub-System: Blockbohlen werden zusammengesteckt und über Eck an stabilen Eckpfosten jeweils zweifach verschraubt. Nut und Feder sorgen für Stabilität und Winddichtigkeit.

Abschlussblenden an den Ecken schützen die Stirnkanten vor der Witterung und vermitteln eine moderne Optik.



Eckverbindung



Stabile Türbänder



Stabile Dachkonstruktion bei den Seitendächern

Janne 3024 Natur

Extra hohe Seitenwände für mehr Raumhöhe

Extra hohe Leimholztür

Edelstahl-Türbeschlag!

Niedrige Metall-Türschwelle

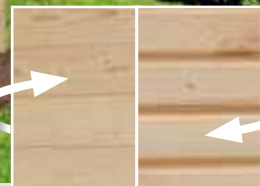

Bohle bei Natur beidseitig verwendbar

Durch Abnehmen der mitgelieferten Sprossen erhalten viele Häuser ein individuelles Design.

**Janne 3024 Natur**

Art.-Nr. 860410

**Janne 3024 Anthrazit**

Art.-Nr. 860420



301 x 235 cm



28 mm



15,3 m<sup>3</sup>



202 cm



250 cm



9,5 m<sup>2</sup>



18°



18,5 mm



202 cm  
136 x 183 cm



### ZUBEHÖR:

#### Dacheindeckung:

- ▶ 4 VE Dachschildeln Art.-Nr. 802486

#### Dachrinne:

- ▶ Kunststoff 421Bx anthrazit Art.-Nr. 802486
- ▶ Alu bis 300 cm m. 2 Fallrohren Art.-Nr. 812200

#### Sonstiges Zubehör:

- ▶ Fenster, Weiß, zum Öffnen, 65x35 cm Art.-Nr. 772020
- ▶ Fenster, Weiß, feststehend, 92x30 cm Art.-Nr. 772030

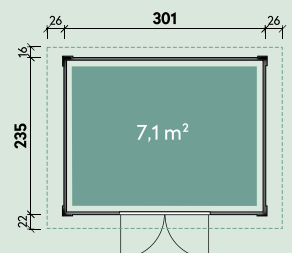

Helena 3824 Anthrazit mit Seitendach 150 cm

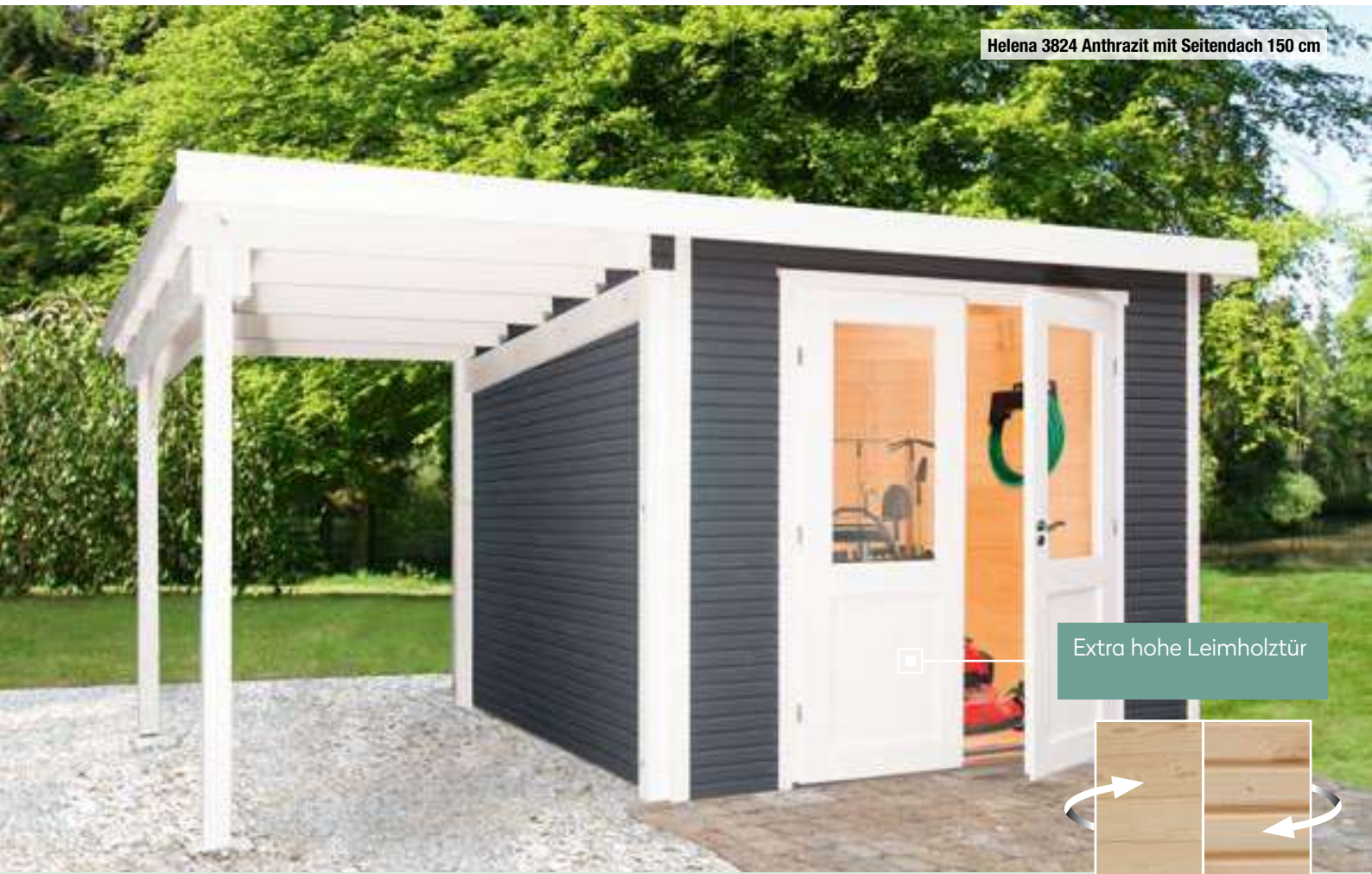

Extra hohe Leimholztür



Bohle bei Natur beidseitig verwendbar

Sprossen im Lieferumfang enthalten. Anbau des Seitendaches rechts oder links möglich.

## Henna 2424 Natur oder Anthrazit

Art.-Nr. 860010 / Art.-Nr. 860020

## Helena 3824 Natur oder Anthrazit mit Seitendach 150 cm\*

Art.-Nr. 861100 / Art.-Nr. 861110

## Helena 5324 Natur oder Anthrazit mit Seitendach 300 cm\*\*

Art.-Nr. 861200 / Art.-Nr. 861210

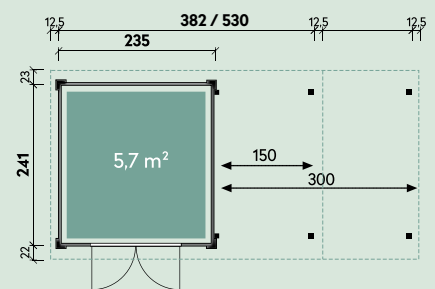
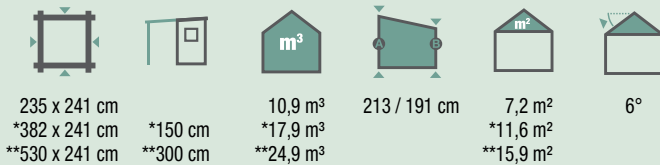

Variante:	Dichtungsbahn (Abb. Seite 183) Art.-Nr. 902010	Kunststoff-Dachrinne mit 1 Fallrohr (Abb. Seite 180) Art.-Nr. 802706 (401A) Art.-Nr. 802719 (402Ax) Art.-Nr. 802746 (404Ax)	Alu-Dachrinne mit 1 Fallrohr (Abb. Seite 181) Art.-Nr. 812300 (300 cm) Art.-Nr. 812310 (400 cm) Art.-Nr. 812330 (600 cm) Art.-Nr. 812340 (800 cm)	Sonstiges Zubehör Fenster, Weiß, feststehend (Abb. Seite 189) 92 x 30 cm Art.-Nr. 772030	Sonstiges Zubehör Fenster, Weiß, zum Öffnen (Abb. Seite 189) 65 x 35 cm Art.-Nr. 772020
Henna 2424	2 Rollen	401A	300 cm		
Helena 3824 mit Seitendach 150 cm	3 Rollen	402Ax	600 cm		
Helena 5324 mit Seitendach 300 cm	4 Rollen	404Ax	600 cm		
Henna 3024	3 Rollen	402Ax	400 cm		
Helena 4424 mit Seitendach 150 cm	4 Rollen	404Ax	600 cm		
Helena 5924 mit Seitendach 300 cm	5 Rollen	404Ax	800 cm		
Henna 3030	3 Rollen	402Ax	400 cm		

Henna 3024 Anthrazit



Helena 5924 Natur mit Seitendach 300 cm



Edelstahl-Türbeschlag

**Henna 3024 Natur oder Anthrazit**

Art.-Nr. 860110 / Art.-Nr. 860120

**Helena 4424 Natur oder Anthrazit mit Seitendach 150 cm\***

Art.-Nr. 861120 / Art.-Nr. 861130

**Helena 5924 Natur oder Anthrazit mit Seitendach 300 cm\*\***

Art.-Nr. 861220 / Art.-Nr. 861230

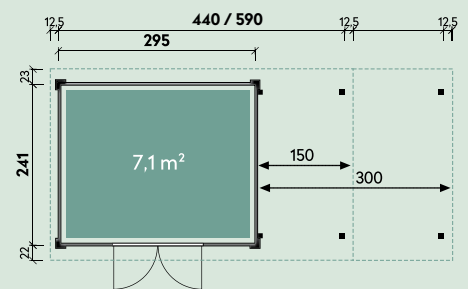
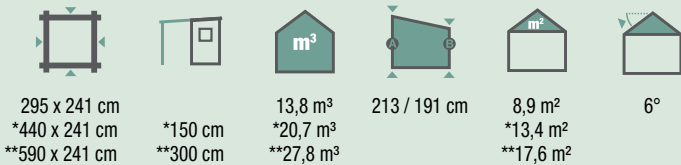

**Henna 3030 Natur oder Anthrazit**

Art.-Nr. 860210 / Art.-Nr. 860220

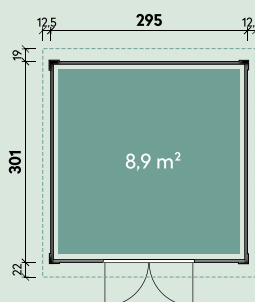
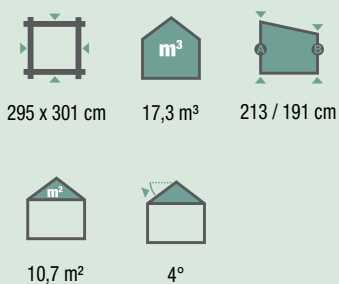

**FÜR ALLE MODELLE DIESER DOPPELSEITE GILT:**



Inga 3030 Hellgrau







Extra hohe Leimholztür

Edelstahl-Türbeschlag

**FARBAUSWAHL**

	
Anthrazit (RAL 7016)	Hellgrau (RAL 7040)

**Inga 3024 Hellgrau** Art.-Nr. 860520  
**Inga 3024 Anthrazit** Art.-Nr. 860510



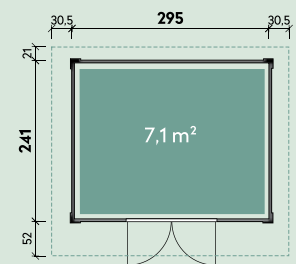

		
295 x 241 cm	14,7 m <sup>3</sup>	11,2 m <sup>2</sup>
		
136 x 183 cm		

**ZUBEHÖR:**

- Dacheindeckung:**
- ▶ 3 Rollen Dichtungsbahnen Art.-Nr. 902010
- Dachrinne:**
- ▶ Kunststoff 402Ax anthrazit Art.-Nr. 802719
  - ▶ Alu bis 400 cm m. 1 Fallrohr Art.-Nr. 812310
- Sonstiges Zubehör:**
- ▶ Fenster, Weiß, zum Öffnen, 65x35 cm Art.-Nr. 772020
  - ▶ Fenster, Weiß, feststehend, 92x30 cm Art.-Nr. 772030



**Runa 5924 mit Lounge Hellgrau** Art.-Nr. 860810  
**Runa 5924 mit Lounge Anthrazit** Art.-Nr. 860820

		
590 x 241 cm	300 cm	29,7 m <sup>3</sup>
		
20,1 m <sup>2</sup>	136 x 183 cm	

**ZUBEHÖR:**

- Dacheindeckung:**
- ▶ 6 Rollen Dichtungsbahnen Art.-Nr. 902010
- Dachrinne:**
- ▶ Kunststoff 404Ax anthrazit Art.-Nr. 802746
  - ▶ Alu bis 800 cm m. 1 Fallrohr Art.-Nr. 812340
- Sonstiges Zubehör:**
- ▶ Fenster, Weiß, zum Öffnen, 65x35 cm Art.-Nr. 772020
  - ▶ Fenster, Weiß, feststehend, 92x30 cm Art.-Nr. 772030

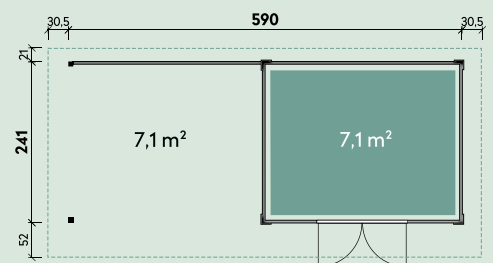

## Runa 5930 Anthrazit und Fenster Weiß feststehend (Zubehör)

Fenster in verschiedenen Ausführungen s. S. 189

### FÜR ALLE MODELLE DIESER DOPPELSEITE GILT:



28 mm



18,5 mm



219 / 213 cm



1°



Anbau der Lounge rechts, links oder beidseitig möglich.

**Inga 3030 Hellgrau** Art.-Nr. 860620

**Inga 3030 Anthrazit** Art.-Nr. 860610



295 x 301 cm



18,5 m<sup>3</sup>



13,4 m<sup>2</sup>



136 x 183 cm

### ZUBEHÖR:

#### Dacheindeckung:

- ▶ 4 Rollen Dichtungsbahnen Art.-Nr. 902010

#### Dachrinne:

- ▶ Kunststoff 402Ax anthrazit Art.-Nr. 802719
- ▶ Alu bis 400 cm m. 1 Fallrohr Art.-Nr. 812310

#### Sonstiges Zubehör:

- ▶ Fenster, Weiß, zum Öffnen, 65x35 cm Art.-Nr. 772020
- ▶ Fenster, Weiß, feststehend, 92x30 cm Art.-Nr. 772030

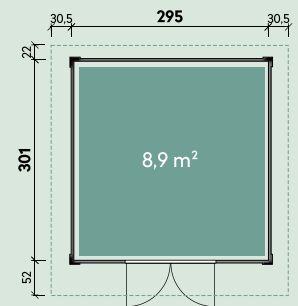

**Runa 5930 mit Lounge Hellgrau** Art.-Nr. 860920

**Runa 5930 mit Lounge Anthrazit** Art.-Nr. 860910



590 x 300 cm



300 cm



37,3 m<sup>3</sup>



23,9 m<sup>2</sup>



136 x 183 cm

### ZUBEHÖR:

#### Dacheindeckung:

- ▶ 7 Rollen Dichtungsbahnen Art.-Nr. 902010

#### Dachrinne:

- ▶ Kunststoff 404Ax anthrazit Art.-Nr. 802746
- ▶ Alu bis 800 cm m. 1 Fallrohr Art.-Nr. 812340

#### Sonstiges Zubehör:

- ▶ Fenster, Weiß, zum Öffnen, 65x35 cm Art.-Nr. 772020
- ▶ Fenster, Weiß, feststehend, 92x30 cm Art.-Nr. 772030

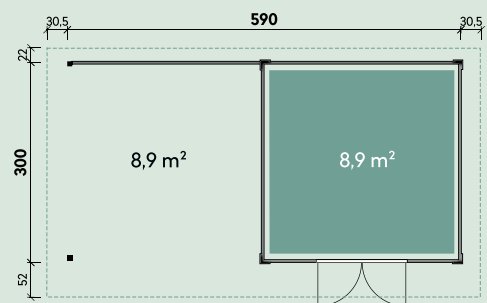

**NEUE**  
GRÖSSE



Starla 3232 Gletschergrau



Spiegelverkehrte Montage möglich. Schiebetür lässt sich beidseitig öffnen.

**Starla 3232** Art.-Nr. 844150  
**mit Farbbehandlung** Art.-Nr. 83066X



320 x 320 cm



23,1 m<sup>3</sup>



10,2 m<sup>2</sup>

#### ZUBEHÖR:

##### Dacheindeckung:

- ▶ 3 Rollen Dichtungsbahnen  
Art.-Nr. 902010

##### Dachrinne:

- ▶ Alu bis 400 cm mit 1 Fallrohr  
Art.-Nr. 812310

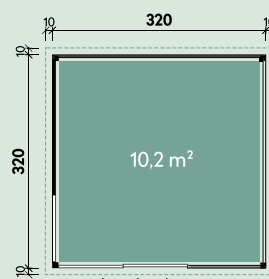

Seitenansicht



Schiebetür geschlossen



Schiebetür geöffnet



Verstellbarer Pfosten

Starletta 5232 Bernstein

**NEUE**  
GRÖSSE



Sicherheitsglas



Anbau des Seitendaches rechts oder links möglich

**Starletta 5232 mit Seitendach** Art.-Nr. 844160  
**mit Farbbehandlung** Art.-Nr. 83067X

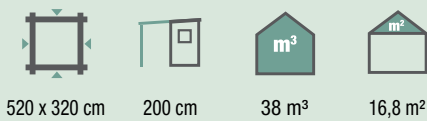

**ZUBEHÖR:**

**Dacheindeckung:**

- ▶ 5 Rollen Dichtungsbahnen Art.-Nr. 902010

**Dachrinne:**

- ▶ Alu bis 600 cm mit 1 Fallrohr Art.-Nr. 812330

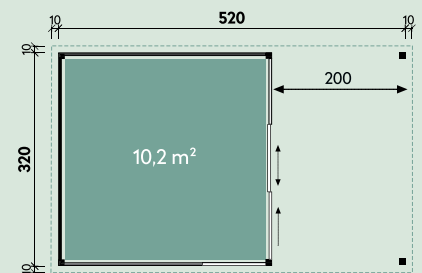

**Neugierig?**  
**Im Video sehen Sie mehr!**

FÜR ALLE MODELLE AUF DIESER DOPPELSEITE GILT:

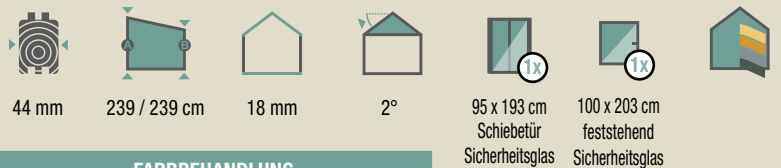

FARBBEHANDLUNG			
	<b>Fichte</b> Art.-Nr. 8306X1		<b>Gletschergrau</b> Art.-Nr. 8306X3
	<b>Bernstein</b> Art.-Nr. 8306X2		<b>Felsgrau</b> Art.-Nr. 8306X4

**NEUE**  
GRÖSSE



Isa 4234 Gletschergrau



Spiegelverkehrte Montage möglich.

FARBBEHANDLUNG	
	<b>Fichte</b> Art.-Nr. 830XX1
	<b>Bernstein</b> Art.-Nr. 830XX2
	<b>Gletschergrau</b> Art.-Nr. 830XX3
	<b>Felsgrau</b> Art.-Nr. 830XX4

**Isa 4234**  
mit Farbbehandlung

Art.-Nr. 844170  
Art.-Nr. 83068X

**Ivalo 4234 PST**  
mit Farbbehandlung

Art.-Nr. 844172  
Art.-Nr. 83092X

418 x 340 cm  
 44 mm  
 32,4 m<sup>3</sup>  
 15,8 m<sup>2</sup>

**ZUBEHÖR:**

**Dacheindeckung:**

- ▶ 4 Rollen Dichtungsbahnen  
Art.-Nr. 902010

**Dachrinne:**

- ▶ Alu bis 600 cm mit 1 Fallrohr  
Art.-Nr. 812330

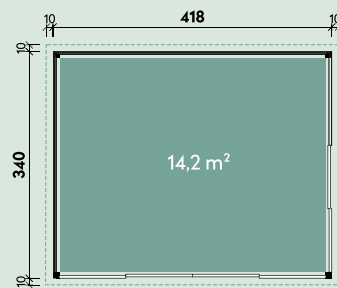

Isa 4234



**Premiumschiebetür/  
PST**

Abbildung Seite 25

- Modelle Ivalo und Ingebrit
- Gewünschte Öffnungsrichtung der Tür bei Bestellung angeben

**Isabell 7234 mit Seitendach**  
mit Farbbehandlung

Art.-Nr. 844180  
Art.-Nr. 83075X

**Ingebrit 7234 PST mit Seitendach**  
mit Farbbehandlung

Art.-Nr. 844182  
Art.-Nr. 83094X

718 x 340 cm  
 44 mm  
 300 cm  
 57,2 m<sup>3</sup>

**ZUBEHÖR:**

**Dacheindeckung:**

- ▶ 6 Rollen Dichtungsbahnen  
Art.-Nr. 902010

**Dachrinne:**

- ▶ Alu bis 800 cm m. 1 Fallrohr  
Art.-Nr. 812340

27,2 m<sup>2</sup>

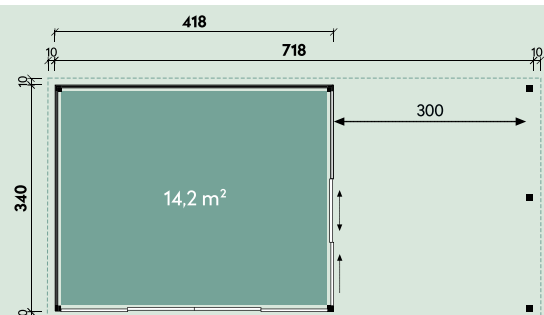

Isabell 7234



Maleen 6234

**NEU**  
MIT SEITENDACH



Spiegelverkehrte Montage möglich.

**Mala 4234** Art.-Nr. 858300

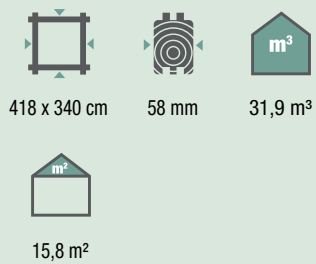

**ZUBEHÖR:**

**Dacheindeckung:**

- ▶ 4 Rollen Dichtungsbahnen Art.-Nr. 902010

**Dachrinne:**

- ▶ Alu bis 600 cm mit 1 Fallrohr Art.-Nr. 812330

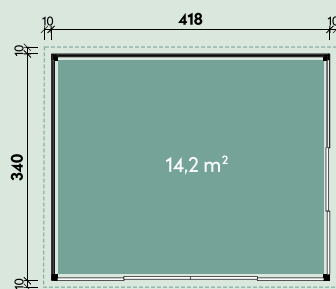

**FÜR ALLE MODELLE AUF DIESEN DOPPELSEITE GILT:**

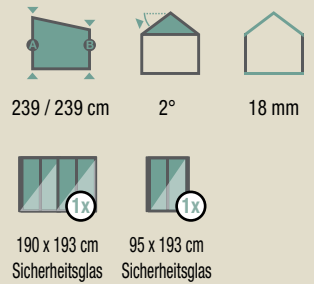

**Maleen 6234 mit Seitendach** Art.-Nr. 858310

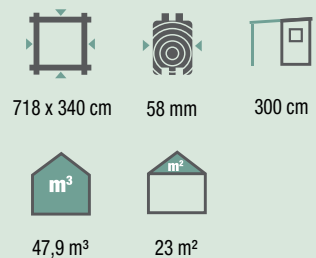

**ZUBEHÖR:**

**Dacheindeckung:**

- ▶ 5 Rollen Dichtungsbahnen Art.-Nr. 902010

**Dachrinne:**

- ▶ Alu bis 800 cm m. 1 Fallrohr Art.-Nr. 812340

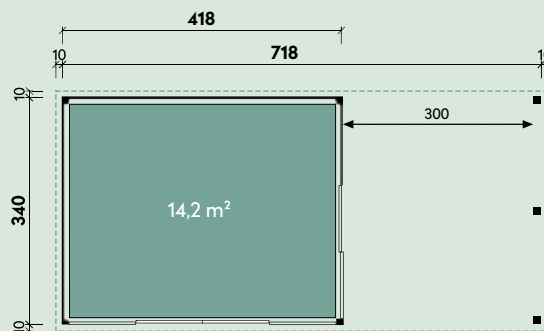

**NEU**  
IM SORTIMENT



Inkl. Terrassen-  
fußboden 19 mm

**Cara 5842**  
mit Farbbehandlung

Art.-Nr. 844190  
Art.-Nr. 83089X

**Canissa 5842 PST**  
mit Farbbehandlung

Art.-Nr. 844191  
Art.-Nr. 83095X

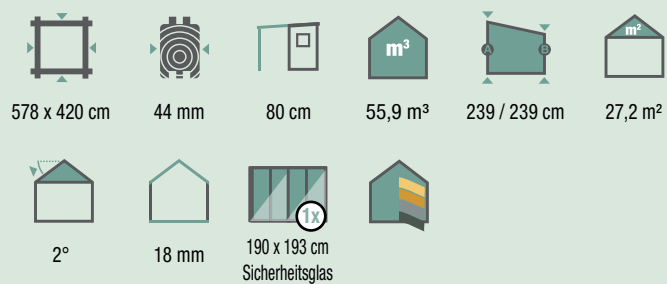

**ZUBEHÖR:**

**Dacheindeckung:**

- ▶ 6 Rollen Dichtungsbahnen  
Art.-Nr. 902010

**Dachrinne:**

- ▶ Alu bis 800 cm mit 1 Fallrohr  
Art.-Nr. 812340

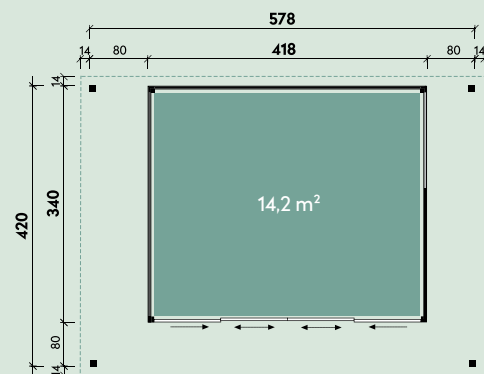

Innenansicht, Gletschergrau / weiße Dachbretter



Dachkranz



Türschloss und Türdichtung

Cara 5842



FARBBEHANDLUNG	
	<b>Fichte</b> Art.-Nr. 830891
	<b>Bernstein</b> Art.-Nr. 830892
	<b>Gletschergrau</b> Art.-Nr. 830893
	<b>Felsgrau</b> Art.-Nr. 830894



Cara 5842 Felsgrau



## Premiumschiebetür/ PST

Abbildung Seite 25

- Modelle Ivalo, Ingebrit und Canissa
- Gewünschte Öffnungsrichtung der Tür bei Bestellung angeben

Made in Germany



Detail



Türschloss

Viola 3025♦



**Viola 2525** Art.-Nr. 231500

**Viola 3025\*** Art.-Nr. 231510

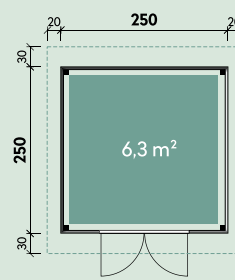
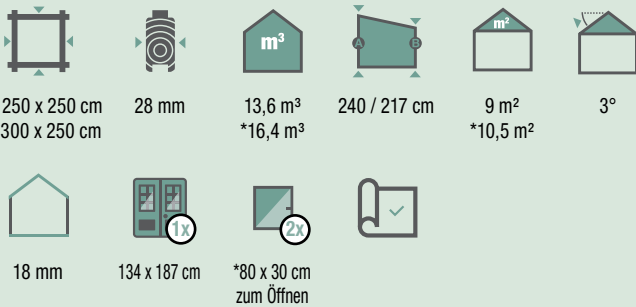

Viola 2525

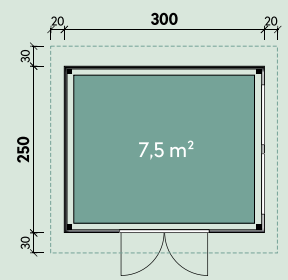

Viola 3025

## Zubehör

Variante:	Dichtungsbahn Art.-Nr. 902010	Kunststoff-Dachrinne mit 1 Fallrohr Art.-Nr. 800320 (201Ax) Art.-Nr. 800330 (203A) Art.-Nr. 800345 (204Ax) Art.-Nr. 800350 (205A)	Alu-Dachrinne mit 1 Fallrohr Art.-Nr. 812300 (300 cm) Art.-Nr. 812310 (400 cm) Art.-Nr. 812330 (600 cm) Art.-Nr. 812340 (800 cm)
Viola 2525	3 Rollen	201Ax	300 cm
Viola 2525 mit Seitendach 150 cm	4 Rollen	203A	600 cm
Viola 2525 mit Seitendach 250 cm	5 Rollen	204Ax	600 cm
Viola 2525 mit Seitendach 350 cm	6 Rollen	205A	800 cm
Viola 3025	3 Rollen	201Ax	400 cm
Viola 3025 mit Seitendach 150 cm	4 Rollen	203A	600 cm
Viola 3025 mit Seitendach 250 cm	5 Rollen	204Ax	600 cm
Viola 3025 mit Seitendach 350 cm	6 Rollen	205A	800 cm

♦Dieses Haus wurde vom Kunden farblich behandelt.



Viola 2525: Seitendach-Set 250 cm mit Terrassenfußboden 250 cm

**Viola Seitendach 150 cm\***  
**Viola Seitendach 250 cm\*\***  
**Viola Seitendach 350 cm\*\*\***

Art.-Nr. 231610

Art.-Nr. 231620

Art.-Nr. 231630



\*150 x 250 cm  
 \*\*250 x 250 cm  
 \*\*\*350 x 250 cm



28 mm



**Bestehend aus Seitendach und 2 Stützpfeuern**  
 >> **ohne Fußboden!** <<



Valentina 4025 mit Kaminholz-Wandset 150 cm

**Viola Kaminholz-Wandset 150 cm**

Art.-Nr. 231710



28 mm

**Bestehend aus Rück- und Seitenwand**



Viola 3025 mit geschlossener Rück- und Seitenwand 250 cm

**Viola geschlossen Rückwand 150 cm**  
**Viola geschlossen Rückwand 250 cm**  
**Viola geschlossen Seitenwand 250 cm**  
**Viola geschlossen Rückwand 350 cm**

Art.-Nr. 231810

Art.-Nr. 231820

Art.-Nr. 231820

Art.-Nr. 231830



28 mm



Viola 3025 mit Rückwand und Seitenwand mit Panoramafenster 250 cm

**Viola Seitenwand mit Panoramafenster 250 cm**

Art.-Nr. 231760



28 mm



Viola Terrassenfußboden 250 cm / 350 cm

**Viola Terrassenfußboden 250 cm**  
**Viola Terrassenfußboden 350 cm**

Art.-Nr. 231920

Art.-Nr. 231930

Die imprägnierten Terrassendielen haben eine Stärke von 18 mm

**Violetta 5025** ♦



## **Valentina 4025 mit Seitendach und Kaminholz-Wandset 150 cm** Art.-Nr. 231530

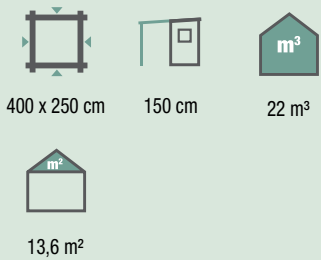

**ZUBEHÖR:**  
Siehe Seite 26-27

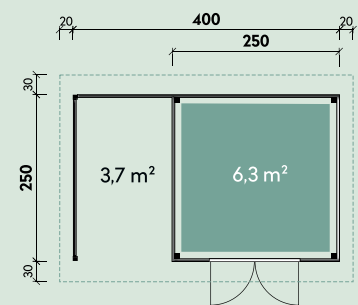

## **Violetta 5025 mit Seitendach, Rückwand und Terrassenfußboden 250 cm** Art.-Nr. 231540

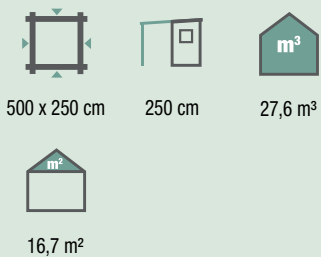

**ZUBEHÖR:**  
Siehe Seite 26-27

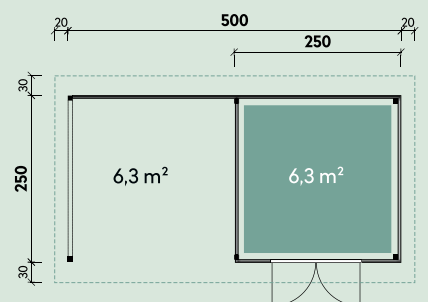

♦Dieses Haus wurde vom Kunden farblich behandelt und mit zwei Zusatzfenster ausgestattet.





**Violetta 5525**



Zwei Milchglas-Fenster zum Öffnen

Die vier Seitenwandbretter wurden bauseits vom Kunden angebracht (nicht im Lieferumfang enthalten!). Spiegelverkehrte Montage möglich.





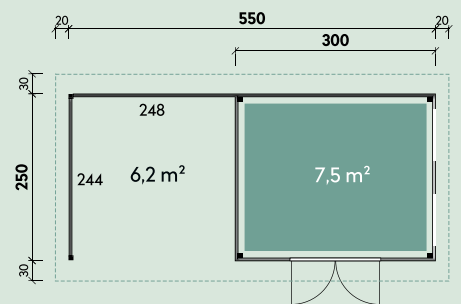

**Violetta 5525 mit Seitendach, Rückwand und Terrassenfußboden 250 cm** Art.-Nr. 231550

-  550 x 250 cm
-  250 cm
-  30,4 m<sup>3</sup>
-  18,3 m<sup>2</sup>
-  80 x 30 cm zum Öffnen

**ZUBEHÖR:**  
Siehe Seite 26-27



**FÜR ALLE MODELLE AUF DIESER DOPPELSEITE GILT:**

-  28 mm
-  240 / 217 cm
-  18 mm
-  3°
-  134 x 187 cm
- 

Nadja 5828 mit Lounge 300 cm



## Nadja 5828 mit Lounge 300 cm Art.-Nr. 535220

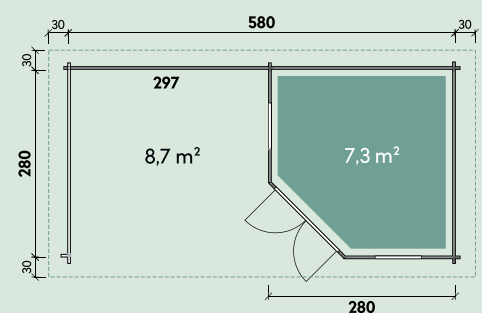
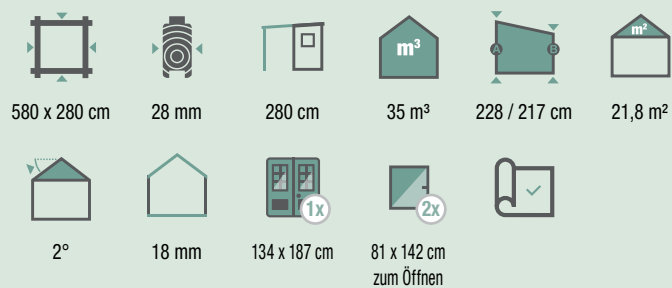

Beispielinrichtung



Inkl. Imprägnierte Terrassendielen 28 mm bei Nadja, Melinda und Alba

### ZUBEHÖR:

#### Dacheindeckung:

- ▶ 6 Rollen Dichtungsbahnen Art.-Nr. 902010

#### Dachrinne:

- ▶ Kunststoff 204Ax braun Art.-Nr. 800345
- ▶ Alu bis 800 cm mit 1 Fallrohr Art.-Nr. 812340



Mali 3030



Die Lounge-Sets aller Melinda Häuser bestehen aus Seitendach, geschlossener Rückwand, seitlicher Brüstung und imprägnierten 28 mm Terrassendielen.

**Mali 3030** Art.-Nr. 537020



**ZUBEHÖR:**

**Dacheindeckung:**

- ▶ 4 Rollen Dichtungsbahnen Art.-Nr. 902010

**Dachrinne:**

- ▶ Kunststoff 201Ax braun Art.-Nr. 800320
- ▶ Alu bis 400 cm mit 1 Fallrohr Art.-Nr. 812310

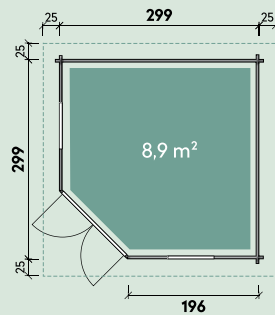

**Melinda 5530 mit Lounge 250 cm** Art.-Nr. 537100

**Melinda 6530 mit Lounge 350 cm\*** Art.-Nr. 537150

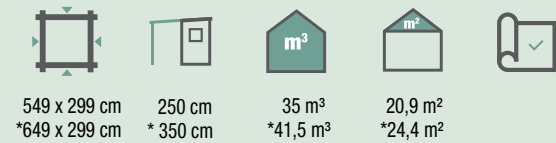

**ZUBEHÖR:**

**Dacheindeckung:**

- ▶ 5 Rollen Dichtungsbahnen (250 cm) Art.-Nr. 902010
- ▶ 6 Rollen Dichtungsbahnen (350 cm) Art.-Nr. 902010

**Dachrinne:**

- ▶ Kunststoff 204Ax braun (250 cm) Art.-Nr. 800345
- ▶ Kunststoff 205A braun (350 cm) Art.-Nr. 800350

- ▶ Alu bis 600 cm mit 1 Fallrohr (250 cm) Art.-Nr. 812330
- ▶ Alu bis 800 cm mit 1 Fallrohr (350 cm) Art.-Nr. 812340

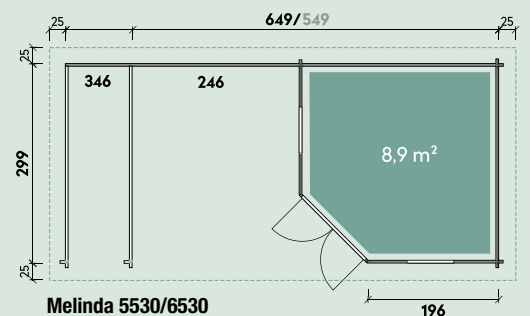

Melinda 5530/6530

**FÜR ALLE MODELLE AUF DIESER SEITE GILT:**

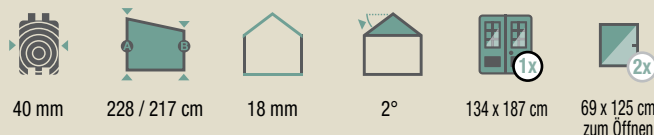

\*Diese Häuser wurden vom Kunden farblich behandelt.

Mikki 4530♦



## Mikki 4530 Art.-Nr. 537030



453 x 299 cm



28,8 m<sup>3</sup>



17,6 m<sup>2</sup>

### ZUBEHÖR:

#### Dacheindeckung:

- ▶ 5 Rollen Dichtungsbahnen Art.-Nr. 902010

#### Dachrinne:

- ▶ Kunststoff 204Ax braun Art.-Nr. 800345
- ▶ Alu bis 600 cm mit 1 Fallrohr Art.-Nr. 812330



69 x 125 cm zum Öffnen

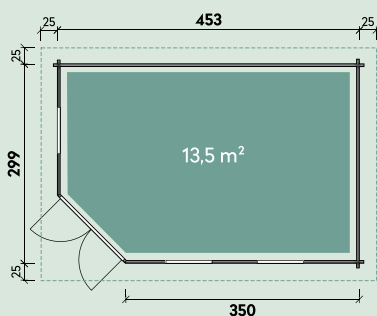

## Melinda 7030 mit Lounge 250 cm Art.-Nr. 537110

## Melinda 8030 mit Lounge 350 cm\* Art.-Nr. 537160



703 x 299 cm  
\*803 x 299 cm



299 cm



44,9 m<sup>3</sup>  
\*51,4 m<sup>3</sup>

### ZUBEHÖR:

#### Dacheindeckung:

- ▶ 6 Rollen Dichtungsbahnen (Terr. 250 cm)
- ▶ 7 Rollen Dichtungsbahnen (Terr. 350 cm) Art.-Nr. 902010

#### Dachrinne:

- ▶ Kunststoff 205A braun (Terr. 250 cm) Art.-Nr. 800350
- ▶ Alu bis 800 cm mit 1 Fallrohr (Terr. 250 cm) Art.-Nr. 812340
- ▶ Alu bis 900 cm mit 1 Fallrohr (Terr. 350 cm) Art.-Nr. 812350



26,3 m<sup>2</sup>  
\*29,8 m<sup>2</sup>



69 x 125 cm zum Öffnen

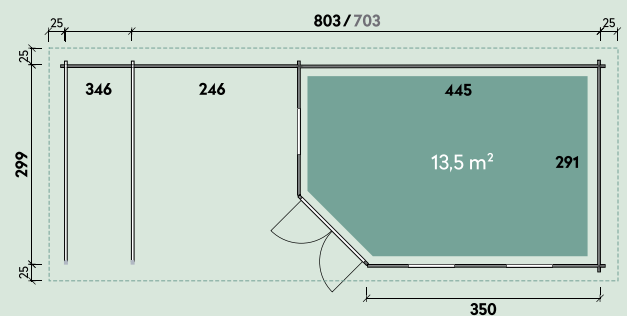

Melinda 7030 / Melinda 8030

♦Diese Häuser wurden vom Kunden farblich behandelt.

Melinda 7030/2-Raum ♦



FÜR ALLE MODELLE DIESER DOPPELSEITE GILT:



40 mm



2°



228 / 217 cm



18 mm



134 x 187 cm



Menja 4530/2-Raum Art.-Nr. 537040



453 x 299 cm



28,8 m<sup>3</sup>



17,6 m<sup>2</sup>

ZUBEHÖR:

Dacheindeckung:

- ▶ 5 Rollen Dichtungsbahnen Art.-Nr. 902010

Dachrinne:

- ▶ Kunststoff 204Ax braun Art.-Nr. 800345
- ▶ Alu bis 600 cm mit 1 Fallrohr Art.-Nr. 812330



75 x 187 cm



69 x 125 cm zum Öffnen

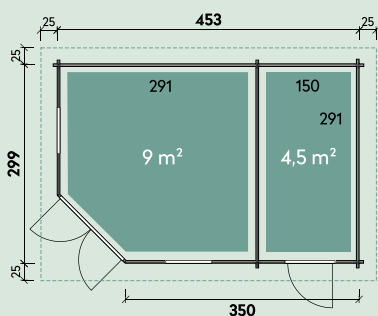

Melinda 7030/2-Raum m. Lounge 250 cm Art.-Nr. 537120

Melinda 8030/2-Raum m. Lounge 350 cm Art.-Nr. 537170



703 x 299 cm  
\*803 x 299 cm



250 cm  
\*350 cm



44,9 m<sup>3</sup>  
\*51,4 m<sup>3</sup>

ZUBEHÖR:

Dacheindeckung:

- ▶ 6 Rollen Dichtungsbahnen (Terr. 250 cm)
- ▶ 7 Rollen Dichtungsbahnen (Terr. 350 cm) Art.-Nr. 902010

Dachrinne:

- ▶ Kunststoff 205A braun (Terr. 250 cm) Art.-Nr. 800350
- ▶ Alu bis 800 cm mit 1 Fallrohr (Terr. 250 cm) Art.-Nr. 812340
- ▶ Alu bis 900 cm mit 1 Fallrohr (Terr. 350 cm) Art.-Nr. 812350



26,3 m<sup>2</sup>  
\*29,8 m<sup>2</sup>



75 x 187 cm



69 x 125 cm zum Öffnen

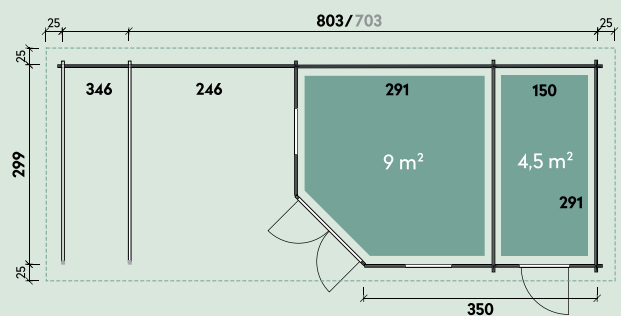

Melinda 7030/2-Raum / Melinda 8030/2-Raum

# Holz-Gartenhäuser

## Gut & Günstig

**Egal ob mit einem Gut & Günstig- oder einem Standardgartenhaus: Wir bringen Urlaub in Ihren Garten!**

Die hochwertigen Holz-Gartenhäuser von Finnhaus Wolff fügen sich harmonisch in Ihren Garten ein. Denn sie passen einfach perfekt dazu: Bäume, Blumen, Rasen, Vogelgezwitscher und mittendrin diese Häuser. Da beginnt das Wohlfühlen schon beim ersten Anblick.

Das nordische Fichtenholz unserer Gartenhäuser ist besonders langlebig. Denn wegen langer Winter und kurzer Sommer wächst es nur langsam. So entstehen enge Jahresringe und schönes widerstandsfähiges Holz. Wovon Sie letztlich zu Hause im Garten profitieren! Denn die massiven Holz-Gartenhäuser von Finnhaus Wolff halten ausgesprochen lange.

In der Gut-und-Günstig-Serie finden Sie ausgewählte Moderne Flachdach-Gartenhäuser in guter Qualität zum günstigen Preis in 28 und 40 mm Wandstärke.



Maite 4030 mit zwei Fenstern

**GUT &  
GÜNSTIG**





Leimholztür

**GUT & GÜNSTIG**

Anbau des Seitendaches rechts oder links möglich.

## Caja 5625 mit Lounge Art.-Nr. 828177

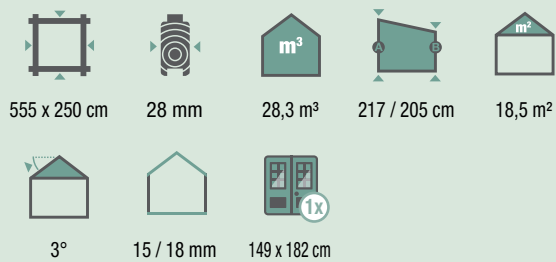

### ZUBEHÖR:

#### Dacheindeckung:

- ▶ 5 Rollen Dichtungsbahnen Art.-Nr. 902010
- ▶ 1 Rolle Dachpappe zu 8 m + 2 Rollen Dachpappe zu 10 m Art.-Nr. 702060

#### Dachrinne:

- ▶ Kunststoff 204Ax anthrazit Art.-Nr. 800345
- ▶ Alu bis 600 cm m. 1 Fallrohr Art.-Nr. 812330

#### Sonstiges Zubehör:

- ▶ Kipp-Fenster 28 mm Art.-Nr. 776890

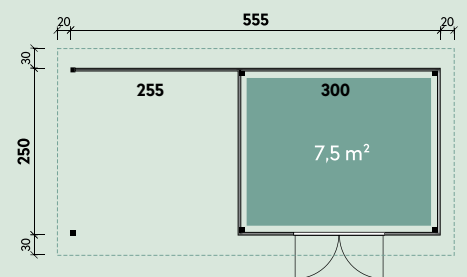

Qualitätsmerkmale gilt für die Modelle der Seiten 36-45, außer Geesa und Gilla



Leimholztür



Edelstahlschwelle

Luca 2720



Leimholztür

**GUT & GÜNSTIG**

Luca 2020 Art.-Nr. 228277

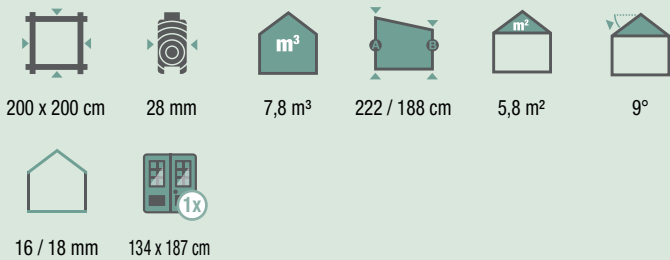

**ZUBEHÖR:**

**Dacheindeckung:**

- ▶ 2 Rollen Dichtungsbahnen Art.-Nr. 902010
- ▶ 1 Rolle Dachpappe zu 10 m Art.-Nr. 701000

**Dachrinne:**

- ▶ Kunststoff 201Ax braun Art.-Nr. 800320
- ▶ Alu bis 300 cm mit 1 Fallrohr Art.-Nr. 812300

**Sonstiges Zubehör:**

- ▶ Kipp-Fenster 28 mm Art.-Nr. 776890

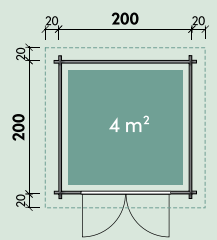

Luca 2720 Art.-Nr. 228297

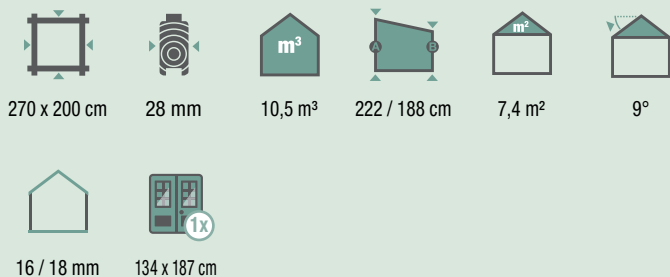

**ZUBEHÖR:**

**Dacheindeckung:**

- ▶ 3 Rollen Dichtungsbahnen Art.-Nr. 902010
- ▶ 1 Rolle Dachpappe zu 15 m Art.-Nr. 701500

**Dachrinne:**

- ▶ Kunststoff 201Ax braun Art.-Nr. 800320
- ▶ Alu bis 400 cm m. 1 Fallrohr Art.-Nr. 812310

**Sonstiges Zubehör:**

Siehe Luca 2020

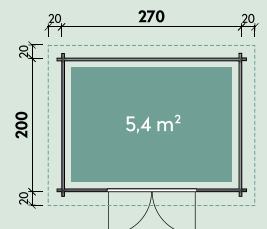

Geesa 2923♦



## Geesa 2923

Art.-Nr. 528317

## Geesa 2923 imprägniert

Art.-Nr. 829057

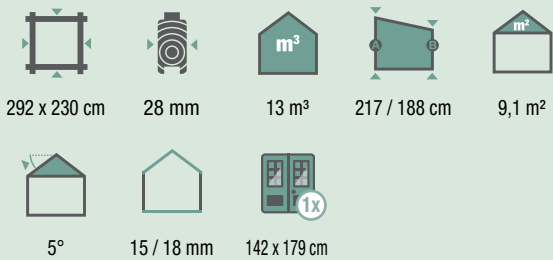

### ZUBEHÖR:

#### Dacheindeckung:

- ▶ 3 Rollen Dichtungsbahnen Art.-Nr. 902010
- ▶ 2 Rollen Dachpappe zu 10 m Art.-Nr. 701000

#### Dachrinne:

- ▶ Kunststoff 201Ax braun Art.-Nr. 800320
- ▶ Alu bis 400 cm m. 1 Fallrohr Art.-Nr. 812310

#### Sonstiges Zubehör:

- ▶ Kipp-Fenster 28 mm Art.-Nr. 776890

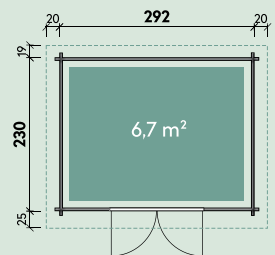

## Gilla 2929

Art.-Nr. 528337

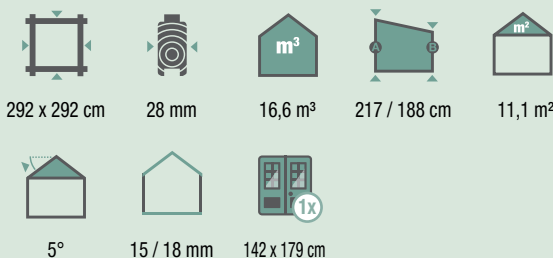

### ZUBEHÖR:

#### Dacheindeckung:

- ▶ 3 Rollen Dichtungsbahnen Art.-Nr. 902010
- ▶ 1 Rolle Dachpappe zu 8 m +
- ▶ 1 Rolle Dachpappe zu 10 m Art.-Nr. 702050

#### Dachrinne:

- ▶ Kunststoff 201Ax braun Art.-Nr. 800320
- ▶ Alu bis 400 cm m. 1 Fallrohr Art.-Nr. 812310

#### Sonstiges Zubehör:

- ▶ Kipp-Fenster 28 mm Art.-Nr. 776890

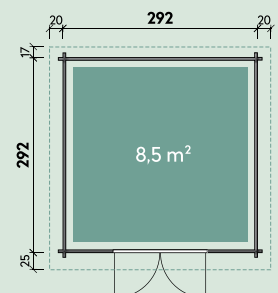

♦Dieses Haus wurde vom Kunden farblich behandelt.













Maite 4030♦

Inklusive Dachpappe

Leimholztür

**GUT & GÜNSTIG**

**Maite 4030** Art.-Nr. 230347

 400 x 300 cm	 28 mm	 25,5 m³	 228 / 211 cm	 15 m²
 3°	 18 mm	 149 x 188 cm		

**ZUBEHÖR:**

**Dacheindeckung:**

- ▶ 4 Rollen Dichtungsbahnen Art.-Nr. 902010

**Dachrinne:**

- ▶ Kunststoff 203A braun Art.-Nr. 800330
- ▶ Alu bis 600 cm m. 1 Fallrohr Art.-Nr. 812330

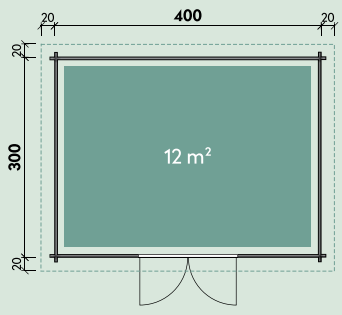

**Maite 4030 mit zwei Fenstern** Art.-Nr. 230357











 400 x 300 cm	 28 mm	 25,5 m³	 228 / 211 cm	 15 m²
 3°	 18 mm	 149 x 188 cm		 74 x 44 cm Kipp-Einzelfenster

Abbildung Seite 35

**ZUBEHÖR:**

**Dacheindeckung:**

- ▶ 4 Rollen Dichtungsbahnen Art.-Nr. 902010

**Dachrinne:**

- ▶ Kunststoff 203A braun Art.-Nr. 800330
- ▶ Alu bis 600 cm m. 1 Fallrohr Art.-Nr. 812330

Fensterausschnitte müssen bauseits vorgenommen werden.

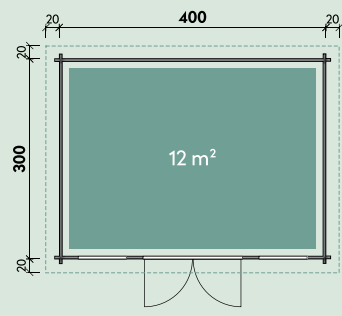

♦Dieses Haus wurde vom Kunden farblich behandelt.



Levke 3729 Gletschergrau



Leimholztür

FARBBEHANDLUNG	
	<b>Fichte</b> Art.-Nr. 8300X1
	<b>Bernstein</b> Art.-Nr. 8300X2
	<b>Gletschergrau</b> Art.-Nr. 8300X3
	<b>Felsgrau</b> Art.-Nr. 8300X4

**GUT & GÜNSTIG**

**Levke 3729** Art.-Nr. 540487  
mit Farbbehandlung Art.-Nr. 83002X

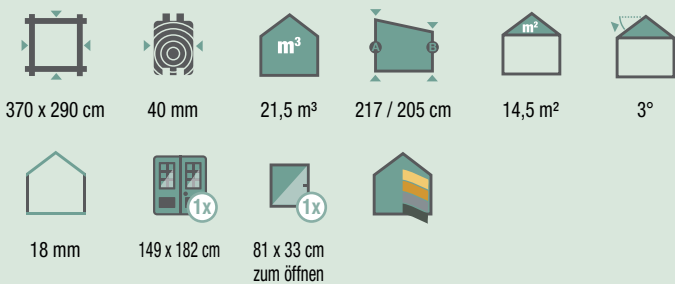

**ZUBEHÖR:**

- Dacheindeckung:**
- ▶ 4 Rollen Dichtungsbahnen Art.-Nr. 902010
  - ▶ 2 Rolle Dachpappe zu 10 m +
  - ▶ 1 Rolle Dachpappe zu 15 m Art.-Nr. 702080

- Dachrinne:**
- ▶ Kunststoff 203A braun Art.-Nr. 800330
  - ▶ Alu bis 600 cm mit 1 Fallrohren Art.-Nr. 812330

**Sonstiges Zubehör:**  
Siehe Levke 4529

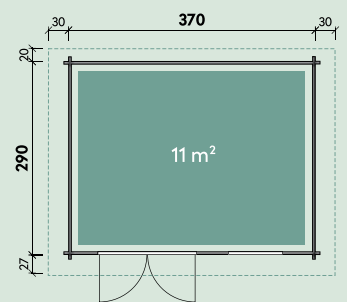

**Levke 4529** Art.-Nr. 540497  
mit Farbbehandlung Art.-Nr. 83003X

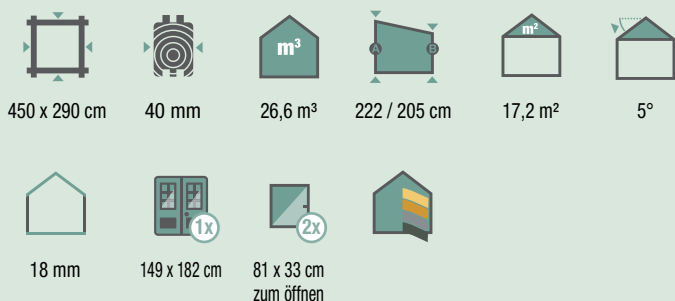

**ZUBEHÖR:**

- Dacheindeckung:**
- ▶ 6 Rollen Dichtungsbahnen Art.-Nr. 902010
  - ▶ 4 Rollen Dachpappe zu 6 m Art.-Nr. 700600

- Dachrinne:**
- ▶ Kunststoff 204Ax braun Art.-Nr. 800345
  - ▶ Alu bis 600 cm mit 1 Fallrohren Art.-Nr. 812220

**Sonstiges Zubehör:**  
▶ Kipp-Fenster 40 mm Art.-Nr. 776895

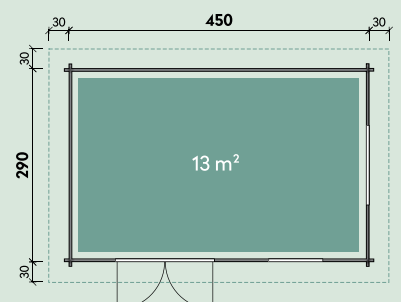

Nelly 4530 Fichte



Leimholztür



**GUT & GÜNSTIG**

Der 2. Raum kann bei Tessa und Nelly rechts oder links platziert werden. Die Öffnungsrichtung der Tür bleibt wie abgebildet.

**Tessa 3825** Art.-Nr. 528217

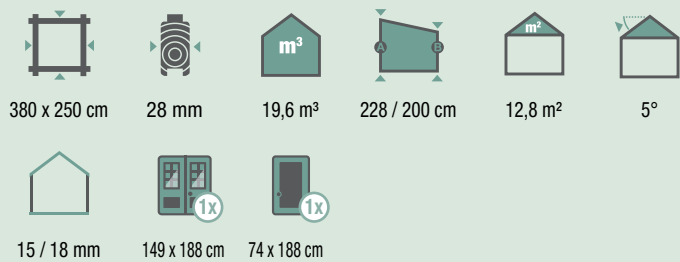

**ZUBEHÖR:**

- Dacheindeckung:**  
 ▶ 4 Rollen Dichtungsbahnen Art.-Nr. 902010  
 ▶ 2 Rollen Dachpappe zu 10 m Art.-Nr. 701000
- Dachrinne:**  
 ▶ Kunststoff 203A braun Art.-Nr. 800330  
 ▶ Alu bis 600 cm m. 1 Fallrohr Art.-Nr. 812330
- Sonstiges Zubehör:**  
 ▶ Kipp-Fenster 28 mm Art.-Nr. 776890

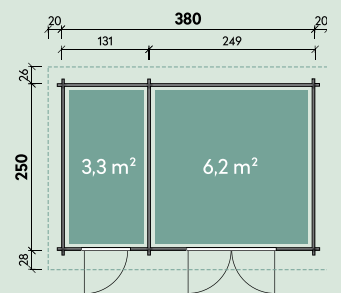

**Nelly 4530 mit Farbbehandlung** Art.-Nr. 540527  
 Art.-Nr. 83004X

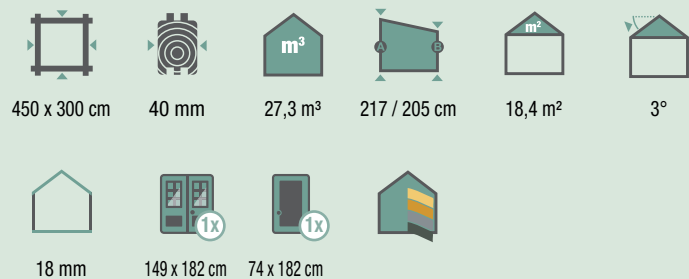

**FARBBEHANDLUNG**

	<b>Fichte</b> Art.-Nr. 830041		<b>Gletschergrau</b> Art.-Nr. 830043
	<b>Bernstein</b> Art.-Nr. 830042		<b>Felsgrau</b> Art.-Nr. 830044

**ZUBEHÖR:**

- Dacheindeckung:**  
 ▶ 5 Rollen Dichtungsbahnen Art.-Nr. 902010  
 ▶ 5 Rolle Dachpappe zu 6 m Art.-Nr. 703004
- Dachrinne:**  
 ▶ Kunststoff 204Ax braun Art.-Nr. 800345  
 ▶ Alu bis 600 cm m. 1 Fallrohr Art.-Nr. 812330
- Sonstiges Zubehör:**  
 ▶ Kipp-Fenster 40 mm Art.-Nr. 776895

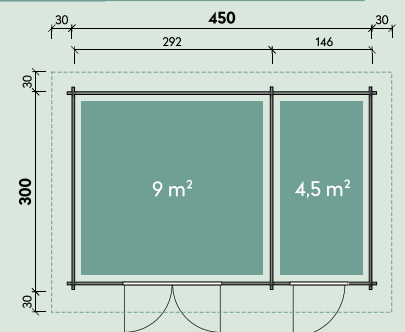

◆Dieses Haus wurde vom Kunden farblich behandelt.



Pia 3024 Typ 2 Fichte



**Pia 3024** Art.-Nr. siehe Tabelle  
**mit Farbbehandlung** Art.-Nr. siehe Tabelle



300 x 240 cm

14,3 m³

10,8 m²

4°

Türvariante	Typ 1	Typ 2	Typ 3	Typ 4	Typ 5
Naturbelassen	534201	534202	534203	534204	534205
<b>Farbbehandlung</b>	<b>Artikel-Nummer</b>				
Fichte	830311	830321	830331	830341	830351
Bernstein	830312	830322	830332	830342	830352
Gletschergrau	830313	830323	830333	830343	830353
Felsgrau	830314	830324	830334	830344	830354

Weitere Informationen zur Farbbehandlung siehe Seite 6.

### ZUBEHÖR:

#### Dacheindeckung:

- ▶ 3 Rollen Dichtungsbahnen Art.-Nr. 902010

#### Dachrinne:

- ▶ Kunststoff 402Ax anthrazit Art.-Nr. 802719
- ▶ Kunststoff 203A braun Art.-Nr. 800330
- ▶ Alu bis 400 cm mit 1 Fallrohr Art.-Nr. 812310

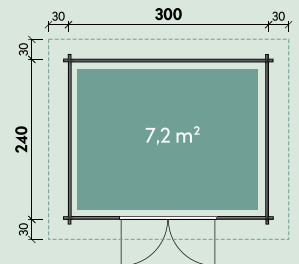

### Qualitätsmerkmale 34 mm Häuser, Seite 68

- Premium Leimholztüren mit Türdichtung
- Glas in Silikon eingefasst
- Doppelnut
- Edelstahltür-Schwelle und Edelstahl-Türbeschläge



34 mm Bohlenstärke



Edelstahl-Türbeschlag und Doppeltürriegel



Schweres einstellbares Türband



Türdichtung



Raumhöhe hinten

Pia 3030 Typ 5 Felsgrau



**Pia 3030** Art.-Nr. siehe Tabelle  
**mit Farbbehandlung** Art.-Nr. siehe Tabelle



300 x 300 cm

18 m<sup>3</sup>

13,0 m<sup>2</sup>

3°

	Typ 1	Typ 2	Typ 3	Typ 4	Typ 5
<b>Türvariante</b>					
Naturbelassen	534251	534252	534253	534254	534255
<b>Farbbehandlung</b>	Artikel-Nummer				
Fichte	830361	830371	830381	830391	830401
Bernstein	830362	830372	830382	830392	830402
Gletschergrau	830363	830373	830383	830393	830403
Felsgrau	830364	830374	830384	830394	830404

Weitere Informationen zur Farbbehandlung siehe Seite 6.

**ZUBEHÖR:**

**Dacheindeckung:**

- ▶ 3 Rollen Dichtungsbahnen Art.-Nr. 902010

**Dachrinne:**

- ▶ Kunststoff 402Ax anthrazit Art.-Nr. 802719
- ▶ Kunststoff 203A braun Art.-Nr. 800330
- ▶ Alu bis 400 cm mit 1 Fallrohr Art.-Nr. 812310

Passende Seitendächer für Pia 3030 finden Sie auf Seite 179.

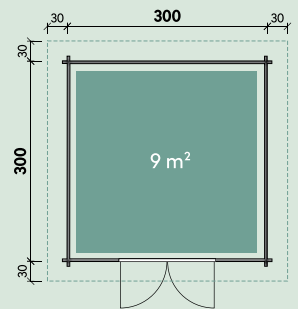

**Ein Modell – 5 Türvarianten** Tür-Auswahl ohne Mehrpreis. Details Seite 183–185.



Typ 1 (Vollholz-Tür)

Typ 2 (Halbglas-Tür)

Typ 3 (Vollglas-Tür)

Typ 4 (Dreieckglas-Tür)

Typ 5 (Milchglas-Tür)

**FÜR ALLE MODELLE DER SEITEN 42–45 GILT:**



34 mm



217 / 202 cm



18 mm



145 x 187 cm



**NEU**  
IM SORTIMENT



Emelie 4324 mit Seitendach, Typ 2 Gletschergrau



**Emelie 4324 mit Seitendach mit Farbbehandlung** Art.-Nr. siehe Tabelle  
Art.-Nr. siehe Tabelle

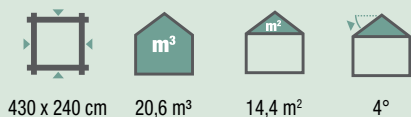

Türvariante	Typ 2	Typ 5
Naturbelassen	534212	534215
<b>Farbbehandlung</b>	Artikel-Nummer	
Fichte	830831	830841
Bernstein	830832	830842
Gletschergrau	830833	830843
Felsgrau	830834	830844

Weitere Informationen zur Farbbehandlung siehe Seite 6.

#### ZUBEHÖR:

##### Dacheindeckung:

- ▶ 4 Rollen Dichtungsbahnen  
Art.-Nr. 902010

##### Dachrinne:

- ▶ Kunststoff 404Ax, anthrazit  
Art.-Nr. 802746
- ▶ Alu bis 600 cm mit 1 Fallrohr  
Art.-Nr. 812330

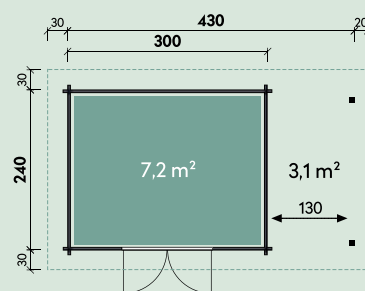

Emelie 5824 mit Seitendach, Typ 5 Natur

**NEU**  
IM SORTIMENT



## Emelie 5824 mit Seitendach mit Farbbehandlung

Art.-Nr. siehe Tabelle

Art.-Nr. siehe Tabelle



580 x 240 cm

28,0 m<sup>3</sup>

18,9 m<sup>2</sup>

4°

Türvariante	Typ 2	Typ 5
Naturbelassen	534222	534225
Farbbehandlung	Artikel-Nummer	
Fichte	830851	830861
Bernstein	830852	830862
Gletschergrau	830853	830863
Felsgrau	830854	830864

### ZUBEHÖR:

#### Dacheindeckung:

- ▶ 4 Rollen Dichtungsbahnen  
Art.-Nr. 902010

#### Dachrinne:

- ▶ Kunststoff 404Ax anthrazit  
Art.-Nr. 802746
- ▶ Alu bis 800 cm mit 1 Fallrohr  
Art.-Nr. 812340

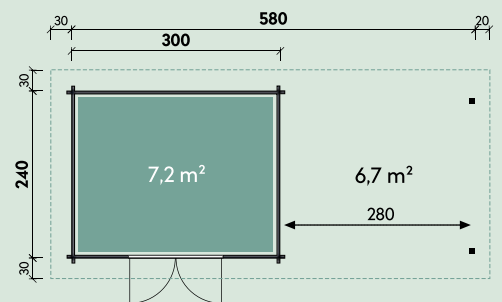

Weitere Informationen zur Farbbehandlung siehe Seite 6.

**Auf Wunsch Naturbelassen in 5 Türvarianten** Tür-Auswahl ohne Mehrpreis. Details Seite 183-185.



Typ 1 (Vollholz-Tür)

Typ 2 (Halbglass-Tür)

Typ 3 (Vollglas-Tür)

Typ 4 (Dreieckglas-Tür)

Typ 5 (Milchglas-Tür)

Birte 2722 Typ 5 (Milchglas-Tür) ♦



Bei den Birte-Modellen läßt sich das Dach um 180° drehen.

**Birte 2722** Art.-Nr. siehe Türvarianten Seite 47 unten

270 x 220 cm	40 mm	13,8 m <sup>3</sup>	217 cm	279 cm	10,8 m <sup>2</sup>
19° / 12°	18 mm	145 x 187 cm	20 x 100 cm feststehend		

**ZUBEHÖR:**

**Dacheindeckung:**

- ▶ 1 Rolle Dachpappe zu 15 m Art.-Nr. 701500
- ▶ 5 VE Dachschindeln Art.-Nr. siehe Seite 182

**Dachrinne:**

- ▶ Kunststoff 421Bx, anthrazit Art.-Nr. 802486
- ▶ Alu bis 300 cm m. 2 Fallrohren Art.-Nr. 812200

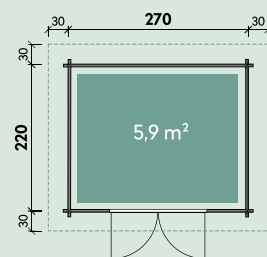

**Qualitätsmerkmale dieser 40 mm Häuser**

- Blockbohle mit Doppelnut
- Premium Leimholztüren mit Türdichtung
- Glas in Silikon eingefasst
- Edelstahltür-Schwelle und Edelstahl-Türbeschläge



Edelstahl-Türschwelle



Schweres einstellbares Türband



Türdichtung



Edelstahl-Türbeschlag



Birte 3030 Typ 1 (Vollholz-Tür)

♦Dieses Haus und die Tür wurden vom Kunden farblich behandelt.













Birte 3030 Typ 2 (Halbglas-Tür)



Durch Abnehmen der mitgelieferten Sprossen erhalten Sie ein individuelles Design.

**Birte 3030** Art.-Nr. siehe Türvariante unten

 300 x 300 cm	 40 mm	 21,2 m <sup>3</sup>	 217 cm	 279 cm	 14,9 m <sup>2</sup>
 17° / 10°	 18 mm	 145 x 187 cm	 20 x 100 cm feststehend		

**ZUBEHÖR:**

**Dacheindeckung:**

- ▶ 1 Rolle Dachpappe zu 6 m und 1 Rolle Dachpappe zu 15 m Art.-Nr. 702020
- ▶ 6 VE Dachschildeln Art.-Nr. siehe Seite 182

**Dachrinne:**

- ▶ Kunststoff 420B, mit KS-Ergänzungssset K1B, anthrazit Art.-Nr. 804010
- ▶ Alu bis 400 cm m. 2 Fallrohren Art.-Nr. 812210

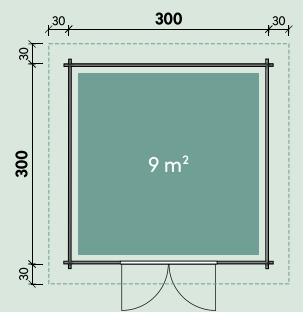

**Ein Modell – 5 Türvarianten**

Tür-Auswahl ohne Mehrpreis. Wählen Sie das für Sie optimale Gartenhaus-Modell. Details Seite 185-187.



**Typ 1 (Vollholz-Tür)**  
Art.-Nr. 540301 (Birte 2722)  
Art.-Nr. 540351 (Birte 3030)



**Typ 2 (Halbglas-Tür)**  
Art.-Nr. 540302 (Birte 2722)  
Art.-Nr. 540352 (Birte 3030)



**Typ 3 (Vollglas-Tür)**  
Art.-Nr. 540303 (Birte 2722)  
Art.-Nr. 540353 (Birte 3030)



**Typ 4 (Dreieckglas-Tür)**  
Art.-Nr. 540304 (Birte 2722)  
Art.-Nr. 540354 (Birte 3030)



**Typ 5 (Milchglas-Tür)**  
Art.-Nr. 540305 (Birte 2722)  
Art.-Nr. 540355 (Birte 3030)

Lina 4031 ♦



## Lina 4031 isolierverglast Art.-Nr. 534425

400 x 310 cm	40 mm	30 m <sup>3</sup>	217 cm	314 cm	18,9 m <sup>2</sup>
25° / 15°	18 mm	134 x 187 cm	40 x 166 cm zum Öffnen	86 x 40 cm feststehend	

### ZUBEHÖR:

#### Dacheindeckung:

- ▶ 3 Rollen Dachpappe zu 10 m Art.-Nr. 701000
- ▶ 9 VE Dachschindeln Art.-Nr. siehe Seite 182

#### Dachrinne:

- ▶ Kunststoff 421Bx mit KS-Ergänzungsset K1B, anthrazit Art.-Nr. 804110
- ▶ Alu bis 500 cm mit 2 Fallrohren Art.-Nr. 812220

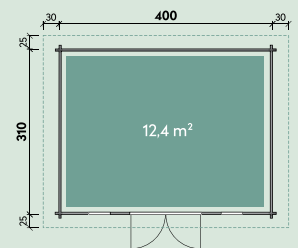

Einrichtungsbeispiel Lina-Sonderhaus, Zusatzfenster als Zubehör



Innenansicht Dach und Fenster oben, Lina 4031

♦Dieses Haus wurde vom Kunden farblich behandelt.

Linda 4432♦



Dreh-Kippfenster

**Linda 4432 isolierverglast** Art.-Nr. 558380  
**Linda 4839\* isolierverglast** Art.-Nr. 558390

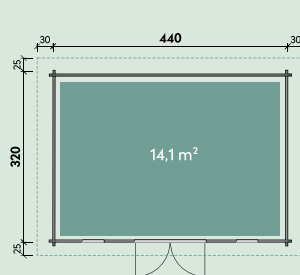
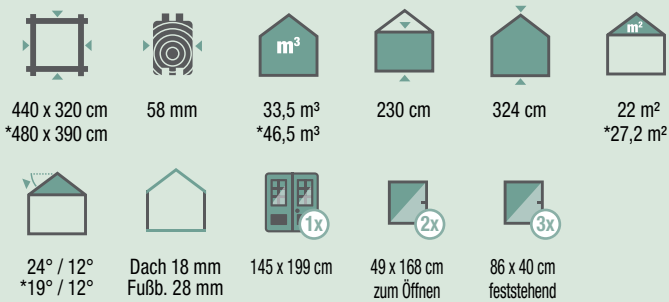

Linda 4432

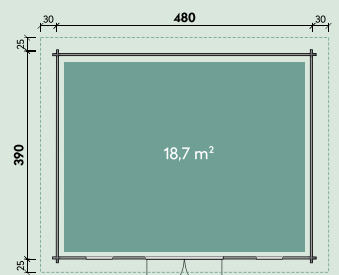

Linda 4839

## Qualitätsmerkmale 58 mm Häuser



### ZUBEHÖR FÜR LINDA 4432:

#### Dacheindeckung:

- ▶ 3 Rollen Dachpappe zu 10 m
- ▶ 9 VE Dachschindeln

Art.-Nr. 701000  
 Art.-Nr. siehe S. 182

#### Dachrinne:

- ▶ Kunststoff 421Bx mit KS-Ergänzungsset K1B, anthrazit
- ▶ Alu bis 500 cm mit 2 Fallrohren

Art.-Nr. 804110  
 Art.-Nr. 812220

### FÜR LINDA 4839:

#### Dacheindeckung:

- ▶ 6 Rollen Dachpappe zu 6 m
- ▶ 11 VE Dachschindeln

Art.-Nr. 700600  
 Art.-Nr. siehe S. 182

#### Dachrinne:

- ▶ Kunststoff 421Bx mit KS-Ergänzungsset K1B, anthrazit
- ▶ Alu bis 600 cm mit 2 Fallrohren

Art.-Nr. 804110  
 Art.-Nr. 812230

♦Dieses Haus wurde vom Kunden farblich behandelt.

Maila 5439 Modern ♦



2 Größen | 2 Optiken. Auch mit Flachdach (siehe Carola) erhältlich. Andere Wandstärken und Sondermaße auf Anfrage.

**Maila 4533 Klassik isolierverglast** Art.-Nr. 845060

**Maila 4533 Modern isolierverglast\*** Art.-Nr. 845010

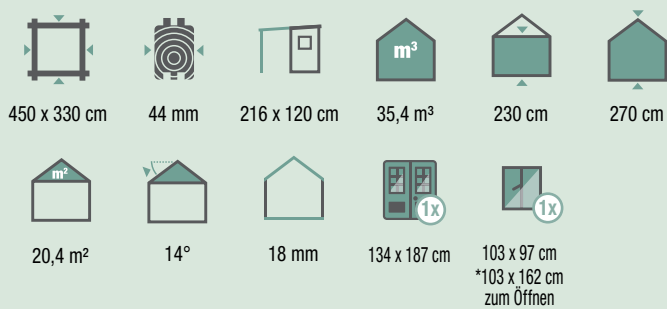

**ZUBEHÖR:**

- Dacheindeckung:**
- ▶ 7 Rollen Dachpappe zu 6 m Art.-Nr. 700600
  - ▶ 9 VE Dachschildeln Art.-Nr. siehe S. 182
- Dachrinne:**  
siehe Maila 5439

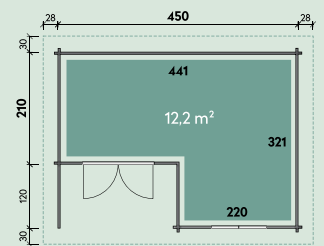

**Maila 5439 Klassik isolierverglast** Art.-Nr. 845070

**Maila 5439 Modern isolierverglast** Art.-Nr. 845020

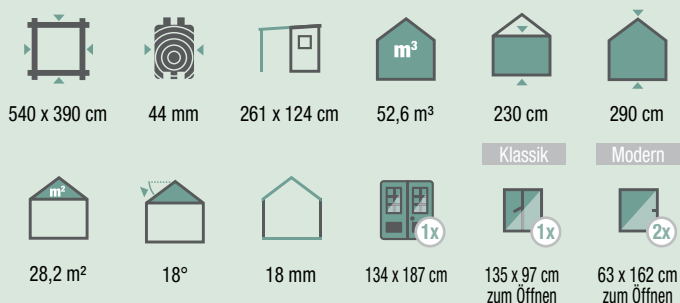

**ZUBEHÖR:**

- Dacheindeckung:**
- ▶ 8 Rollen Dachpappe zu 6 m Art.-Nr. 700600
  - ▶ 11 VE Dachschildeln Art.-Nr. siehe S. 182
- Dachrinne:**
- ▶ Kunststoff 322B mit KS-Ergänzungsset K4B, anthrazit Art.-Nr. 804410
  - ▶ Alu bis 600 cm mit 2 Fallrohren Art.-Nr. 812230

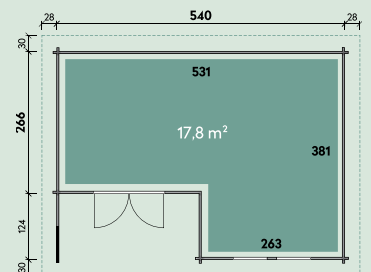

♦Dieses Haus wurde vom Kunden farblich behandelt.

**Carola 5439 Modern** ♦



2 Größen | 2 Optiken. Auch mit Satteldach (siehe Maila) erhältlich. Andere Wandstärken und Sondermaße auf Anfrage.

**Carola 4533 Klassik isolierverglast** Art.-Nr. 845160

**Carola 4533 Modern isolierverglast\*** Art.-Nr. 845110

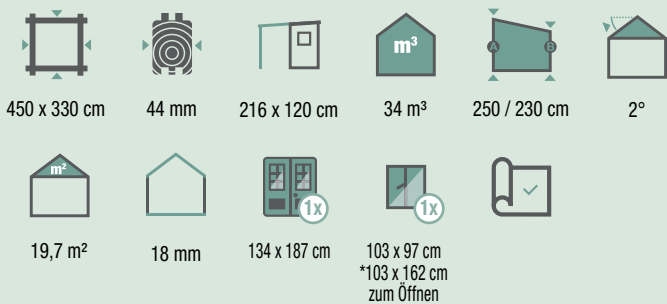

**ZUBEHÖR:**

**Dacheindeckung:**  
 ▶ 6 Rollen Dichtungsbahnen  
 Art.-Nr. 902010  
**Dachrinne:**  
 siehe Carola 5439

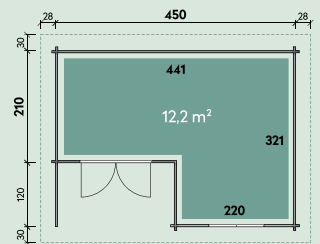

**Carola 5439 Klassik isolierverglast** Art.-Nr. 845170

**Carola 5439 Modern isolierverglast** Art.-Nr. 845120

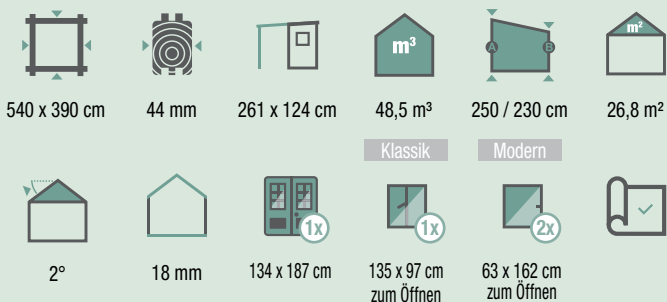

**ZUBEHÖR:**

**Dacheindeckung:**  
 ▶ 7 Rollen Dichtungsbahnen  
 Art.-Nr. 902010  
**Dachrinne:**  
 ▶ Kunststoff 404Ax, anthrazit  
 Art.-Nr. 802746  
 ▶ Alu bis 600 cm mit 1 Fallrohr  
 Art.-Nr. 812330

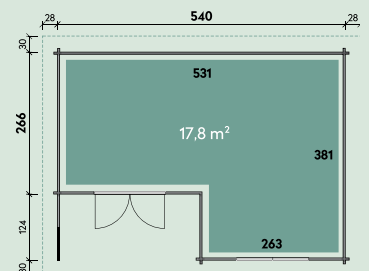

♦Dieses Haus wurde vom Kunden behandelt.



**Holly 4124** Art.-Nr. 528255

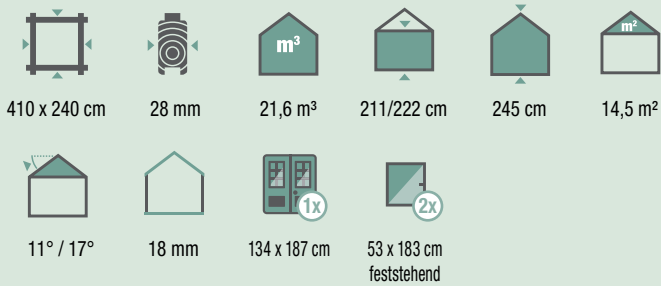

**ZUBEHÖR:**

**Dacheindeckung:**

- ▶ 1 Rolle Dachpappe zu 10 m und 1 Rolle Dachpappe zu 15 m Art.-Nr. 702080
- ▶ 6 VE Dachschildeln Art.-Nr. s. S. 182

**Dachrinne:**

- ▶ Kunststoff 421Bx mit KS-Ergänzungsset K1B, anthrazit Art.-Nr. 804110
- ▶ Alu bis 500 cm mit 2 Fallrohren Art.-Nr. 812220

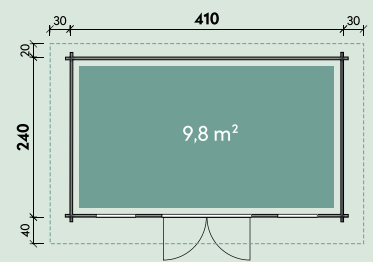

Einrichtungsbeispiel



Morla 3030♦

♦Dieses Haus wurde vom Kunden farblich behandelt.

Morla 3636♦



Als Set-Artikel inkl. Dachschindeln (Rechteck) und Dachhaube (4-eckig)

## Morla 3030 isolierverglast

Art.-Nr. 544110

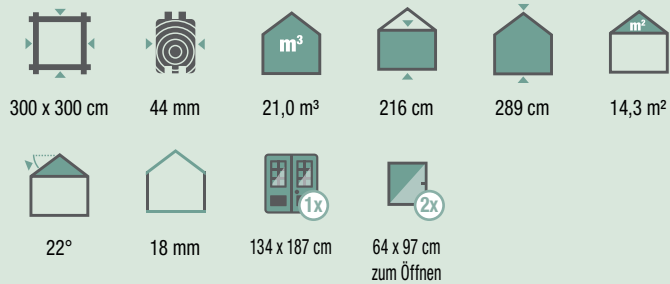

Setpreis: Schw. DS / Rote DS  
Art.-Nr. 544160 / 544161

### ZUBEHÖR:

**Dacheindeckung:**  
 ▶ Dachhaube 4-eckig  
 Art.-Nr. 780000  
 ▶ 7 VE Dachschindeln  
 Rechteck  
 Art.-Nr. siehe Seite 182

**Dachrinne:**  
 ▶ Kunststoff 441B mit KS-Ergänzungsset K1B, anthrazit  
 Art.-Nr. 804210

**Sonstiges Zubehör:**  
 ▶ Blumenkasten  
 Art.-Nr. 700031

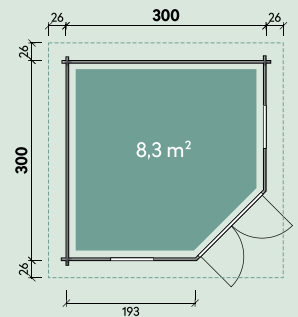

## Morla 3636 isolierverglast

Art.-Nr. 544120

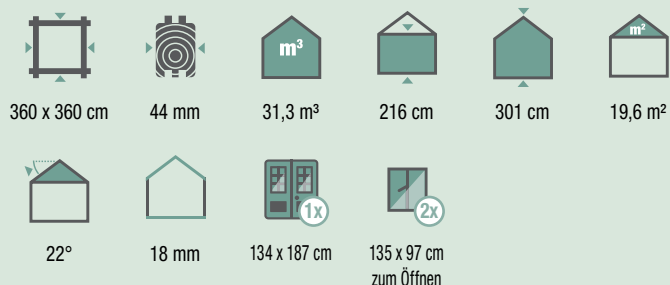

Setpreis: Schw. DS / Rote DS  
Art.-Nr. 544170 / 544171

### ZUBEHÖR:

**Dacheindeckung:**  
 ▶ Dachhaube 4-eckig  
 Art.-Nr. 780000  
 ▶ 9 VE Dachschindeln  
 Rechteck  
 Art.-Nr. siehe Seite 182

**Dachrinne:**  
 ▶ Kunststoff 441B mit 2 KS-Ergänzungssets K1B, anthrazit  
 Art.-Nr. 804220

**Sonstiges Zubehör:**  
 ▶ Blumenkasten  
 Art.-Nr. 700031

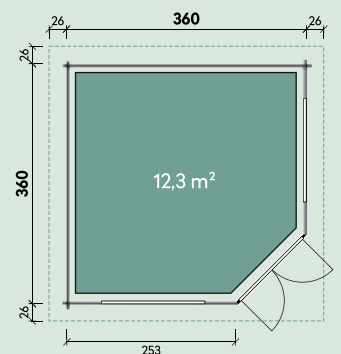

♦Dieses Haus wurde vom Kunden farblich behandelt.

Kira 3030♦



**Kira 3030 isolierverglast** Art.-Nr. 544200

**Setpreis:** Schw. DS / Rote DS  
Art.-Nr. 544260 / 544261

**Klara 3030 isolierverglast\*** Art.-Nr. 558205

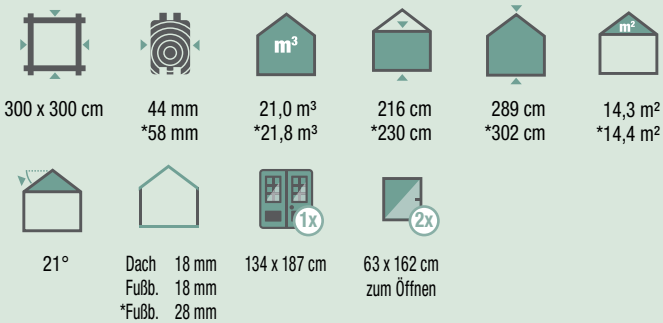

**ZUBEHÖR:**

- Dacheindeckung:**
- ▶ 7 VE Dachschindeln Art.-Nr. siehe S. 182
  - ▶ Dachhaube 4-eckig Art.-Nr. 780000

- Dachrinne:**
- ▶ Kunststoff 441B mit KS-Ergänzungsset K1B, anthrazit Art.-Nr. 804210

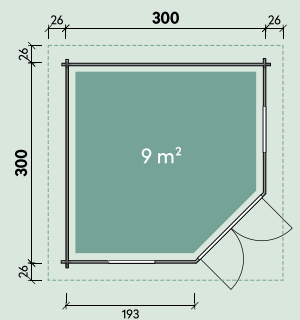

**Kira 3636 isolierverglast** Art.-Nr. 544210

**Setpreis:** Schw. DS / Rote DS  
Art.-Nr. 544270 / 544271

**Klara 3636 isolierverglast\*\*** Art.-Nr. 558215

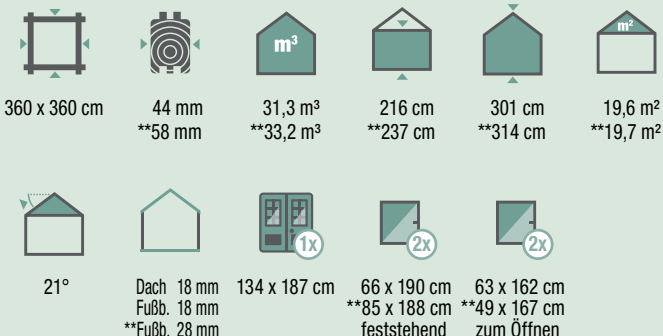

**ZUBEHÖR:**

- Dacheindeckung:**
- ▶ 9 VE Dachschindeln Art.-Nr. siehe S. 182
  - ▶ Dachhaube 4-eckig Art.-Nr. 780000

- Dachrinne:**
- ▶ Kunststoff 441B mit 2 KS-Ergänzungssets K1B, anthrazit Art.-Nr. 804220

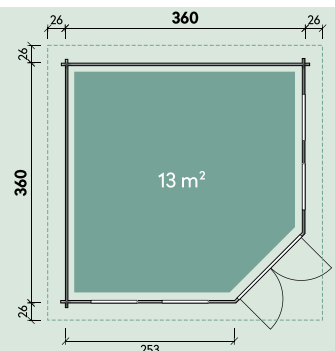

♦Dieses Haus wurde vom Kunden Dunkelgrau und Weiß farblich behandelt.













Kira 3636♦



Set-Artikel inkl. Dachschindeln (Rechteck) und Dachhaube (4-eckig)

## Kira 4040 isolierverglast

Art.-Nr. 544220

					
395 x 395 cm	44 mm	38,3 m <sup>3</sup>	216 cm	308 cm	23,1 m <sup>2</sup>
					
22°	Dach 18 mm Fußb. 18 mm	134 x 187 cm	85 x 188 cm feststehend	63 x 162 cm zum Öffnen	

## Setpreis:

Schw. DS / Rote DS  
Art.-Nr. 544280 / 544281

### ZUBEHÖR:

#### Dacheindeckung:

- ▶ 11 VE Dachschindeln  
Art.-Nr. siehe S. 182
- ▶ Dachhaube 4-eckig  
Art.-Nr. 780000

#### Dachrinne:

- ▶ Kunststoff 441B mit 2 KS-Ergänzungssets K1, anthrazit  
Art.-Nr. 804220

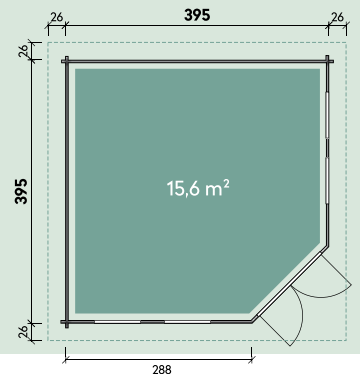

## Qualitätsmerkmale Seite 50-51 und 53-55



Schweres einstellbares Türband

Türbeschlag aus Edelstahl

Tür- und Fensterdichtung

Isolierverglasung

Dreh-/Kippfenster mit 3-fach Verriegelung

Alu-Wasserschmelk/Fensterbank

58 mm Bohlen

Fußbodendielen 28 mm

♦Dieses Haus wurde vom Kunden mit Deko Lasur Weiß farblich behandelt.

Alba 4530♦



Set-Artikel inkl. Dachschindeln (Rechteck) und Dachhaube (4-eckig)

**Alba 4530/1-Raum** Art.-Nr. 536060

Schw. DS / Rote DS  
**Setpreis:** Art.-Nr. 536080 / 536081

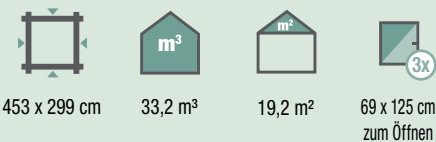

**ZUBEHÖR:**

**Dacheindeckung:**

- ▶ 9 VE Dachschindeln Rechteck Art.-Nr. siehe Seite 182

**Dachrinne:**

- ▶ Kunststoff 441B, mit 2 KS-Ergänzungsset K1B, anthrazit Art.-Nr. 804220

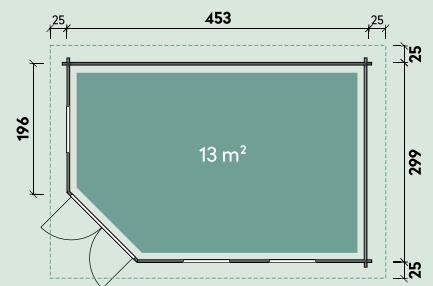

**Annabell 7030/1-Raum** Art.-Nr. 536130

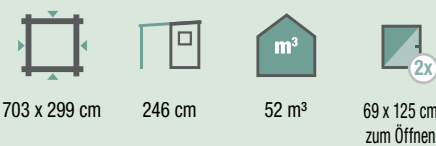

**ZUBEHÖR:**

**Dacheindeckung:**

- ▶ 14 VE Dachschindeln Rechteck Art.-Nr. siehe Seite 182

**Dachrinne:**

- ▶ Kunststoff Annabell 7030, anthrazit Art.-Nr. 802900

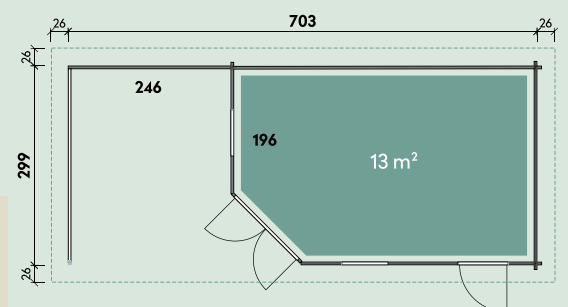

**FÜR ALLE MODELLE DIESER DOPPELSEITE GILT:**

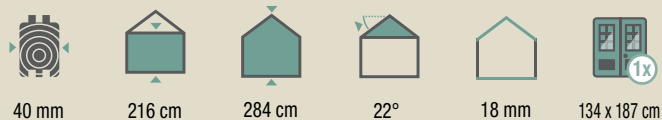

♦Dieses Haus wurde vom Kunden farblich behandelt.

## Annabell 7030/2-Raum



Set-Artikel inkl. Dachschindeln (Rechteck) und Dachhaube (4-eckig)

## Alba 4530/2-Raum Art.-Nr. 536050

Setpreis: Schw. DS / Rote DS  
Art.-Nr. 536070 / 536071

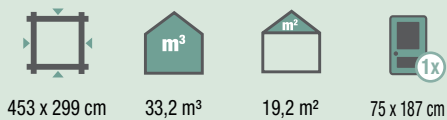

### ZUBEHÖR:

#### Dacheindeckung:

- ▶ 9 VE Dachschindeln Rechteck Art.-Nr. siehe Seite 182

#### Dachrinne:

- ▶ Kunststoff 441B, mit 2 KS-Ergänzungsset K1B, anthrazit Art.-Nr. 804220

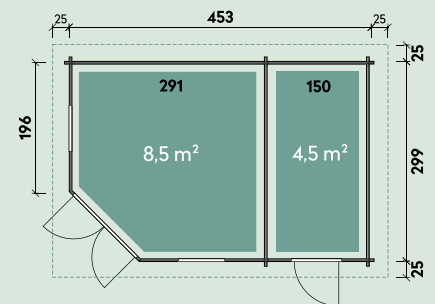

## Annabell 7030/2-Raum Art.-Nr. 536150

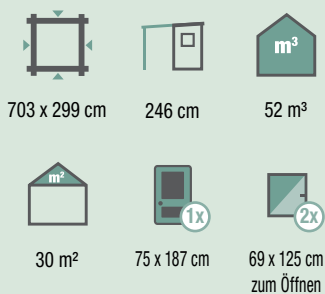

### ZUBEHÖR:

#### Dacheindeckung:

- ▶ 14 VE Dachschindeln Rechteck Art.-Nr. siehe Seite 182

#### Dachrinne:

- ▶ Kunststoff Annabell 7030, anthrazit Art.-Nr. 802900

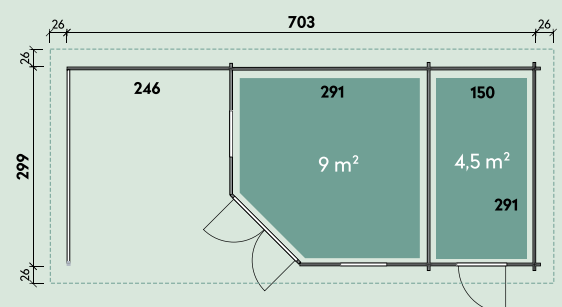

◆Dieses Haus wurde vom Kunden farblich behandelt.

# Holz-Gartenhäuser

## Gut & Günstig

Entdecken Sie jetzt unsere Gartenhäuser aus robuster nordischer Fichte! Sie sind komfortable Rückzugsorte oder idealer Stauraum. Unsere Gartenhäuser mit Satteldach passen dank verschiedener Größen in jeden Garten. Ob Rasenmäher, Grill, Gartengeräte oder Auflagen für Gartenmöbel: Ihre Utensilien sollen doch ordentlich verstaut werden. Mit unseren Gartenhäusern klappt das sofort. Und die größeren Modelle schenken Ihnen erholsame Stunden. Da beginnt das Wohlfühlen schon beim ersten Anblick.

In der Gut-und-Günstig-Serie finden Sie ausgewählte Satteldach-Gartenhäuser guter Qualität zum günstigen Preis in 28 & 40 mm Wandstärke.

**GUT &  
GÜNSTIG**



WIE ES GEHT ZEIGT DAS AUFBAUVIDEO „GARTENHAUS“.

Leila 1919



**GUT & GÜNSTIG**

**Leila 1919** Art.-Nr. 828197

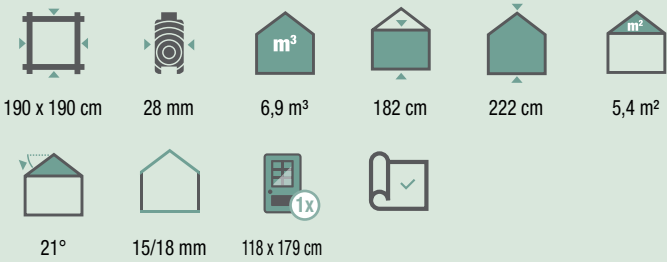

**ZUBEHÖR:**

- Dacheindeckung:**  
 ▶ 3 VE Dachschindeln  
 Art.-Nr. siehe Seite 182
- Dachrinne:**  
 ▶ Kunststoff 420B anthrazit  
 Art.-Nr. 802416  
 ▶ Alu bis 300 cm mit 2 Fallrohren  
 Art.-Nr. 812200

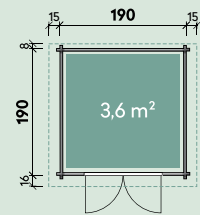

**Leila 2323** Art.-Nr. 828235

Abbildung Seite 60

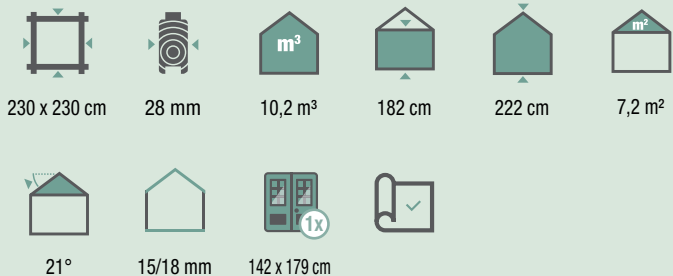

**ZUBEHÖR:**

- Dacheindeckung:**  
 ▶ 3 VE Dachschindeln  
 Art.-Nr. siehe Seite 182
- Dachrinne:**  
 ▶ Kunststoff 421Bx anthrazit  
 Art.-Nr. 802486  
 ▶ Alu bis 300 cm m. 2 Fallrohren  
 Art.-Nr. 812200

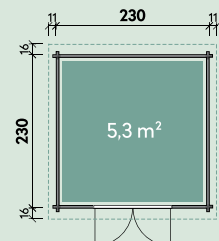

Leila 2323♦



Leila 2323 imprägniert

Imprägniertes Modell mit naturbelassen Fussbodendielen.

**GUT & GÜNSTIG**

## Leila 2323 imprägniert Art.-Nr. 829027

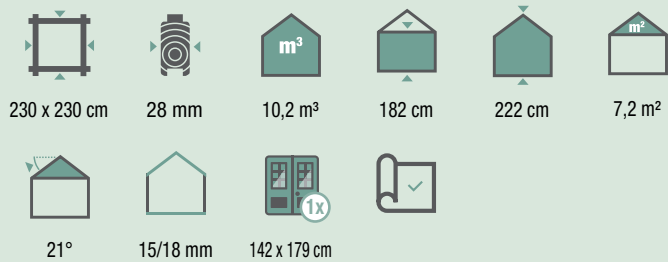

### ZUBEHÖR:

#### Dacheindeckung:

- ▶ 3 VE Dachschindeln  
Art.-Nr. siehe Seite 182

#### Dachrinne:

- ▶ Kunststoff 421Bx anthrazit  
Art.-Nr. 802486
- ▶ Alu bis 300 cm m. 2 Fallrohren  
Art.-Nr. 812200

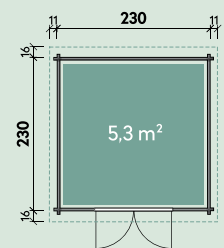

## Leila 2923 Art.-Nr. 828257

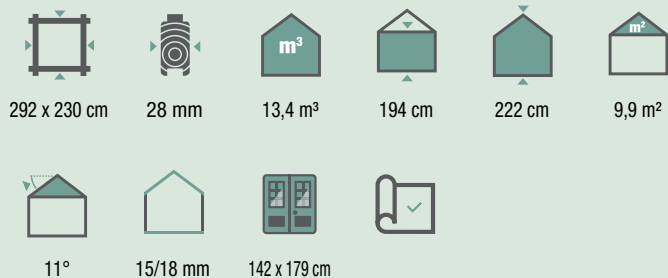

### ZUBEHÖR:

#### Dacheindeckung:

- ▶ 4 VE Dachschindeln  
Art.-Nr. siehe Seite 182

#### Dachrinne:

- ▶ Kunststoff 421Bx anthrazit  
Art.-Nr. 802486
- ▶ Alu bis 300 cm m. 2 Fallrohren  
Art.-Nr. 812200

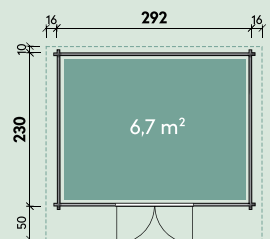

♦Dieses Haus wurde vom Kunden farblich behandelt.

Jonna 2420\*



Dreh-Kipp-Fenster



Leimholztür



**GUT & GÜNSTIG**

**Jonna 2420** Art.-Nr. 528117

240 x 200 cm	28 mm	9,7 m <sup>3</sup>	194 cm	234 cm	8,7 m <sup>2</sup>
19°	16/18 mm	75 x 175 cm	81 x 119 cm zum Öffnen		

**ZUBEHÖR:**

**Dacheindeckung:**

- ▶ 1 Rolle Dachpappe zu 10 m Art.-Nr. 701000
- ▶ 4 VE Dachschindeln Art.-Nr. siehe Seite 182

**Dachrinne:**

- ▶ Kunststoff 421Bx anthrazit Art.-Nr. 802486
- ▶ Alu bis 300 cm mit 2 Fallrohren Art.-Nr. 812200

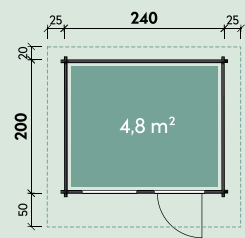

\*Dieses Haus wurde vom Kunden farblich behandelt.

Peggy 3333♦



Imprägniertes Modell mit naturbelassen Fussbodendielen.

## Peggy 3030

Art.-Nr. 828387

## Peggy 3030 imprägniert

Art.-Nr. 829077

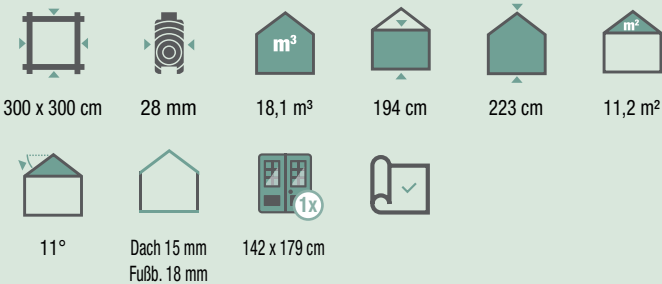

### ZUBEHÖR:

#### Dacheindeckung:

- ▶ 5 VE Dachschildeln  
Art.-Nr. siehe Seite 182

#### Dachrinne:

- ▶ Kunststoff 420B anthrazit  
Art.-Nr. 802416
- ▶ Alu bis 400 cm m. 2 Fallrohren  
Art.-Nr. 812210

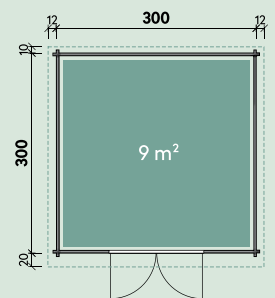

## Peggy 3333

Art.-Nr. 828307

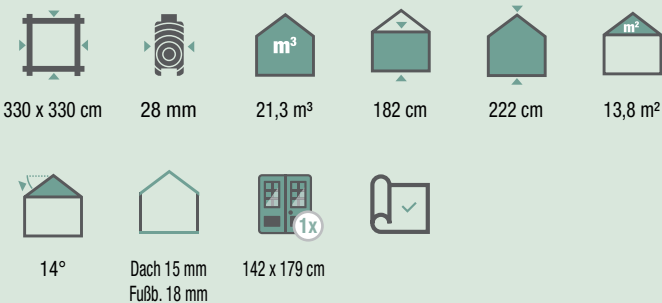

### ZUBEHÖR:

#### Dacheindeckung:

- ▶ 6 VE Dachschildeln  
Art.-Nr. siehe Seite 182

#### Dachrinne:

- ▶ Kunststoff 420B mit KS-Ergänzungsset K1B anthrazit  
Art.-Nr. 804010
- ▶ Alu bis 400 cm m. 2 Fallrohren  
Art.-Nr. 812210

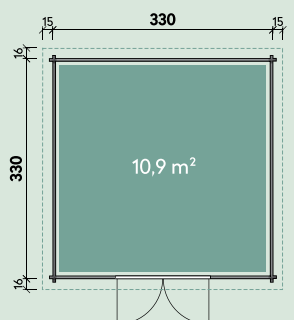

♦Dieses Haus wurde vom Kunden farblich behandelt.



**Imprägnierte Lagerhölzer** (schützen vor Witterungseinflüssen und erhöhen die Standdauer)



**Zusatz-Blockbohlen** zur Erhöhung Ihres Gartenhauses\* auf Seite 184



**Winddichter Eckversatz**



Beispiel Befestigungspaket mit Schrauben, Beschlägen, Zylinderschloss etc.



Ausschließlich Verwendung von **Echtglas**



Ausschließlich Verwendung von **Echtglas**



Dreh-/ Kippfenster bis 44 mm



Türdichtung



Hochwertige Türschwelle



Hochwertige **Leimholz**türen, daher kein Verziehen



**Fußbodendielen -und leisten** gehören zum Lieferumfang



Sturmleisten sichern das Dach



Optimale Auflage der Dachbretter durch abgeschrägte Seitenwandbohle



Untere Dachabschlussleiste zur einfachen Dachrinnenmontage



Dachschindeln in Rechteck und Biberschwanz\* auf Seite 182



Dachrinnen-Set in Kunststoff\* ab Seite 178



Aluminium Dachrinnen-Set\* ab Seite 178



Die Qualitätsmerkmale dieser Seite gelten nicht für alle Gut & Günstig-Modelle.  
\*Das Zubehör dieser Seite ist nicht im Lieferumfang enthalten, sondern gegen Mehrpreis erhältlich!

Mara 1818♦



Extra breite Leimholztür  
900 mm

...unsere kleinen Häuser für Ihre Gartengeräte.

## Mara 1818 Art.-Nr. 527010

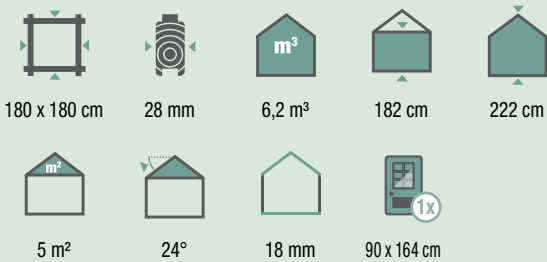

### ZUBEHÖR:

#### Dacheindeckung:

- ▶ 1 Rolle Dachpappe zu 10 m Art.-Nr. 701000
- ▶ 3 VE Dachschindeln Art.-Nr. siehe Seite 182

#### Dachrinne:

- ▶ Kunststoff 420B anthrazit Art.-Nr. 802416
- ▶ Alu bis 300 cm mit 2 Fallrohren Art.-Nr. 812200

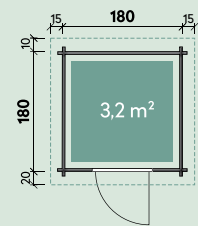

28 mm Bohlen



♦Dieses Haus wurde vom Kunden farblich behandelt.

Ellen 2026♦



Wir empfehlen zu allen Häusern Dachrinnen!

Ellen 2020 Art.-Nr. 528055

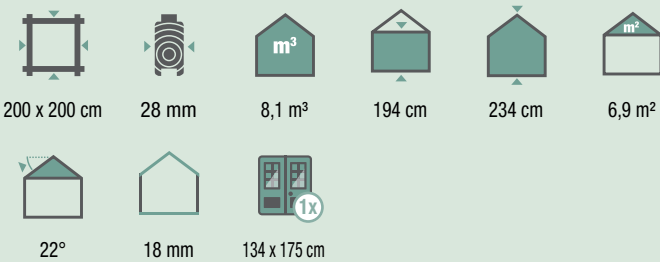

**ZUBEHÖR:**

**Dacheindeckung:**

- ▶ 1 Rolle Dachpappe zu 10 m Art.-Nr. 701000
- ▶ 3 VE Dachschildeln Art.-Nr. siehe Seite 182

**Dachrinne:**

- ▶ Kunststoff 420B anthrazit Art.-Nr. 802416
- ▶ Alu bis 300 cm m. 2 Fallrohren Art.-Nr. 812200

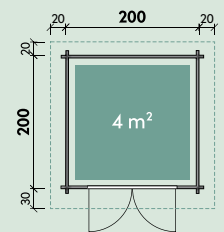

Ellen 2026 Art.-Nr. 528065

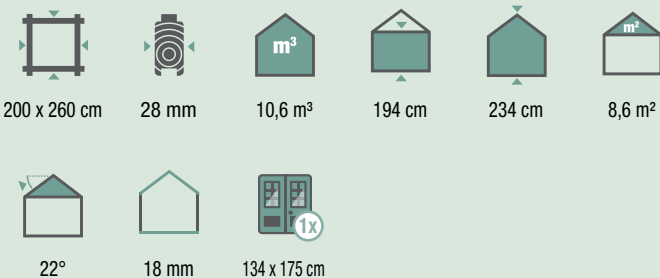

**ZUBEHÖR:**

**Dacheindeckung:**

- ▶ 1 Rolle Dachpappe zu 15 m Art.-Nr. 701500
- ▶ 4 VE Dachschildeln Art.-Nr. siehe Seite 182

**Dachrinne:**

- ▶ Kunststoff 421Bx anthrazit Art.-Nr. 802486
- ▶ Alu bis 400 cm m. 2 Fallrohren Art.-Nr. 812210

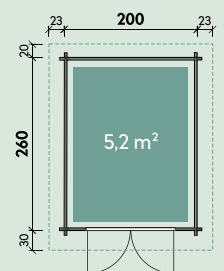

♦Dieses Haus wurde vom Kunden mit Weiß und Hellgrau farblich behandelt.

Berit 2424♦



Durch Abnehmen der mitgelieferten Sprossen erhalten viele Häuser ein individuelles Design.

**Berit 2420** Art.-Nr. 828020

**Berit 2424\*** Art.-Nr. 828040

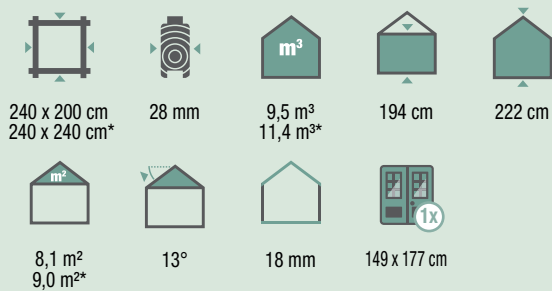

**ZUBEHÖR:**

**Dacheindeckung:**

- ▶ 2 Rollen Dachpappe zu 6 m Art.-Nr. 700600
- ▶ 4 VE Dachschindeln Art.-Nr. s. S. 182

**Dachrinne:**

- ▶ Kunststoff 421Bx anthrazit Art.-Nr. 802486
- ▶ Alu bis 300 cm m. 2 Fallrohren Art.-Nr. 812200

**Sonstiges Zubehör siehe Berit**

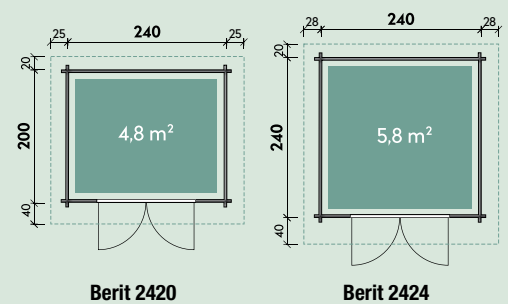

**Berit 3024** Art.-Nr. 828060

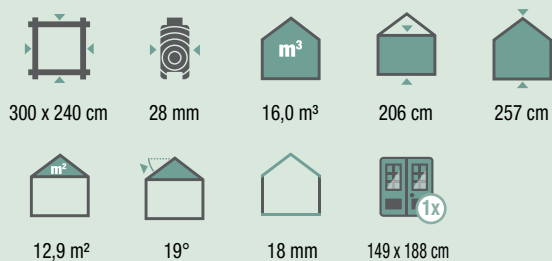

**ZUBEHÖR:**

**Dacheindeckung:**

- ▶ 1 Rolle Dachpappe zu 8 m und 1 Rolle Dachpappe zu 10 m Art.-Nr. 702050 Art.-Nr. s. S. 182
- ▶ 5 VE Dachschindeln

**Dachrinne:**

- ▶ Kunststoff 421Bx anthrazit Art.-Nr. 802486
- ▶ Alu bis 400 cm m. 2 Fallrohren Art.-Nr. 812210

**Sonstiges Zubehör:**

- ▶ Terrasse 28.2 symm. Art.-Nr. 290120

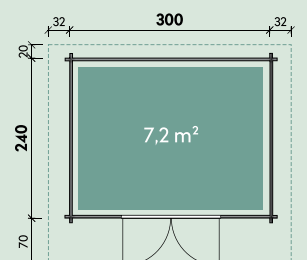

♦Dieses Haus wurde vom Kunden farblich behandelt.

Belina 3030♦



Rika 3930♦

Leimholztür

Dreh-Kipp-Fenster

40 mm  
Bohlenstärke

**GUT & GÜNSTIG**

Rika 3930 Art.-Nr.828627

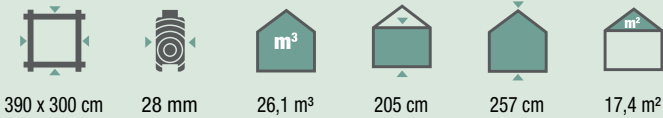

**ZUBEHÖR:**

**Dacheindeckung:**

- ▶ 1 Rolle Dachpappe zu 10 m Art.-Nr. 701000
- ▶ 7 VE Dachschildeln Art.-Nr. siehe Seite 182

**Dachrinne:**

- ▶ Kunststoff 420B mit KS-Ergänzungsset K1B anthrazit Art.-Nr. 804010
- ▶ Alu bis 400 cm m. 2 Fallrohren Art.-Nr. 812210

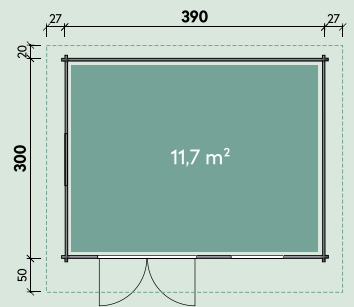

Belina 3030 Art.-Nr. 840167

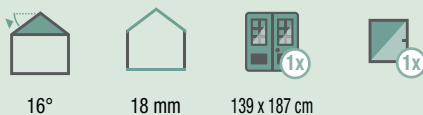
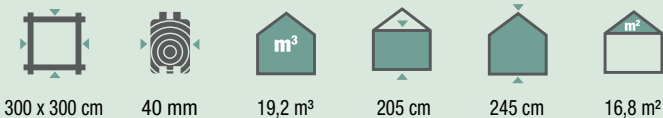

**ZUBEHÖR:**

**Dacheindeckung:**

- ▶ 2 Rolle Dachpappe zu 10 m Art.-Nr. 701000
- ▶ 7 VE Dachschildeln Art.-Nr. siehe Seite 182

**Dachrinne:**

- ▶ Kunststoff 420B mit KS-Ergänzungsset K1B anthrazit Art.-Nr. 804010
- ▶ Alu bis 500 cm m. 2 Fallrohren Art.-Nr. 812220

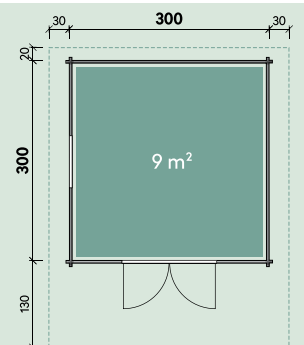

♦Diese Häuser wurden vom Kunden farblich behandelt.

**Imprägnierte Lagerhölzer** (schützen vor Witterungseinflüssen und erhöhen die Standdauer)



34 mm Bohlenstärke, Doppelnut



Ausschließlich Verwendung von Echtglas  
Ab 44 mm Modelle isolierverglast



Dreh-/ Kippfenster bei 34 mm Häusern



Dreh-/Kippfenster mit 3-fach Verriegelung bei 44 mm Häusern



Leimholzfenster,  
Glas in transparentem Silikon eingefasst



Isolierverglasung ab 44 mm



Hochwertige Fenster mit Aluschiene



Edelstahl-Türbeschlag Abb. ähnlich



Schwere Leimholztüren



Mehrfach einstellbares Türband 44 mm



Hochwertige Türschwelle Abb. ähnlich



Fußbodendielen und Sturmleisten gehören zum Lieferumfang bei 34 mm Häusern



Extra hohe Seitenwände für mehr Kopffreiheit (Beispiel)



Lotta XL 230 cm  
Lotta 216 cm

Gewindestangen bei Wandstärken ab 44 mm



Optimale Auflage der Dachbretter durch abgeschrägte Seitenwandbohle



Untere Dachabschlussleiste zur einfachen Dachrinnenmontage



Birka 2424♦



Premium-Leimholztür bei allen Modellen der Seiten 69-81

**Birka 2424** Art.-Nr. 534030

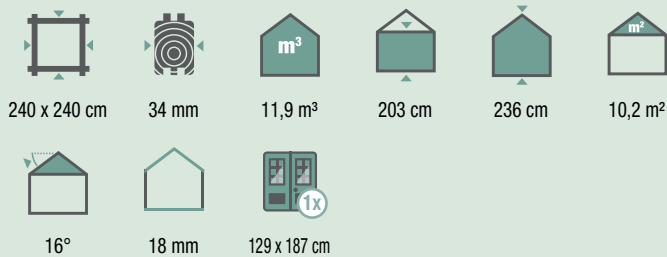

**ZUBEHÖR:**

- Dacheindeckung:**
- ▶ 1 Rolle Dachpappe zu 15 m Art.-Nr. 701500
  - ▶ 4 VE Dachschildeln Art.-Nr. siehe Seite 182

- Dachrinne:**
- ▶ Kunststoff 421Bx, anthrazit Art.-Nr. 802486
  - ▶ Alu bis 400 cm m. 2 Fallrohren Art.-Nr. 812210

- Sonstiges Zubehör:**
- ▶ Einzelfenster Marit 34 ISO Art.-Nr. 770352

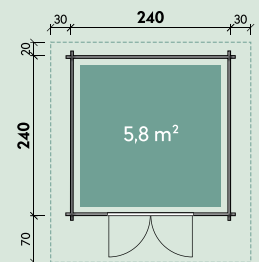

**Birka 2432** Art.-Nr. 534040

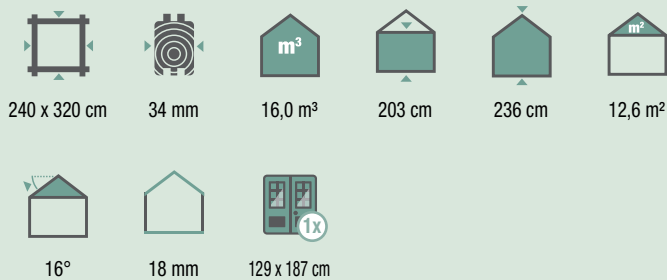

**ZUBEHÖR:**

- Dacheindeckung:**
- ▶ 2 Rollen Dachpappe zu 10 m Art.-Nr. 701000
  - ▶ 5 VE Dachschildeln Art.-Nr. siehe Seite 182

- Dachrinne:**
- ▶ Kunststoff 420B, mit KS-Ergänzungsset K1B, anthrazit Art.-Nr. 804010
  - ▶ Alu bis 500 cm m. 2 Fallrohren Art.-Nr. 812220

- Sonstiges Zubehör:**
- ▶ siehe oben

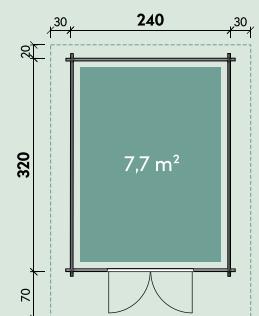

♦Dieses Haus wurde vom Kunden farblich behandelt.



Maren 3024 Felsgrau

Zum Lieferumfang gehören Sprossen



Durch Abnehmen der mitgelieferten Sprossen erhalten Sie ein individuelles Design.

**Maren 3024** Art.-Nr. 534180  
**mit Farbbehandlung** Art.-Nr. 83021X

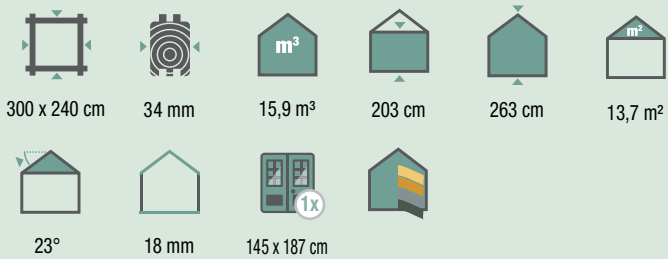

**ZUBEHÖR:**

**Dacheindeckung:**

- ▶ 1 Rolle Dachpappe zu 6 m und 1 Rolle Dachpappe zu 15 m Art.-Nr. 702020
- ▶ 6 VE Dachschindeln Art.-Nr. s. S. 182

**Dachrinne:**

- ▶ Kunststoff 421Bx anthrazit Art.-Nr. 802486
- ▶ Alu bis 400 cm m. 2 Fallrohren Art.-Nr. 812210

**Sonstiges Zubehör:**

- ▶ Einzelfenster Marit 34 ISO Art.-Nr. 770352

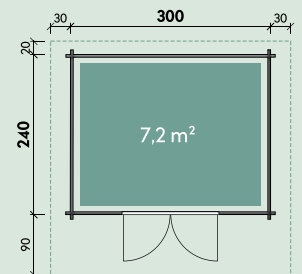

Maren 3024 Bernstein



Maren 3024 Gletschergrau



Maren 3030 Fichte



**Maren 3030**

Art.-Nr. 534190

**mit Farbbehandlung**

Art.-Nr. 83022X



300 x 300 cm



34 mm



20,0 m<sup>3</sup>



203 cm



263 cm



17,2 m<sup>2</sup>



23°



18 mm



145 x 187 cm



#### ZUBEHÖR:

##### Dacheindeckung:

- ▶ 1 Rolle Dachpappe zu 10 m und 1 Rolle Dachpappe zu 15 m Art.-Nr. 702080
- ▶ 7 VE Dachschindeln Art.-Nr. s. S. 182

##### Dachrinne:

- ▶ Kunststoff 420B mit KS-Ergänzungsset K1B, anthrazit Art.-Nr. 804010
- ▶ Alu bis 500 cm m. 2 Fallrohren Art.-Nr. 812220

##### Sonstiges Zubehör:

- ▶ Einzelfenster Marit 34 ISO Art.-Nr. 770352

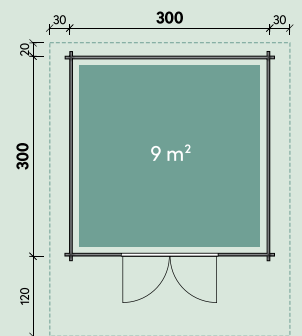

#### FARBBEHANDLUNG

	<b>Fichte</b> Art.-Nr. 8302X1
	<b>Bernstein</b> Art.-Nr. 8302X2
	<b>Gletschergrau</b> Art.-Nr. 8302X3
	<b>Felsgrau</b> Art.-Nr. 8302X4



Wir empfehlen zu allen Häusern Dachrinnen und Dachschindeln!

Durch Abnehmen der mitgelieferten Sprossen erhalten Sie ein individuelles Design.

## Marina 3024 Art.-Nr. 534050

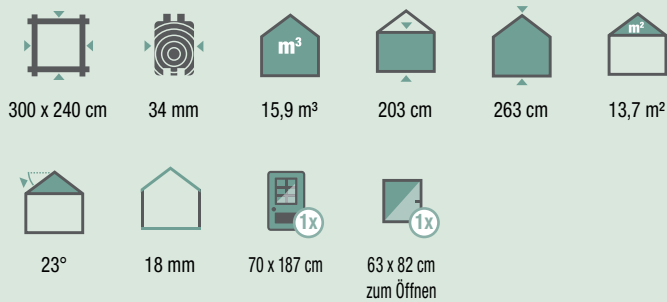

### ZUBEHÖR:

- Dacheindeckung:**
- ▶ 1 Rolle Dachpappe zu 6 m und 1 Rolle Dachpappe zu 15 m Art.-Nr. 702020
  - ▶ 6 VE Dachschindeln Art.-Nr. siehe Seite 182
- Dachrinne:**
- ▶ Kunststoff 421Bx, anthrazit Art.-Nr. 802486
  - ▶ Alu bis 400 cm m. 2 Fallrohren Art.-Nr. 812210
- Sonstiges Zubehör für Marina 3024/3030:**
- ▶ Blumenkasten Art.-Nr. 700031
  - ▶ Einzelfenster Marit 34 ISO Art.-Nr. 770352

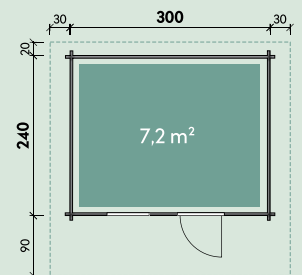

## Marina 3030 Art.-Nr. 534070

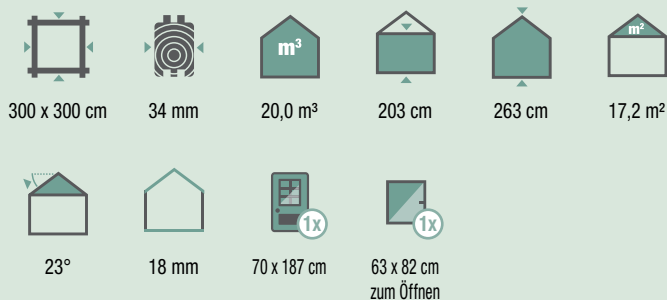

### ZUBEHÖR:

- Dacheindeckung:**
- ▶ 1 Rolle Dachpappe zu 10 m und 1 Rolle Dachpappe zu 15 m Art.-Nr. 702080
  - ▶ 7 VE Dachschindeln Art.-Nr. siehe Seite 182
- Dachrinne:**
- ▶ Kunststoff 420B, mit KS-Ergänzungsset K1B, anthrazit Art.-Nr. 804010
  - ▶ Alu bis 500 cm m. 2 Fallrohren Art.-Nr. 812220
- Sonstiges Zubehör:**
- ▶ siehe oben

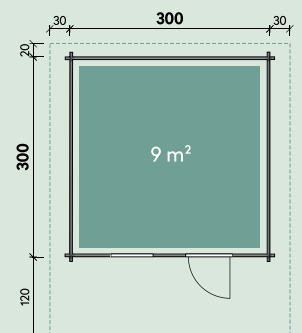

♦Dieses Haus wurde vom Kunden farblich behandelt.

Orla 3630 Modern♦



Dreh- Kipp-Fenster

**Orla 3630 Klassik**

Art.-Nr. 834310

**Orla 3630 Klassik XL\***

Art.-Nr. 834330

**Orla 3630 Modern**

Art.-Nr. 834315

**Orla 3630 Modern XL\***

Art.-Nr. 834360

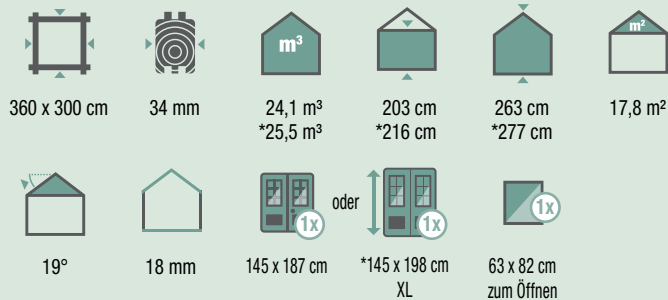

**ZUBEHÖR:**

**Dacheindeckung:**

- ▶ 3 Rollen Dachpappe zu 10 m
- ▶ 7 VE Dachschindeln

Art.-Nr. 701000  
Art.-Nr. s. S. 182

**Dachrinne:**

- ▶ Kunststoff 420B mit KS-Ergänzungsset K1B, anthrazit
- ▶ Alu bis 500 cm m. 2 Fallrohren

Art.-Nr. 804010  
Art.-Nr. 812220

**Sonstiges Zubehör:**

- ▶ Blumenkasten
- ▶ Einzelfenster Marit 34 ISO
- ▶ Terrasse 44.2 symm.

Art.-Nr. 700031  
Art.-Nr. 770352  
Art.-Nr. 290040

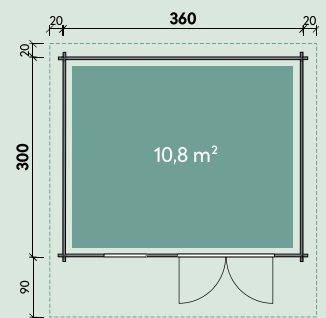

Orla 3630 Klassik♦



Leimholztür

♦Dieses Haus wurden vom Kunden farblich behandelt.

Carmen 4530 Klassik♦



Alle Carmen-Modelle können spiegelverkehrt aufgebaut werden. Öffnungsrichtung der Tür bleibt unverändert.

## Carmen 4530 Klassik Art.-Nr. 834550

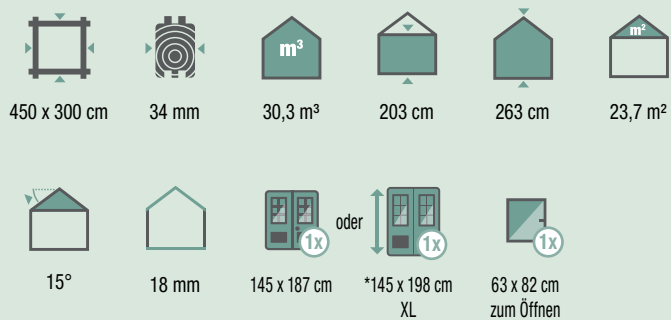

## Carmen 4530 Klassik XL\* Art.-Nr. 834580

### ZUBEHÖR:

#### Dacheindeckung:

- ▶ 3 Rollen Dachpappe zu 10 m
- ▶ 10 VE Dachschindeln

Art.-Nr. 701000  
Art.-Nr. s. S. 182

#### Dachrinne:

- ▶ Kunststoff 421Bx mit KS-Ergänzungsset K1B, anthrazit
- ▶ Alu bis 500 cm m. 2 Fallrohren

Art.-Nr. 804110  
Art.-Nr. 812220

#### Sonstiges Zubehör:

- ▶ Blumenkasten
- ▶ Einzelfenster Marit 34 ISO

Art.-Nr. 700031  
Art.-Nr. 770352



## Corin 4838 Klassik♦

Inkl. seitliches Doppelfenster

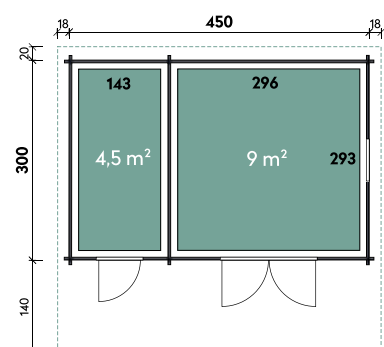

♦Diese Häuser wurden vom Kunden farblich behandelt.

Corin 4530 Modern ♦



Zum Lieferumfang gehören abnehmbare Sprossen.

**Corin 4530 Klassik isoverglast** Art.-Nr. 858125

**Corin 4530 Modern isoverglast** Art.-Nr. 858115

**Corin 4838 Klassik isoverglast\*** Art.-Nr. 858145

**Corin 4838 Modern isoverglast\*** Art.-Nr. 858155

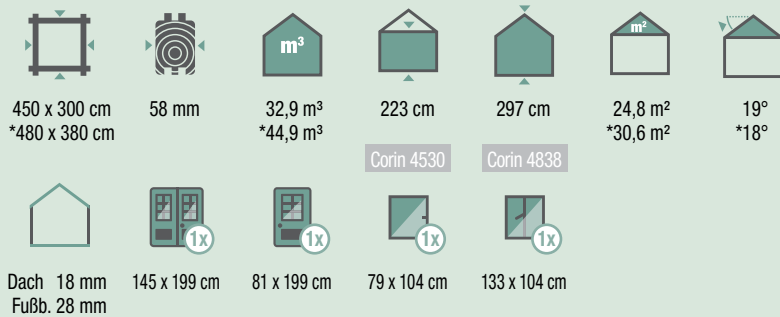

**ZUBEHÖR:**

**Dacheindeckung:**

- ▶ 3 Rollen Dachpappe zu 10 m (Corin 4530) Art.-Nr. 701000
- ▶ 7 Rollen Dachpappe zu 6 m (Corin 4838) Art.-Nr. 700600
- ▶ 10 VE Dachschildeln (Corin 4530) Art.-Nr. s. S. 182
- ▶ 13 VE Dachschildeln (Corin 4838) Art.-Nr. s. S. 182

**Dachrinne:**

- ▶ Kunststoff 322B mit KS-Ergänzungsset K4B, anthrazit Art.-Nr. 804410
- ▶ Alu bis 500 cm m. 2 Fallrohren (Corin 4530) Art.-Nr. 812220
- ▶ Alu bis 600 cm m. 2 Fallrohren (Corin 4838) Art.-Nr. 812230

**Sonstiges Zubehör:**

- ▶ Blumenkasten Art.-Nr. 700031

**Qualitätsmerkmale 58 mm Häuser**

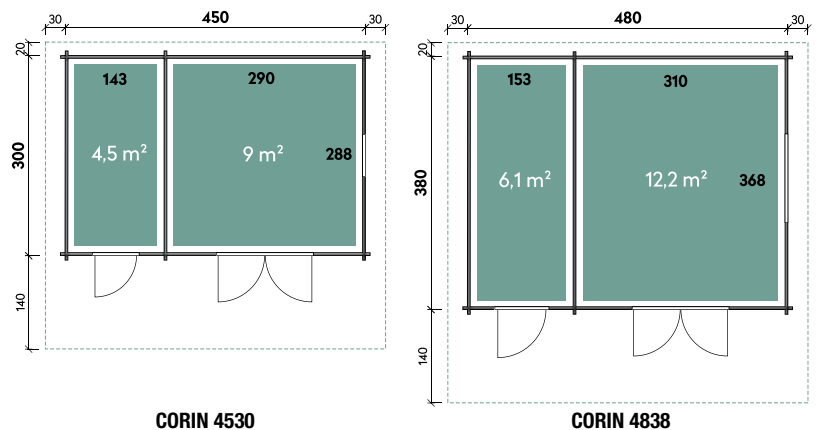

♦Dieses Haus wurde vom Kunden farblich behandelt.



Neele 3838 Klassik Bernstein



Leimholztür

**GUT & GÜNSTIG**

Durch Abnehmen der mitgelieferten Sprossen erhalten viele Häuser ein individuelles Design.

**Neele 3838 Klassik** Art.-Nr. 840537  
**mit Farbbehandlung** Art.-Nr. 83005X

380 x 380 cm	40 mm	30,4 m³	194 cm	245 cm	21,2 m²
15°	18 mm	139 x 188 cm	59 x 78 cm zum Öffnen		

**ZUBEHÖR:**

**Dacheindeckung:**

- ▶ 3 Rollen Dachpappe zu 10 m Art.-Nr. 701000
- ▶ 9 VE Dachschildeln Art.-Nr. s. S. 182

**Dachrinne:**

- ▶ Kunststoff 421Bx mit KS-Ergänzungsset K1B, anthrazit Art.-Nr. 804110
- ▶ Alu bis 500 cm m. 2 Fallrohren Art.-Nr. 812220

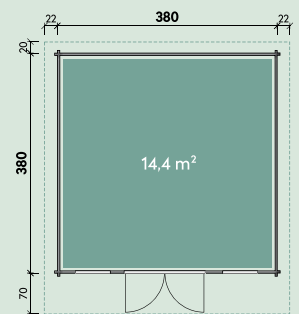

Neele 3838 Klassik Fichte



Neele 3838 Klassik Felsgrau

Neele Modern Gletschergrau



Fenster zum Öffnen

**GUT & GÜNSTIG**

**Neele 3838 Modern** Art.-Nr. 840547  
**mit Farbbehandlung** Art.-Nr. 83006X

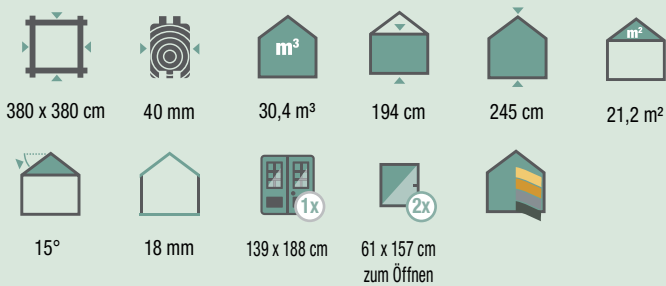

**Dacheindeckung:**

- ▶ 3 Rollen Dachpappe zu 10 m Art.-Nr. 701000
- ▶ 9 VE Dachschildeln Art.-Nr. s. S. 182

**Dachrinne:**

- ▶ Kunststoff 421Bx mit KS-Ergänzungsset K1B, anthrazit Art.-Nr. 804110
- ▶ Alu bis 500 cm m. 2 Fallrohren Art.-Nr. 812220

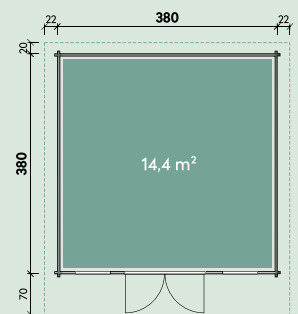

FARBBEHANDLUNG	
	<b>Fichte</b> Art.-Nr. 8300X1
	<b>Bernstein</b> Art.-Nr. 8300X2
	<b>Gletschergrau</b> Art.-Nr. 8300X3
	<b>Felsgrau</b> Art.-Nr. 8300X4



Simona 3030 Gletschergrau



- Dreh-/Kipfenster mit 3-fach Verriegelung
- Alu-Wasserschengel

Edelstahl-Türbeschlag

FARBBEHANDLUNG	
	<b>Fichte</b> Art.-Nr. 830XX1
	<b>Bernstein</b> Art.-Nr. 830XX2
	<b>Gletschergrau</b> Art.-Nr. 830XX3
	<b>Felsgrau</b> Art.-Nr. 830XX4

## Simona 3025 isolierverglast mit Farbbehandlung

Art.-Nr. 300130  
Art.-Nr. 83043X

300 x 245 cm	44 mm	15,6 m <sup>3</sup>	203 cm	250 cm	15,6 m <sup>2</sup>
18°	18 mm	70 x 187 cm	64 x 97 cm zum Öffnen		

### ZUBEHÖR:

#### Dacheindeckung:

- ▶ 1 Rolle Dachpappe zu 6 m und 2 Rollen Dachpappe zu 8 m Art.-Nr. 702010
- ▶ 6 VE Dachschildeln Art.-Nr. s. S. 182

#### Dachrinne:

- ▶ Kunststoff 322B Art.-Nr. 802326
- ▶ Alu bis 400 cm mit 2 Fallrohren Art.-Nr. 812210

#### Sonstiges Zubehör:

Siehe Simona 3030

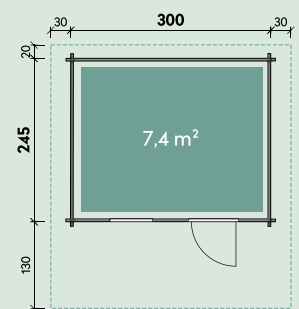

## Simona 3030 isolierverglast mit Farbbehandlung

Art.-Nr. 300140  
Art.-Nr. 83044X

300 x 300 cm	44 mm	19,2 m <sup>3</sup>	203 cm	250 cm	17,8 m <sup>2</sup>
18°	18 mm	70 x 187 cm	64 x 97 cm zum Öffnen		

### ZUBEHÖR:

#### Dacheindeckung:

- ▶ 1 Rolle Dachpappe zu 10 m und 1 Rolle Dachpappe zu 15 m Art.-Nr. 702080
- ▶ 7 VE Dachschildeln Art.-Nr. s. S. 182

#### Dachrinne:

- ▶ Kunststoff 320B mit KS-Ergänzungsset K4B, anthrazit Art.-Nr. 804310
- ▶ Alu bis 500 cm mit 2 Fallrohren Art.-Nr. 812220

#### Sonstiges Zubehör:

- ▶ Blumenkasten Art.-Nr. 700031
- ▶ Terrasse 44.2 symm. Art.-Nr. 290040

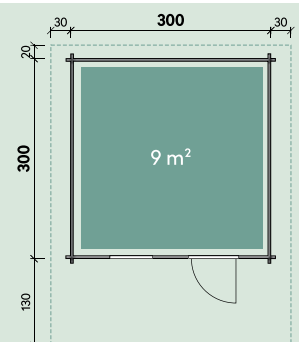



Betty 3030 Fichte



Inkl. Seitenfenster



Betty 3030, Felsgrau

## Betty 3025 isolierverglast mit Farbbehandlung

Art.-Nr. 300110

Art.-Nr. 83000X

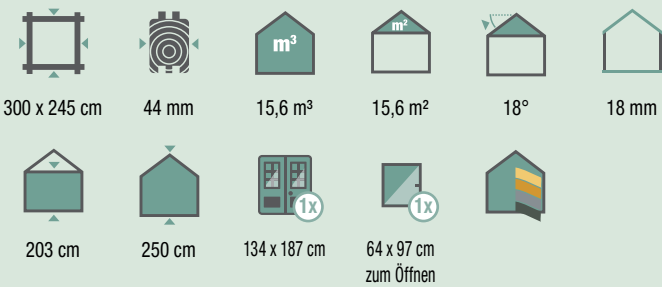

### ZUBEHÖR

#### Dacheindeckung:

- ▶ 1 Rolle Dachpappe zu 8 m und 1 Rolle Dachpappe zu 15 m
- ▶ 6 VE Dachschindeln

Art.-Nr. 702040  
Art.-Nr. s. S. 182

#### Dachrinne:

- ▶ Kunststoff 322B
- ▶ Alu bis 400 cm mit 2 Fallrohren

Art.-Nr. 802326  
Art.-Nr. 812210

#### Sonstiges Zubehör:

- ▶ Blumenkasten

Art.-Nr. 700031

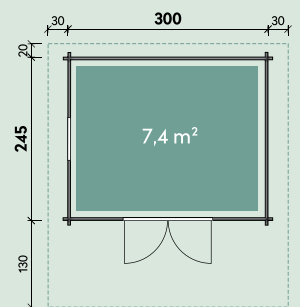

## Betty 3030 isolierverglast mit Farbbehandlung

Art.-Nr. 300120

Art.-Nr. 83001X

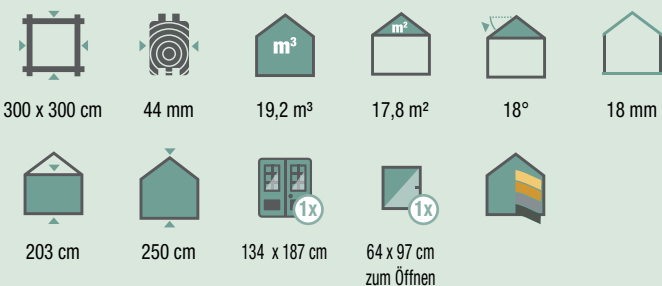

### ZUBEHÖR

#### Dacheindeckung:

- ▶ 1 Rolle Dachpappe zu 10 m und 1 Rolle Dachpappe zu 15 m
- ▶ 7 VE Dachschindeln

Art.-Nr. 702080  
Art.-Nr. s. S. 182

#### Dachrinne:

- ▶ Kunststoff 320B mit KS-Ergänzungsset K4B, anthrazit
- ▶ Alu bis 500 cm mit 2 Fallrohren

Art.-Nr. 804310  
Art.-Nr. 812220

#### Sonstiges Zubehör:

- ▶ Blumenkasten

Art.-Nr. 700031

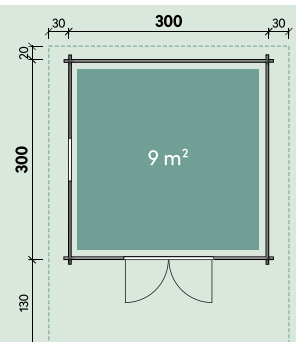



Lotta 3636 XL Bernstein



In XL mit extra hoher Seitenwand

## Lotta 3630 isolierverglast

Art.-Nr. 240460

## mit Farbbehandlung

Art.-Nr. 83015X

## Lotta 3630 isolierverglast XL\*

Art.-Nr. 240560

## mit Farbbehandlung

Art.-Nr. 83016X



360 x 360 cm



23,8 m<sup>3</sup>  
\*27,0 m<sup>3</sup>



19,4 m<sup>2</sup>



15°

### ZUBEHÖR:

#### Dacheindeckung:

- ▶ 3 Rollen Dachpappe zu 10 m Art.-Nr. 701000
- ▶ 8 VE Dachschindeln Art.-Nr. s. S. 182

#### Dachrinne:

- ▶ Kunststoff 320B mit KS-Ergänzungsset K4B, anthrazit Art.-Nr. 804310
- ▶ Alu bis 500 cm mit 2 Fallrohren Art.-Nr. 812220

#### Sonstiges Zubehör:

- ▶ Blumenkasten Art.-Nr. 700031
- ▶ Einzelfenster Marit ISO Art.-Nr. 770354
- ▶ Terrasse 44.2 symm. Art.-Nr. 290040

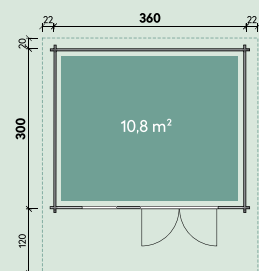

## Lotta 3636 isolierverglast

Art.-Nr. 240470

## mit Farbbehandlung

Art.-Nr. 83017X

## Lotta 3636 isolierverglast XL\*\*

Art.-Nr. 240570

## mit Farbbehandlung

Art.-Nr. 83018X



360 x 360 cm



28,7 m<sup>3</sup>  
\*\*32,5 m<sup>3</sup>



22,1 m<sup>2</sup>



19°

### ZUBEHÖR:

#### Dacheindeckung:

- ▶ 3 Rollen Dachpappe zu 10 m Art.-Nr. 701000
- ▶ 9 VE Dachschindeln Art.-Nr. s. S. 182

#### Dachrinne:

- ▶ Kunststoff 322B mit KS-Ergänzungsset K4B, anthrazit Art.-Nr. 804410
- ▶ Alu bis 500 cm mit 2 Fallrohren Art.-Nr. 812220

#### Sonstiges Zubehör:

- ▶ Blumenkasten Art.-Nr. 700031
- ▶ Einzelfenster Marit ISO Art.-Nr. 770354
- ▶ Terrasse 44.2 symm. Art.-Nr. 290040

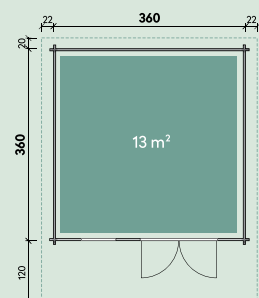

Lotta 3939 XL Felsgrau



In XL mit extra hoher Tür

**Lotta 3939 isolierverglast**

Art.-Nr. 240480

**mit Farbbehandlung**

Art.-Nr. 83019X

**Lotta 3939 isolierverglast XL\***

Art.-Nr. 240580

**mit Farbbehandlung**

Art.-Nr. 83020X

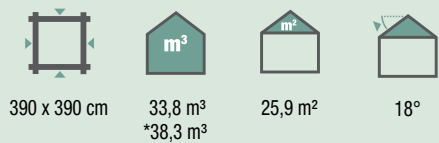

**ZUBEHÖR:**

**Dacheindeckung:**

- ▶ 7 Rollen Dachpappe zu 6 m Art.-Nr. 700600
- ▶ 11 VE Dachschindeln Art.-Nr. s. S. 182

**Dachrinne:**

- ▶ Kunststoff 322B mit KS-Ergänzungsset K4B, anthrazit Art.-Nr. 804410
- ▶ Alu bis 600 cm mit 2 Fallrohren Art.-Nr. 812230

**Sonstiges Zubehör:**

- ▶ Blumenkasten Art.-Nr. 700031
- ▶ Einzelfenster Marit ISO Art.-Nr. 770354

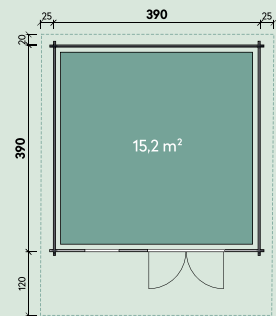

**FÜR ALLE MODELLE DIESER DOPPELSEITE GILT:**

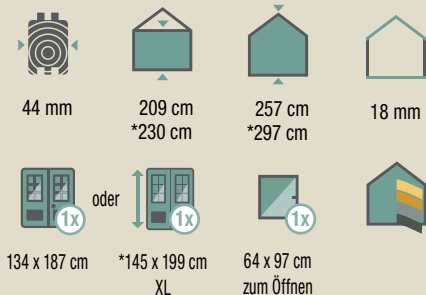

FARBBEHANDLUNG	
	<b>Fichte</b> Art.-Nr. 830XX1
	<b>Bernstein</b> Art.-Nr. 830XX2
	<b>Gletschergrau</b> Art.-Nr. 830XX3
	<b>Felsgrau</b> Art.-Nr. 830XX4

# HOLZ-GARTENHÄUSER

## Zum Wohlfühlen



WIE ES GEHT ZEIGT DAS AUFBAUVIDEO „GARTENHAUS“.

Hochwertige Leimholztüren, daher kaum Verziehen



Detail: verstellbare Türbänder



Detail: Edelstahl-Türschwelle



Komfortable Raumhöhe sowie Durchgangshöhe der Tür im XL Format, 195 cm



Profi Dreh-/Kippbeschlag



Detail: Einhand-Dreh-/Kippfenster



Schiebetür für Melody, Lisi, Belinda



Fensterdetail Isolierverglasung



Fenster- und Türdichtung



Fenster mit Metall-Fensterbank



Edelstahl-Türbeschlag



Beispiel Befestigungspaket mit Schrauben, Beschlägen, Zylinderschloss etc.



Fußbodendielen- und Leisten gehören zum Lieferumfang



Detail: Fußbodendielen 28 mm

Aufdachisolierung der Modelle mit 70 mm Wandstärke auf Anfrage möglich



Optimale Auflage der Dachbretter durch abgeschrägte Seitenwandbohle



Dachpfetten 70x180 mm; Dachbelastbarkeit über 180 kg/m<sup>2</sup>



Detail: Abb. 70 mm Bohle



Detail: Abb. 44/70 mm Bohle



Imprägnierte Lagerhölzer



(schützen vor Witterungseinflüssen und erhöhen die Standdauer)

**Zubehör zu diesen Modellen finden Sie ab Seite 178.**

**Bitte beachten Sie:**

- Isolierverglasungen und Türdichtungen
- Premium Türen und Fenster
- Maßangaben bei Fenstern und Türen: Durchgangsmaß in Breite x Höhe



Melody 4536 XL Fichte



Auf den Seiten 84-98 finden Sie eine Bildübersicht unserer Freizeithäuser Melody, Lisi und Belinda die in den Bohlenstärken 44 und 70 mm erhältlich sind.

Alle Modelle im XL-Format sind mit extra hoher Tür ausgestattet.

Die Daten zu den Häusern finden Sie auf Seite 88 und 89.

Viele Modelle werden farblich behandelt angeboten. Sparen Sie Zeit und Geld für den ersten Anstrich.

	<b>Fichte</b>
	<b>Bernstein</b>
	<b>Gletschergrau</b>
	<b>Felsgrau</b>

Melody 4536 XL Bernstein



Melody 4536 XL Gletschergrau



Lisi 4536 XL mit Schiebetür Felsgrau, inkl. 2 bodentiefe Fenster



Lieber eine Schiebetür?

Mit einer Schiebetür genießen Sie großartige Ausblicke! Erleben Sie den uneingeschränkten Blick in Ihren Garten. Flexibel in der Handhabung lässt sie sich nach rechts

oder links verschieben. Gegen Mehrpreis im Tausch zur Standardtür erhältlich.

Belinda 8336 XL mit Lounge 400 Rechts und Schiebetür im Tausch



Belinda 6430 XL mit Lounge 300 Rechts



Sie möchten Ihr Gartenerlebnis maximal auskosten?

Entscheiden Sie sich für eine Lounge oder das Seitendach (bei ausgewählten Modellen) und erleben den Sommer unter dem schattenspendenden Anbau. Wird es kälter, ziehen Sie sich einfach ins Gartenhaus zurück. Alle Varianten dieser Modelle sehen Sie auf den beiden Folgeseiten.





Unterschied Lounge / Seitendach:  
die Lounge beinhaltet eine Rückwand





Modelle:	Artikelnummer	Bohlenstärke	Wandaußenmaß	Rauminhalt	Wandhöhe vorne / hinten	Dachfläche	Dachneigung	
<b>Melody 3630</b>	846000	44 mm	<b>360 x 300 cm</b>	22,7 m <sup>3</sup>	242 / 202 cm	15,6 m <sup>2</sup>	6°	
<b>Melody 3630 XL</b>	846200	44 mm	<b>360 x 300 cm</b>	24,1 m <sup>3</sup>	256 / 215 cm	15,6 m <sup>2</sup>	6°	
<b>Melody 3630 XL mit Farbbehandlung</b>	83046X	44 mm	<b>360 x 300 cm</b>	24,1 m <sup>3</sup>	256 / 215 cm	15,6 m <sup>2</sup>	6°	
<b>Melody 3636</b>	846010	44 mm	<b>360 x 360 cm</b>	27,4 m <sup>3</sup>	242 / 202 cm	18,0 m <sup>2</sup>	5°	
<b>Melody 3636 XL</b>	846210	44 mm	<b>360 x 360 cm</b>	28,8 m <sup>3</sup>	255 / 212 cm	18,0 m <sup>2</sup>	5°	
<b>Melody 3636 XL mit Farbbehandlung</b>	83048X	44 mm	<b>360 x 360 cm</b>	28,8 m <sup>3</sup>	255 / 212 cm	18,0 m <sup>2</sup>	5°	
<b>Melody 3939</b>	846020	44 mm	<b>390 x 390 cm</b>	32,2 m <sup>3</sup>	242 / 202 cm	20,6 m <sup>2</sup>	5°	
<b>Melody 3939 XL</b>	846220	44 mm	<b>390 x 390 cm</b>	33,9 m <sup>3</sup>	255 / 212 cm	20,6 m <sup>2</sup>	5°	
<b>Melody 3939 XL mit Farbbehandlung</b>	83050X	44 mm	<b>390 x 390 cm</b>	33,9 m <sup>3</sup>	255 / 212 cm	20,6 m <sup>2</sup>	5°	
<b>Melody 4536</b>	846030	44 mm	<b>450 x 360 cm</b>	34,4 m <sup>3</sup>	242 / 202 cm	22,1 m <sup>2</sup>	5°	
<b>Melody 4536 XL</b>	846230	44 mm	<b>450 x 360 cm</b>	36,8 m <sup>3</sup>	260 / 215 cm	22,1 m <sup>2</sup>	5°	
<b>Melody 4536 XL mit Farbbehandlung</b>	83054X	44 mm	<b>450 x 360 cm</b>	36,8 m <sup>3</sup>	260 / 215 cm	22,1 m <sup>2</sup>	5°	
<b>Melody 5040</b>	846070	44 mm	<b>500 x 400 cm</b>	42,6 m <sup>3</sup>	242 / 202 cm	25,4 m <sup>2</sup>	5°	
<b>Melody 5040 XL</b>	846270	44 mm	<b>500 x 400 cm</b>	45,1 m <sup>3</sup>	255 / 215 cm	25,4 m <sup>2</sup>	5°	
<b>Melody 5050</b>	846040	44 mm	<b>500 x 500 cm</b>	53,6 m <sup>3</sup>	242 / 202 cm	31,9 m <sup>2</sup>	4°	
<b>Melody 5050 XL</b>	846240	44 mm	<b>500 x 500 cm</b>	56,6 m <sup>3</sup>	255 / 215 cm	31,9 m <sup>2</sup>	4°	
<b>Melody 5353</b>	846050	44 mm	<b>530 x 530 cm</b>	60,3 m <sup>3</sup>	242 / 202 cm	35,3 m <sup>2</sup>	4°	
<b>Melody 5353 XL</b>	846250	44 mm	<b>530 x 530 cm</b>	63,7 m <sup>3</sup>	255 / 215 cm	35,3 m <sup>2</sup>	4°	
<b>Lisi 3630</b>	870805	70 mm	<b>360 x 300 cm</b>	22,0 m <sup>3</sup>	242 / 202 cm	15,6 m <sup>2</sup>	8°	
<b>Lisi 3630 XL</b>	870905	70 mm	<b>360 x 300 cm</b>	23,3 m <sup>3</sup>	256 / 215 cm	15,6 m <sup>2</sup>	8°	
<b>Belinda 6430 XL mit Lounge 300 cm links</b>	871716	70 mm	<b>640 x 300 cm</b>	42,2 m <sup>3</sup>	256 / 215 cm	26,5 m <sup>2</sup>	6°	
<b>Belinda 6430 XL mit Lounge 300 cm rechts</b>	871715	70 mm	<b>640 x 300 cm</b>	42,2 m <sup>3</sup>	256 / 215 cm	26,5 m <sup>2</sup>	6°	
<b>Belinda 7430 XL mit Lounge 400 cm links</b>	871726	70 mm	<b>740 x 300 cm</b>	48,9 m <sup>3</sup>	256 / 215 cm	30,4 m <sup>2</sup>	6°	
<b>Belinda 7430 XL mit Lounge 400 cm rechts</b>	871725	70 mm	<b>740 x 300 cm</b>	48,9 m <sup>3</sup>	256 / 215 cm	30,4 m <sup>2</sup>	6°	
<b>Lisi 3636</b>	870815	70 mm	<b>360 x 360 cm</b>	26,6 m <sup>3</sup>	242 / 202 cm	18,0 m <sup>2</sup>	6°	
<b>Lisi 3636 XL</b>	870915	70 mm	<b>360 x 360 cm</b>	28,2 m <sup>3</sup>	256 / 215 cm	18,0 m <sup>2</sup>	6°	
<b>Belinda 6436 XL mit Lounge 300 links</b>	871746	70 mm	<b>640 x 360 cm</b>	51,0 m <sup>3</sup>	256 / 215 cm	30,6 m <sup>2</sup>	6°	
<b>Belinda 6436 XL mit Lounge 300 rechts</b>	871745	70 mm	<b>640 x 360 cm</b>	51,0 m <sup>3</sup>	256 / 215 cm	30,6 m <sup>2</sup>	6°	
<b>Belinda 7436 XL mit Lounge 400 links</b>	871756	70 mm	<b>740 x 360 cm</b>	59,2 m <sup>3</sup>	256 / 215 cm	35,1 m <sup>2</sup>	6°	
<b>Belinda 7436 XL mit Lounge 400 rechts</b>	871755	70 mm	<b>740 x 360 cm</b>	59,2 m <sup>3</sup>	256 / 215 cm	35,1 m <sup>2</sup>	6°	
<b>Lisi 3939</b>	870825	70 mm	<b>390 x 390 cm</b>	31,4 m <sup>3</sup>	242 / 202 cm	20,6 m <sup>2</sup>	6°	
<b>Lisi 3939 XL</b>	870925	70 mm	<b>390 x 390 cm</b>	33,3 m <sup>3</sup>	256 / 215 cm	20,6 m <sup>2</sup>	6°	
<b>Lisi 4536</b>	870835	70 mm	<b>450 x 360 cm</b>	33,5 m <sup>3</sup>	242 / 202 cm	22,1 m <sup>2</sup>	6°	
<b>Lisi 4536 XL</b>	870935	70 mm	<b>450 x 360 cm</b>	35,5 m <sup>3</sup>	256 / 215 cm	22,1 m <sup>2</sup>	6°	
<b>Belinda 7336 XL mit Lounge 300 links</b>	871776	70 mm	<b>730 x 360 cm</b>	58,3 m <sup>3</sup>	256 / 215 cm	34,7 m <sup>2</sup>	6°	
<b>Belinda 7336 XL mit Lounge 300 rechts</b>	871775	70 mm	<b>730 x 360 cm</b>	58,3 m <sup>3</sup>	256 / 215 cm	34,7 m <sup>2</sup>	6°	
<b>Belinda 8336 XL mit Lounge 400 links</b>	871786	70 mm	<b>830 x 360 cm</b>	66,5 m <sup>3</sup>	256 / 215 cm	39,2 m <sup>2</sup>	6°	
<b>Belinda 8336 XL mit Lounge 400 rechts</b>	871785	70 mm	<b>830 x 360 cm</b>	66,5 m <sup>3</sup>	256 / 215 cm	39,2 m <sup>2</sup>	6°	
<b>Lisi 5040</b>	870880	70 mm	<b>500 x 400 cm</b>	41,6 m <sup>3</sup>	242 / 202 cm	26,5 m <sup>2</sup>	5°	
<b>Lisi 5040 XL</b>	870970	70 mm	<b>500 x 400 cm</b>	44,1 m <sup>3</sup>	255 / 215 cm	26,5 m <sup>2</sup>	5°	
<b>Lisi 5050</b>	870845	70 mm	<b>500 x 500 cm</b>	52,4 m <sup>3</sup>	242 / 202 cm	31,9 m <sup>2</sup>	5°	
<b>Lisi 5050 XL</b>	870945	70 mm	<b>500 x 500 cm</b>	55,6 m <sup>3</sup>	256 / 215 cm	31,9 m <sup>2</sup>	5°	
<b>Lisi 5353</b>	870865	70 mm	<b>530 x 530 cm</b>	59,1 m <sup>3</sup>	242 / 202 cm	35,3 m <sup>2</sup>	4°	
<b>Lisi 5353 XL</b>	870965	70 mm	<b>530 x 530 cm</b>	62,7 m <sup>3</sup>	256 / 215 cm	35,3 m <sup>2</sup>	4°	

Zubehör:	Dichtungsbahnen Art.-Nr. 902010	Alu-Dachrinne mit 1 Fallrohr	Art.-Nr.	Einzelfenster 63 x 89 cm Art.-Nr. 772675	Einzelfenster 117 x 89 cm Art.-Nr. 772655	Bodentiefe Fenster 56 x 159 cm	Schiebetür im Tausch 300 x 210 cm Art.-Nr. 770203 (links) Art.-Nr. 770204 (rechts)
<b>Melody 3630 / Melody 3630 XL</b>	5 Rollen	400 cm	812310				
<b>Melody 3636 / Melody 3636 XL</b>	5 Rollen	400 cm	812310				
<b>Melody 3939 / Melody 3939 XL</b>	6 Rollen	600 cm	812330				
<b>Melody 4536 / Melody 4536 XL</b>	6 Rollen	600 cm	812330				
<b>Melody 5040 / Melody 5040 XL</b>	6 Rollen	600 cm	812330				
<b>Melody 5050 / Melody 5050 XL</b>	8 Rollen	1000 cm	812360				
<b>Melody 5353 / Melody 5353 XL</b>	9 Rollen	600 cm	812330				
<b>Lisi 3636 / Lisi 3636 XL</b>	4 Rollen	400 cm	812310				
<b>Belinda 6430 XL mit Lounge 300 cm l./r.</b>	7 Rollen	800 cm	812340				
<b>Belinda 7430 XL mit Lounge 400 cm l./r.</b>	8 Rollen	800 cm	812340				
<b>Lisi 3636 / Lisi 3636 XL</b>	5 Rollen	400 cm	812310				
<b>Belinda 6436 XL mit Lounge 300 l./r.</b>	8 Rollen	800 cm	812340				
<b>Belinda 7436 XL mit Lounge 400 l./r.</b>	9 Rollen	1000 cm	812360				
<b>Lisi 3939 / Lisi 3939 XL</b>	5 Rollen	600 cm	812330				
<b>Lisi 4536 / Lisi 4536 XL</b>	6 Rollen	600 cm	812330				
<b>Belinda 7336 XL mit Lounge 300 l./r.</b>	9 Rollen	1000 cm	812360				
<b>Belinda 8336 XL mit Lounge 400 l./r.</b>	10 Rollen	1000 cm	812360				
<b>Lisi 5040 / Lisi 5040 XL</b>	8 Rollen	600 cm	812330				
<b>Lisi 5050 / Lisi 5050 XL</b>	8 Rollen	600 cm	812330				
<b>Lisi 5353 / Lisi 5353 XL</b>	9 Rollen	1000 cm	812360				

FARBBEHANDLUNG	
	<b>Fichte</b> Art.-Nr. 830XX1
	<b>Bernstein</b> Art.-Nr. 830XX2
	<b>Gletschergrau</b> Art.-Nr. 830XX3
	<b>Felsgrau</b> Art.-Nr. 830XX4

Zubehör:	Seitendach 300 cm (nur in Verbindung mit dem Haus)
<b>Lisi 3630</b>	<b>Art.-Nr. 871790</b>
<b>Lisi 3636 / Lisi 4536</b>	<b>Art.-Nr. 871791</b>

**FÜR ALLE MODELLE  
DIESER DOPPELSEITE GILT:**



Dach 20 mm  
Fußb. 28 mm



1x

oder



1x



2x





46 x 159 cm zum Öffnen

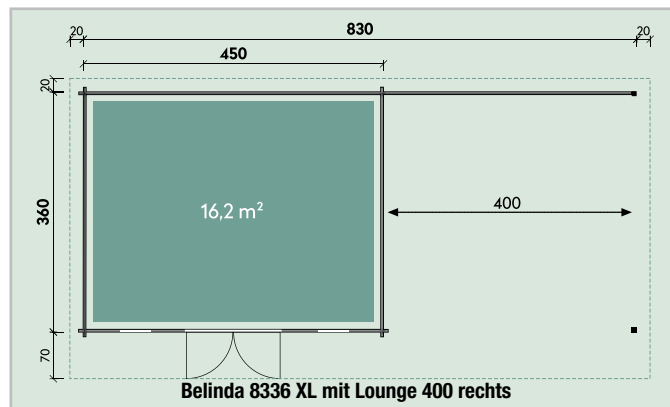
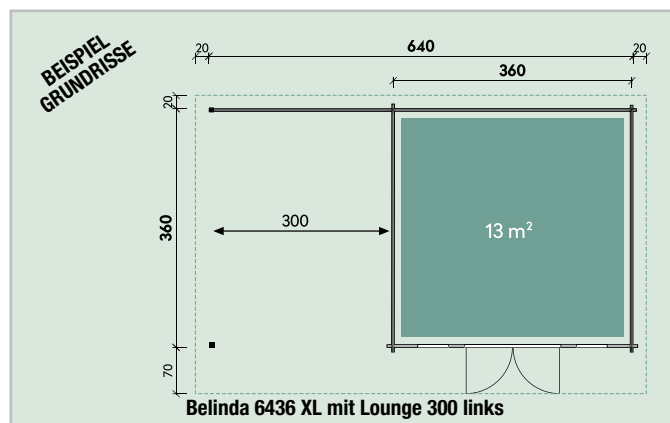
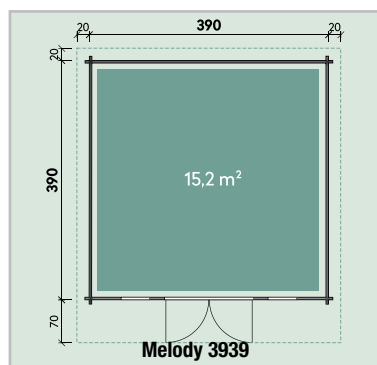
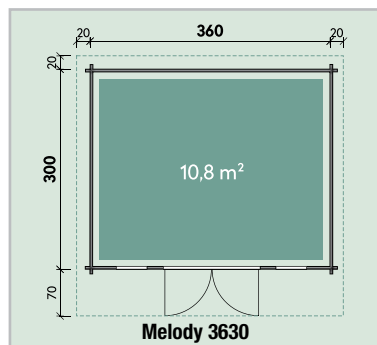

**NEU**  
IM SORTIMENT



Mira 3630

Art.-Nr. 847200

Mira 3630 XL\*

Art.-Nr. 847300

Mira 3630 XL\* mit Farbbehandlung

Art.-Nr. 83076X



360 x 300 cm



44 mm



23,2 m<sup>3</sup>  
\*24,6 m<sup>3</sup>



14,4 m<sup>2</sup>



3°

#### ZUBEHÖR:

##### Dacheindeckung:

▶ 3 Rollen Dichtungsbahnen Art.-Nr. 902010

##### Dachrinne:

▶ Kunststoff 402Ax anthrazit Art.-Nr. 802719

▶ Alu bis 600 cm mit 1 Fallrohr Art.-Nr. 812330

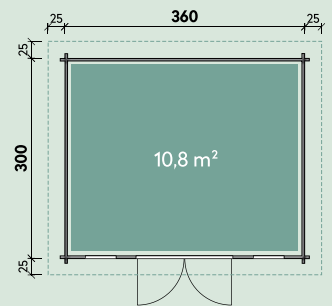

#### FÜR ALLE MODELLE DIESER DOPPELSEITE GILT:



228 / 215 cm  
\*241 / 228 cm



Dach 20 mm  
Fußb. 28 mm



145 x 186 cm



145 x 195 cm  
XL



46 x 159 cm  
zum Öffnen



#### FARBBEHANDLUNG

	<b>Fichte</b> Art.-Nr. 8307X1
	<b>Bernstein</b> Art.-Nr. 8307X2
	<b>Gletschergrau</b> Art.-Nr. 8307X3
	<b>Felsgrau</b> Art.-Nr. 8307X4

Modelle:	Artikelnummer	Bohlenstärke	Wandaußenmaß	Rauminhalt	Dachfläche	Dachneigung	
Mira 3636	847210	44 mm	360 x 360 cm	27,9 m <sup>3</sup>	16,8 m <sup>2</sup>	3°	
Mira 3636 XL	847310	44 mm	360 x 360 cm	29,6 m <sup>3</sup>	16,8 m <sup>2</sup>	3°	
Mira 3636 XL mit Farbbehandlung	83077X	44 mm	360 x 360 cm	29,6 m <sup>3</sup>	16,8 m <sup>2</sup>	3°	
Mira 3939	847220	44 mm	390 x 390 cm	32,9 m <sup>3</sup>	19,4 m <sup>2</sup>	3°	
Mira 3939 XL	847320	44 mm	390 x 390 cm	34,9 m <sup>3</sup>	19,4 m <sup>2</sup>	3°	
Mira 3939 XL mit Farbbehandlung	83078X	44 mm	390 x 390 cm	34,9 m <sup>3</sup>	19,4 m <sup>2</sup>	3°	
Mira 4536	847230	44 mm	450 x 360 cm	35,0 m <sup>3</sup>	20,5 m <sup>2</sup>	3°	
Mira 4536 XL	847330	44 mm	450 x 360 cm	37,1 m <sup>3</sup>	20,5 m <sup>2</sup>	3°	
Mira 4536 XL mit Farbbehandlung	83079X	44 mm	450 x 360 cm	37,1 m <sup>3</sup>	20,5 m <sup>2</sup>	3°	
Mira 5040	847260	44 mm	500 x 400 cm	43,4 m <sup>3</sup>	24,8 m <sup>2</sup>	2°	
Mira 5040 XL	847360	44 mm	500 x 400 cm	46,0 m <sup>3</sup>	24,8 m <sup>2</sup>	2°	
Mira 5050	847240	44 mm	500 x 500 cm	54,3 m <sup>3</sup>	30,3 m <sup>2</sup>	2°	
Mira 5050 XL	847340	44 mm	500 x 500 cm	57,6 m <sup>3</sup>	30,3 m <sup>2</sup>	2°	
Mira 5353	847250	44 mm	530 x 530 cm	60,0 m <sup>3</sup>	33,6 m <sup>2</sup>	1°	
Mira 5353 XL	847350	44 mm	530 x 530 cm	63,6 m <sup>3</sup>	33,6 m <sup>2</sup>	1°	

Zubehör:	Roller Dichtungsbahnen	Artikelnummer	Dachrinne	Artikelnummer
Mira 3636 / XL	4	902010	Alu bis 600 cm mit 1 Fallrohr	812330
Mira 3939 / XL	4	902010	Alu bis 600 cm mit 1 Fallrohr	812330
Mira 4536 / XL	5	902010	Alu bis 600 cm mit 1 Fallrohr	812330
Mira 5040 / XL	6	902010	Alu bis 600 cm mit 1 Fallrohr	812330
Mira 5050 / XL	7	902010	Alu bis 600 cm mit 1 Fallrohr	812330
Mira 5353 / XL	7	902010	Alu bis 1000 cm mit 1 Fallrohr	812360

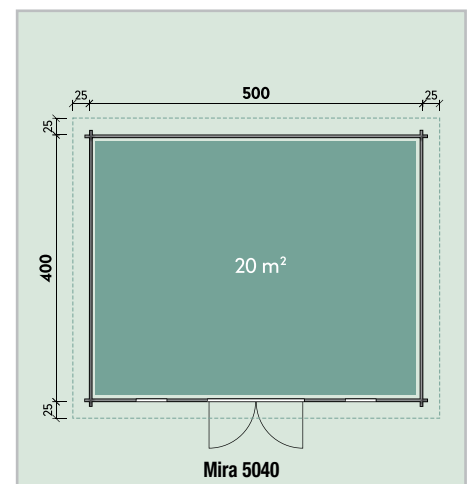
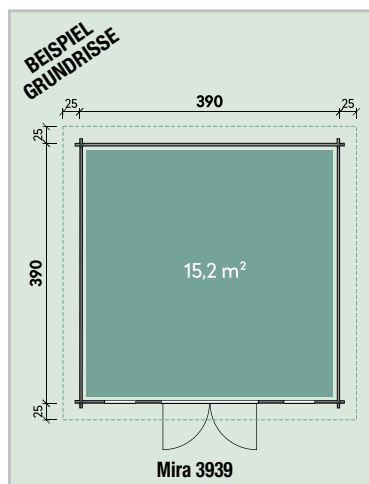

Maira 5040♦

**NEU**  
IM SORTIMENT



**Maira 3630** Art.-Nr. 871500  
**Maira 3630 XL\*** Art.-Nr. 871600

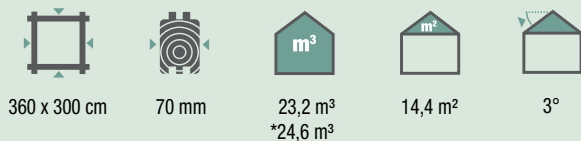

**ZUBEHÖR:**

- Dacheindeckung:**  
 ▶ 4 Rollen Dichtungsbahnen Art.-Nr. 902010  
**Dachrinne:**  
 ▶ Kunststoff 402Ax anthrazit Art.-Nr. 802719  
 ▶ Alu bis 600 cm mit 1 Fallrohr Art.-Nr. 812330

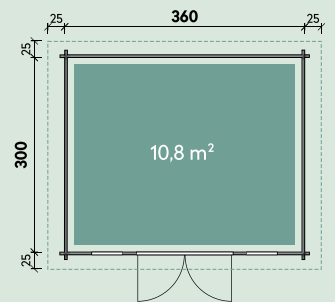

**FÜR ALLE MODELLE DIESER DOPPELSEITE GILT:**

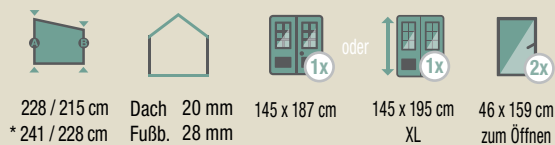

♦Dieses Haus wurde vom Kunden farblich behandelt.

Modelle:	Artikelnummer	Bohlenstärke	Wandaußenmaß	Rauminhalt	Dachfläche	Dachneigung	UVP
Maira 3636	871510	70 mm	360 x 360 cm	27,6 m <sup>3</sup>	16,8 m <sup>2</sup>	2°	
Maira 3636 XL	871610	70 mm	360 x 360 cm	29,2 m <sup>3</sup>	16,8 m <sup>2</sup>	2°	
Maira 3939	871520	70 mm	390 x 390 cm	32,5 m <sup>3</sup>	19,4 m <sup>2</sup>	2°	
Maira 3939 XL	871620	70 mm	390 x 390 cm	34,4 m <sup>3</sup>	19,4 m <sup>2</sup>	2°	
Maira 4536	871530	70 mm	450 x 360 cm	34,6 m <sup>3</sup>	20,5 m <sup>2</sup>	2°	
Maira 4536 XL	871630	70 mm	450 x 360 cm	36,7 m <sup>3</sup>	20,5 m <sup>2</sup>	2°	
Maira 5040	871560	70 mm	500 x 400 cm	42,9 m <sup>3</sup>	24,8 m <sup>2</sup>	2°	
Maira 5040 XL	871660	70 mm	500 x 400 cm	46,0 m <sup>3</sup>	24,8 m <sup>2</sup>	2°	
Maira 5050	871540	70 mm	500 x 500 cm	53,8 m <sup>3</sup>	30,3 m <sup>2</sup>	2°	
Maira 5050 XL	871640	70 mm	500 x 500 cm	57,0 m <sup>3</sup>	30,3 m <sup>2</sup>	2°	
Maira 5353	871550	70 mm	530 x 530 cm	60,5 m <sup>3</sup>	33,6 m <sup>2</sup>	1°	
Maira 5353 XL	871650	70 mm	530 x 530 cm	64,1 m <sup>3</sup>	33,6 m <sup>2</sup>	1°	

Zubehör:	Rollen Dichtungsbahnen	Artikelnummer	Dachrinne	Artikelnummer
Maira 3636 / XL	4	902010	Alu bis 600 cm mit 1 Fallrohr	812330
Maira 3939 / XL	5	902010	Alu bis 600 cm mit 1 Fallrohr	812330
Maira 4536 / XL	5	902010	Alu bis 600 cm mit 1 Fallrohr	812330
Maira 5040 / XL	6	902010	Alu bis 600 cm mit 1 Fallrohr	812330
Maira 5050 / XL	7	902010	Alu bis 600 cm mit 1 Fallrohr	812330
Maira 5353 / XL	7	902010	Alu bis 1000 cm mit 1 Fallrohr	812360

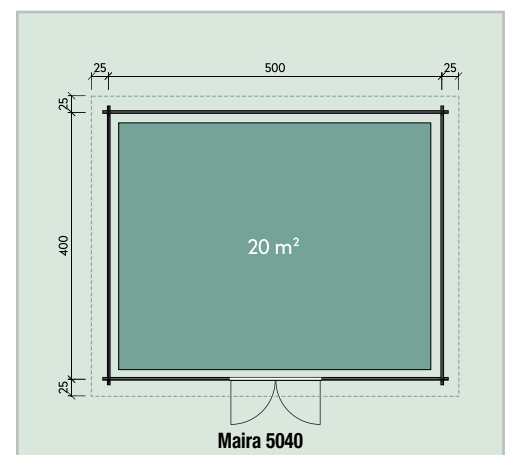
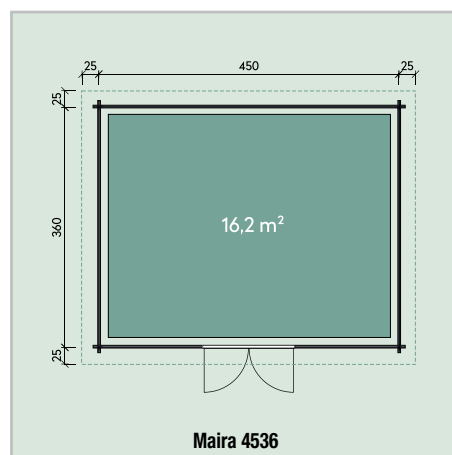
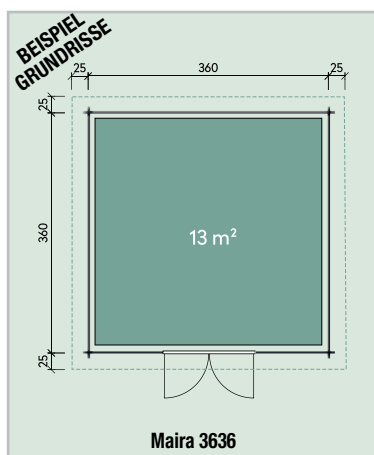

**NEU**  
IM SORTIMENT



Mit extra hoher Tür

**Alva 3636** Art.-Nr. 847410

**Ariana 3636\*** Art.-Nr. 871460



360 x 360 cm



44 mm  
\*70 mm



34,6 m<sup>3</sup>  
\*34,1 m<sup>3</sup>



22,1 m<sup>2</sup>



2°

**ZUBEHÖR:**

**Dacheindeckung:**

► 5 Rollen Dichtungsbahnen Art.-Nr. 902010

**Dachrinne:**

► Alu bis 600 cm mit 1 Fallrohr Art.-Nr. 812330

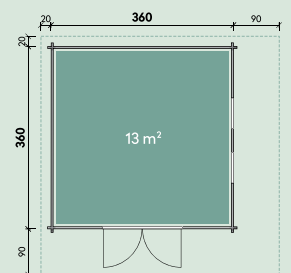

**Alva 3939** Art.-Nr. 847420

**Ariana 3939\*** Art.-Nr. 871470



390 x 390 cm



44 mm  
\*70 mm



40,7 m<sup>3</sup>  
\*40,1 m<sup>3</sup>



25,0 m<sup>2</sup>



2°

**ZUBEHÖR:**

**Dacheindeckung:**

► 6 Rollen Dichtungsbahnen Art.-Nr. 902010

**Dachrinne:**

► Alu bis 600 cm mit 1 Fallrohr Art.-Nr. 812330

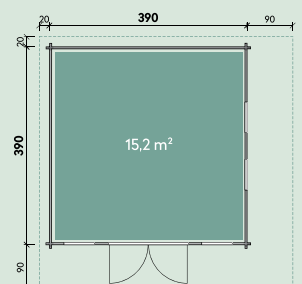



Alva 3636



Inkl. Terrassenboden 28 mm

**Alva 5050** Art.-Nr. 847430  
**Ariana 5050\*** Art.-Nr. 871480



500 x 500 cm



44 mm  
\*70 mm



67,2 m<sup>3</sup>\*  
\*66,5 m<sup>3</sup>



37,2 m<sup>2</sup>



1°

### ZUBEHÖR:

#### Dacheindeckung:

► 9 Rollen Dichtungsbahnen Art.-Nr. 902010

#### Dachrinne:

► Alu bis 1000 cm mit 1 Fallrohr Art.-Nr. 812360

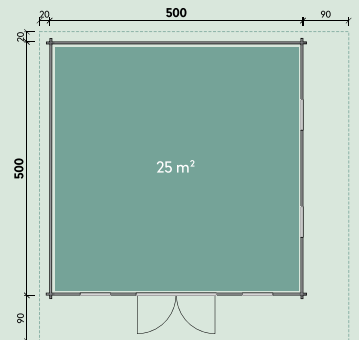

### FÜR ALLE MODELLE DIESER DOPPELSEITE GILT:



280 / 267 cm



Dach 20 mm  
Fußb. 28 mm



145 x 195 cm  
XL



46 x 159 cm  
zum Öffnen



# Entdecken Sie jetzt unsere Freizeithäuser aus Holz und lassen sich verzaubern!



## Freizeithäuser aus Holz für traumhafte Auszeiten

Entdecken Sie jetzt unsere Freizeithäuser aus Holz!

Sie sind komfortable Rückzugsorte und unvergessbare Gästeunterkünfte. Für Ihren wertvollen Urlaub vom Alltag.

Auf den folgenden zwei Seiten finden Sie eine Bildübersicht unserer Freizeithäuser Nina & Nova, die in den Bohlenstärken 44 und 70 mm erhältlich sind. Alle XL-Modelle sind mit extra hoher Tür ausgestattet.

Qualitätsmerkmale finden Sie auf Seite 83 und Daten zu den Häusern auf Seite 99.



**Neugierig?  
Im Video sehen Sie  
mehr!**

Nova 4536♦

**NEU**  
IN 44 MM WANDSTÄRKE



Nova 3636♦



Nova 5353♦



♦Diese Häuser wurden vom Kunden farblich behandelt.



Nova 5050♦



Nova 4050



Nova 5040♦

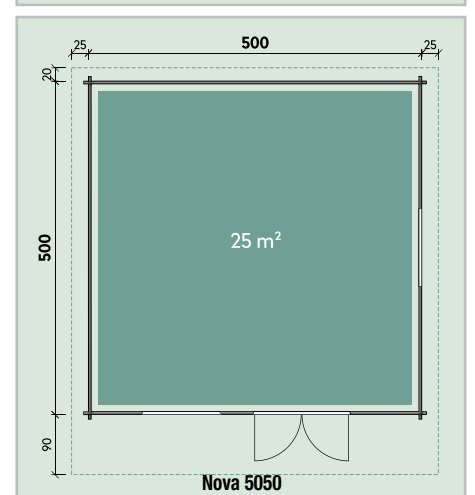
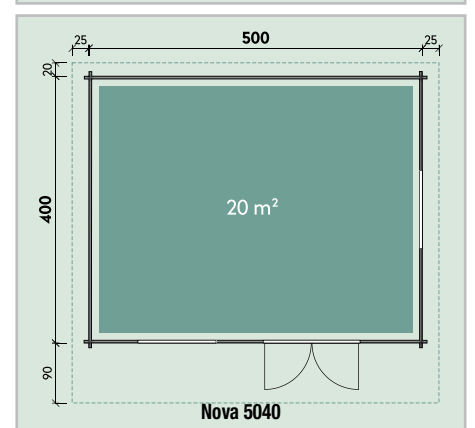
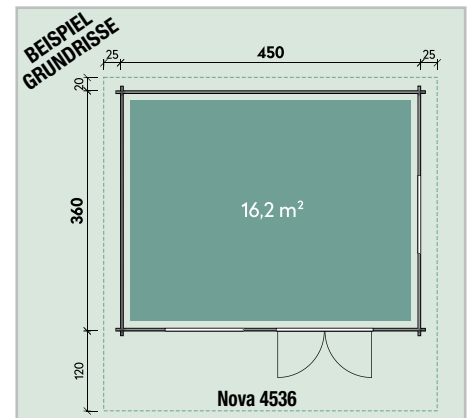

**FÜR ALLE MODELLE DER SEITEN 97-99 GILT:**

- |                   |                           |              |      |                    |                                  |                          |                                  |
|-------------------|---------------------------|--------------|------|--------------------|----------------------------------|--------------------------|----------------------------------|
|                   |                           |              | oder |                    |                                  |                          |                                  |
| 208 cm<br>*221 cm | Dach 20 mm<br>Fußb. 28 mm | 145 x 187 cm |      | 145 x 195 cm<br>XL | 117 x 89 cm<br>Dreh-Kipp-Fenster | 63 x 89 cm<br>zum Öffnen | 117 x 89 cm<br>Dreh-Kipp-Fenster |
- Nova 3636 - Nova 4050      Ab Nova 4536

♦Diese Häuser wurden vom Kunden farblich behandelt.

Modelle:	Artikelnummer	Bohlenstärke	Wandaußenmaß	Rauminhalt	Firsthöhe	Dachfläche	Dachneigung
Nina 4536	847040	44 mm	450 x 360 cm	36,4 m³	262 cm	28,0 m²	12°
Nina 4536 XL	847140	44 mm	450 x 360 cm	38,8 m³	280 cm	28,0 m²	12°
Nina 5040	847080	44 mm	500 x 400 cm	45,6 m³	267 cm	28,9 m²	13°
Nina 5040 XL	847180	44 mm	500 x 400 cm	48,1 m³	280 cm	30,6 m²	13°
Nina 5050	847050	44 mm	500 x 500 cm	57,2 m³	267 cm	35,7 m²	14°
Nina 5050 XL	847150	44 mm	500 x 500 cm	60,4 m³	280 cm	36,6 m²	14°

Zubehör:	Rollen Dachpappe	Artikelnummer	Dachschindeln	Artikelnummer	Dachrinne	Artikelnummer	Dachrinne	Artikelnummer
Nina 4536 / XL	7 á 6 m	700600	11 VE	s. S. 182	Kunststoff 322B mit KS-Ergänzungsset K4B, anthrazit	804410	Alu bis 600 cm mit 2 Fallrohren	812230
Nina 5040 / XL	8 á 6 m	700600	13 VE	s. S. 182	Kunststoff 322B mit KS-Ergänzungsset K4B, anthrazit	804410	Alu bis 600 cm mit 2 Fallrohren	812230
Nina 5050 / XL	3 á 15 m	701500	14 VE	s. S. 182	Kunststoff 320B mit 2 KS-Ergänzungsset K4B, anthrazit	804320	Alu bis 800 cm mit 2 Fallrohren	812240

Modelle:	Artikelnummer	Bohlenstärke	Wandaußenmaß	Rauminhalt	Firsthöhe	Dachfläche	Dachneigung
Nova 3630 / XL	870100 / *870600	70 mm	360 x 300 cm	22,8 m³ / *24,1 m³	254 cm / 267 cm	21,6 m²	15°
Nova 3636 / XL	870110 / *870610	70 mm	360 x 360 cm	27,6 m³ / *29,2 m³	254 cm / 267 cm	24,4 m²	15°
Nova 3939 / XL	870170 / *870620	70 mm	390 x 390 cm	32,6 m³ / *34,5 m³	254 cm / 267 cm	26,5 m²	15°
Nova 4050 / XL	870200 / *870660	70 mm	400 x 500 cm	43,3 m³ / *45,7 m³	254 cm / 267 cm	28,2 m²	13°
Nova 4536 / XL	870230 / *870630	70 mm	450 x 360 cm	35,5 m³ / *37,8 m³	262 cm / 280 cm	28,0 m²	12°
Nova 5040 / XL	870210 / *870670	70 mm	500 x 400 cm	44,5 m³ / *46,9 m³	267 cm / 280 cm	28,9 m²	13°
Nova 5050 / XL	870255 / *870640	70 mm	500 x 500 cm	56,0 m³ / *59,1 m³	267 cm / 280 cm	36,6 m²	14°
Nova 5353 / XL	870275 / *870650	70 mm	530 x 530 cm	63,2 m³ / *66,6 m³	267 cm / 280 cm	41,0 m²	14°

Zubehör:	Rollen Dachpappe	Artikelnummer	Dachschindeln	Artikelnummer	Dachrinne	Artikelnummer	Dachrinne	Artikelnummer
Nova 3630 / XL	3 á 10 m	701000	8 VE	s. S. 182	Kunststoff 322B mit KS-Ergänzungsset K4B, anthrazit	804410	Alu bis 500 cm mit 2 Fallrohren	812220
Nova 3636 / XL	6 á 6 m	700600	9 VE	s. S. 182	Kunststoff 322B mit KS-Ergänzungsset K4B, anthrazit	804410	Alu bis 600 cm mit 2 Fallrohren	812230
Nova 3939 / XL	6 á 6 m	700600	11 VE	s. S. 182	Kunststoff 322B mit KS-Ergänzungsset K4B, anthrazit	804410	Alu bis 600 cm mit 2 Fallrohren	812230
Nova 4050 / XL	3 á 15 m	701500	13 VE	s. S. 182	Kunststoff 322B mit KS-Ergänzungsset K4B, anthrazit	804410	Alu bis 600 cm mit 2 Fallrohren	812230
Nova 4536 / XL	7 á 6 m	700600	11 VE	s. S. 182	Kunststoff 322B mit KS-Ergänzungsset K4B, anthrazit	804410	Alu bis 600 cm mit 2 Fallrohren	812230
Nova 5040 / XL	8 á 6 m	700600	13 VE	s. S. 182	Kunststoff 322B mit KS-Ergänzungsset K4B, anthrazit	804410	Alu bis 500 cm mit 2 Fallrohren	812220
Nova 5050 / XL	3 á 15 m	701500	14 VE	s. S. 182	Kunststoff 322B mit KS-Ergänzungsset K4B, anthrazit	804410	Alu bis 600 cm mit 2 Fallrohren	812230
Nova 5353 / XL	3 á 15 m	701500	16 VE	s. S. 182	Kunststoff 322B mit KS-Ergänzungsset K4B, anthrazit	804410	Alu bis 600 cm mit 2 Fallrohren	812230

**Hanna 3636\***  
mit zusätzlichem Einhand-Dreh-Kipp-Doppelfenster



**Hanna 3630** Art.-Nr. 870500  
**Hanna 3630 XL\*** Art.-Nr. 870700

**Hanna 3636** Art.-Nr. 870510  
**Hanna 3636 XL\*\*** Art.-Nr. 870710

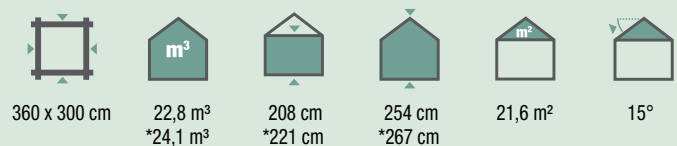

**ZUBEHÖR:**

**Dacheindeckung:**

- ▶ 3 Rollen Dachpappe zu 10 m Art.-Nr. 701000
- ▶ 8 VE Dachschildeln Art.-Nr. siehe Seite 182

**Dachrinne:**

- ▶ Kunststoff 322B mit KS-Ergänzungsset K4B, anthrazit Art.-Nr. 804410
- ▶ Alu bis 500 cm mit 2 Fallrohren Art.-Nr. 812220

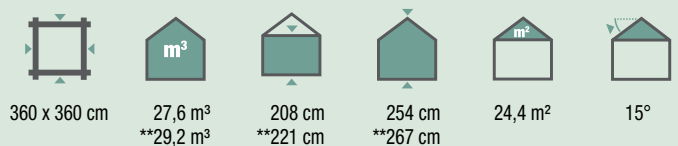
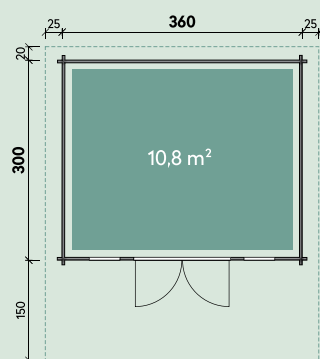

**ZUBEHÖR:**

**Dacheindeckung:**

- ▶ 6 Rollen Dachpappe zu 6 m Art.-Nr. 700600
- ▶ 9 VE Dachschildeln Art.-Nr. siehe Seite 182

**Dachrinne:**

- ▶ Kunststoff 322B mit KS-Ergänzungsset K4B, anthrazit Art.-Nr. 804410
- ▶ Alu bis 600 cm mit 2 Fallrohren Art.-Nr. 812230

**Sonstiges Zubehör Hanna 3630/3636:**

- ▶ Einzelfenster, 63 x 89 cm Art.-Nr. 772675
- ▶ Doppelfenster, 117 x 89 cm Art.-Nr. 772655
- ▶ Fenster, 46 x 159 cm, rechts/links Art.-Nr. 777240/777245
- ▶ Terrasse 70.2 asymm. Art.-Nr. 590020

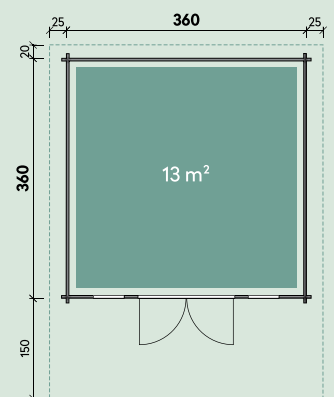

**FÜR ALLE HANNA MODELLE GILT:**



◆Dieses Haus wurde vom Kunden farblich behandelt.

Hanna 3636\*



**Hanna 3939** Art.-Nr. 870520  
**Hanna 3939 XL\*** Art.-Nr. 870720

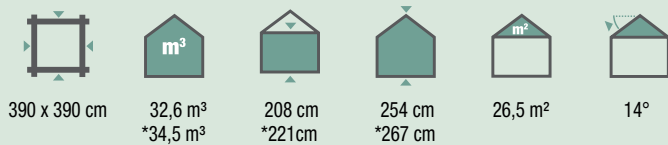

**ZUBEHÖR:**

**Dacheindeckung:**

- ▶ 6 Rollen Dachpappe zu 6 m Art.-Nr. 700600
- ▶ 11 VE Dachschildeln Art.-Nr. siehe Seite 182

**Dachrinne:**

- ▶ Kunststoff 322B mit KS-Ergänzungsset K4B, anthrazit Art.-Nr. 804410
- ▶ Alu bis 600 cm m. 2 Fallrohren Art.-Nr. 812230

**Sonstiges Zubehör:**

- ▶ Einzelfenster, 63 x 89 cm Art.-Nr. 772675
- ▶ Doppelfenster, 117 x 89 cm Art.-Nr. 772655
- ▶ Terrasse 70.2 asymm. Art.-Nr. 590020

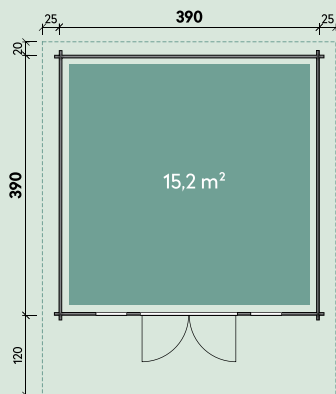

**Hanna 4536** Art.-Nr. 870530  
**Hanna 4536 XL\*\*** Art.-Nr. 870730

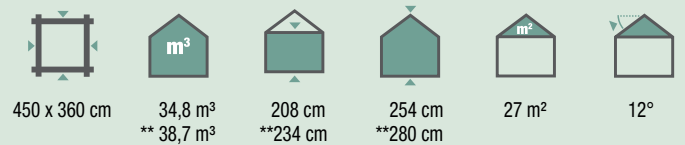

**ZUBEHÖR:**

**Dacheindeckung:**

- ▶ 7 Rollen Dachpappe zu 6 m Art.-Nr. 700600
- ▶ 11 VE Dachschildeln Art.-Nr. siehe Seite 182

**Dachrinne:**

- ▶ Kunststoff 322B mit KS-Ergänzungsset K4B, anthrazit Art.-Nr. 804410
- ▶ Alu bis 600 cm m. 2 Fallrohren Art.-Nr. 812230

**Sonstiges Zubehör:**

- ▶ Einzelfenster, 63 x 89 cm Art.-Nr. 772675
- ▶ Doppelfenster, 117 x 89 cm Art.-Nr. 772655
- ▶ Fenster, 46 x 159 cm, rechts/links Art.-Nr. 777240/777245
- ▶ Terrasse 70.5 asymm. Art.-Nr. 590050

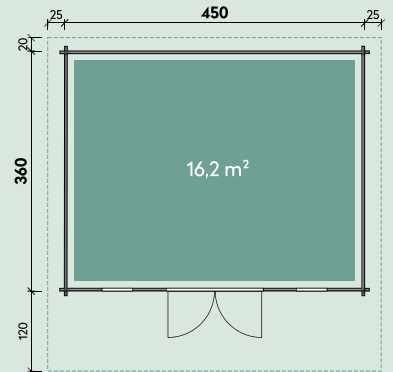

◆Dieses Haus wurde vom Kunden farblich behandelt.

Hanna 3636 mit zusätzlichem Seitenfester♦

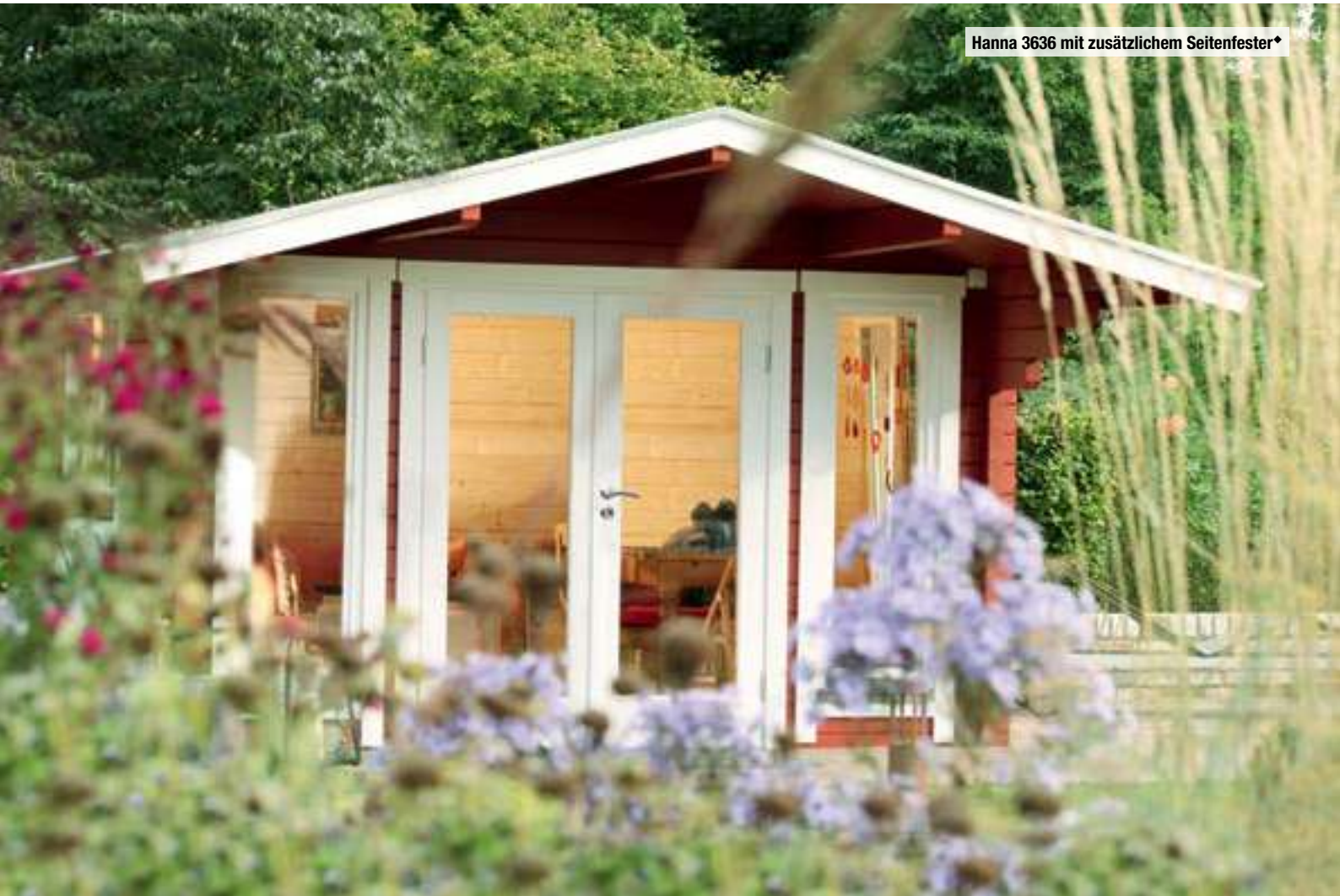

**Hanna 5050** Art.-Nr. 870540  
**Hanna 5050 XL\*** Art.-Nr. 870740

**Hanna 5353** Art.-Nr. 870560  
**Hanna 5353 XL\*\*** Art.-Nr. 870750

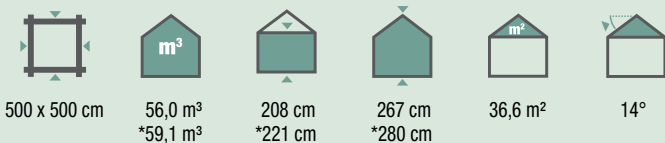

**ZUBEHÖR:**

**Dacheindeckung:**

- ▶ 4 Rollen Dachpappe zu 15 m Art.-Nr. 701500
- ▶ 14 VE Dachschindeln Art.-Nr. siehe Seite 182

**Dachrinne:**

- ▶ Kunststoff 320B mit 2 KS-Ergänzungssets K4B, anthrazit Art.-Nr. 804320
- ▶ Alu bis 800 cm m. 2 Fallrohren Art.-Nr. 812240

**Sonstiges Zubehör:**

- ▶ Einzelfenster, 63 x 89 cm Art.-Nr. 772675
- ▶ Doppelfenster, 117 x 89 cm Art.-Nr. 772655
- ▶ Terrasse 70.5 asymm. Art.-Nr. 590050

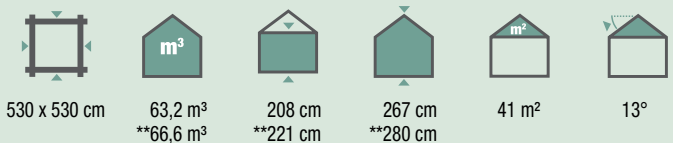
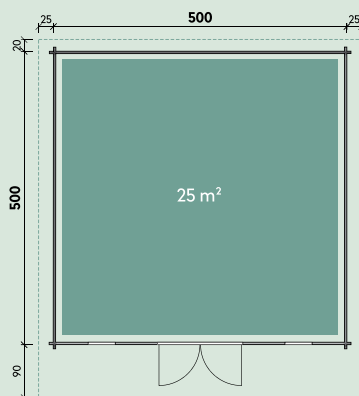

**ZUBEHÖR:**

**Dacheindeckung:**

- ▶ 1 Rolle Dachpappe zu 8 m und 3 Rollen Dachpappe zu 15 m Art.-Nr. 702070
- ▶ 16 VE Dachschindeln Art.-Nr. siehe Seite 182

**Dachrinne:**

- ▶ Kunststoff 320B mit 2 KS-Ergänzungssets K4B, anthrazit Art.-Nr. 804320
- ▶ Alu bis 800 cm m. 2 Fallrohren Art.-Nr. 812240

**Sonstiges Zubehör:**

- ▶ Einzelfenster, 63 x 89 cm Art.-Nr. 772675
- ▶ Doppelfenster, 117 x 89 cm Art.-Nr. 772655
- ▶ Terrasse 70.5 asymm. Art.-Nr. 590050

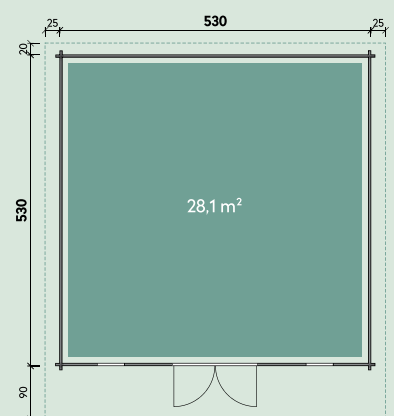

♦Dieses Haus wurde vom Kunden farblich behandelt.





Leona 5353 mit Schlafboden♦





In XL mit extra hoher Tür

Leimholztür

- Leona 5050** Art.-Nr. 871010
- Leona 5050\* XL** Art.-Nr. 871110
- Leona 5050\*\* XL mit Schlafboden** Art.-Nr. 871060

	<b>SCHLAF-BODEN</b>		
500 x 500 cm	**8,4 m²	58,3 m³	40,3 m²
		*61,4 m³	*42,9 m²
		**67,6 m³	**42,9 m²

		
14°	117 x 89 cm	63 x 89 cm
*14°	Dreh-Kipp-Fenster	Dreh-Kipp-Fenster
**28°		

**ZUBEHÖR:**

**Dacheindeckung:**

- ▶ 4 Rollen Dachpappe zu 15 m Art.-Nr. 701500
- ▶ 14 VE Dachschindeln Art.-Nr. siehe Seite 182

**Dachrinne:**

- ▶ Kunststoff 320B mit 2 KS-Ergänzungsset K4B, anthrazit Art.-Nr. 804320
- ▶ Alu bis 800 cm m. 2 Fallrohren Art.-Nr. 812240

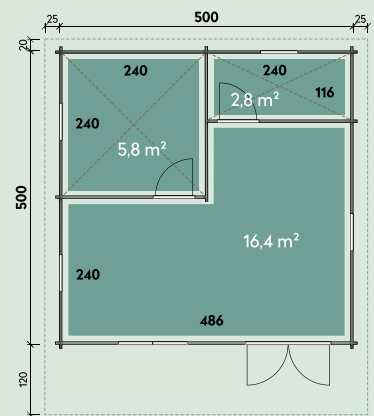

Leona 5050 XL mit Schlafboden







Beispiel Inneneinrichtung







Zugang Schlafboden

♦Dieses Haus wurde vom Kunden farblich behandelt.

**FÜR ALLE LEONA-MODELLE GILT:**

	<b>WOHN-FLÄCHE</b>			
70 mm	5050: 25 m² 5353: 28 m² 6060: 36 m²	Dach 20 mm Fußb. 28 mm	202 cm *215 cm **221 cm	293 cm *306 cm **351 cm

	oder			
145 x 187 cm		145 x 195 cm XL	66 x 180 cm	**40 x 39 cm

Leona 5353♦

Unsere Ferienhäuser finden Sie im Ferienhauskatalog oder unter: [finnhaus.de](http://finnhaus.de)



**Leona 5353** Art.-Nr. 871020  
**Leona 5353\* XL** Art.-Nr. 871120  
**Leona 5353\*\* XL mit Schlafboden** Art.-Nr. 871070

**Leona 6060** Art.-Nr. 871030  
**Leona 6060\* XL** Art.-Nr. 871130  
**Leona 6060\*\* XL mit Schlafboden** Art.-Nr. 871080

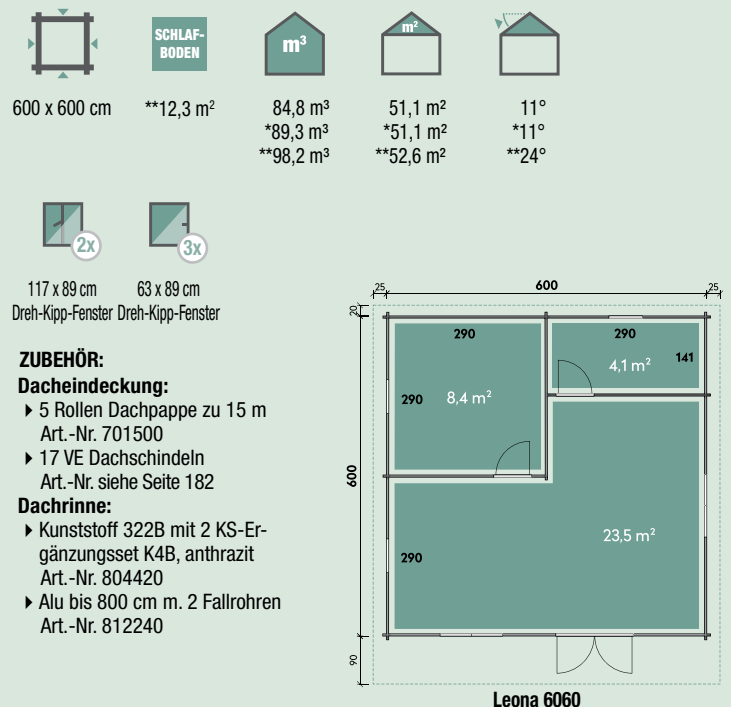
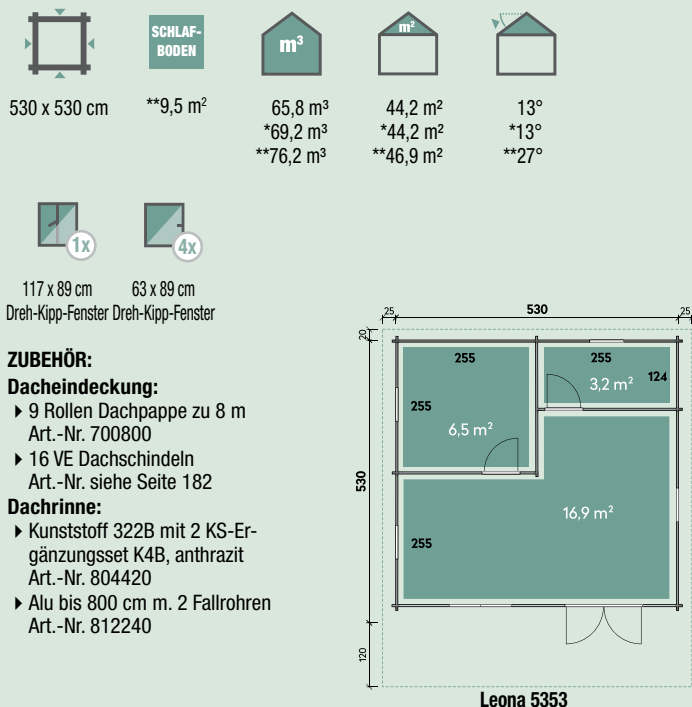





♦Dieses Haus wurde vom Kunden farblich behandelt.

Kara 5050♦



Inklusive extra hohe Tür

**Kara 5050** Art.-Nr. 870950

 500 x 500 cm  
 55,4 m<sup>3</sup>  
 255 / 215 cm  
 31,9 m<sup>2</sup>  
 5°

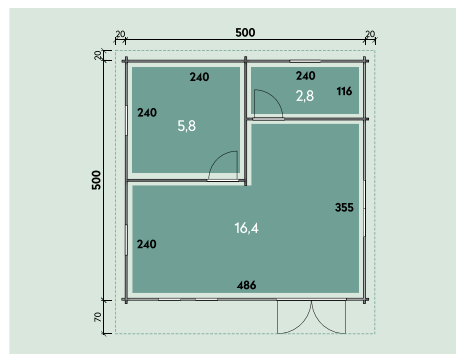

**FÜR ALLE KARA-MODELLE GILT:**





**ZUBEHÖR:**

**Dacheindeckung:**





▶ 8 Rollen Dichtungsbahnen Art.-Nr. 902010

**Dachrinne:**





▶ Alu bis 1000 cm m. 1 Fallr. Art.-Nr. 812360

 70 mm  
 Dach 20 mm  
 Fuß. 28 mm  
 1x 145 x 195 cm  
 3x 63 x 89 cm Dreh-Kipp-Fenster

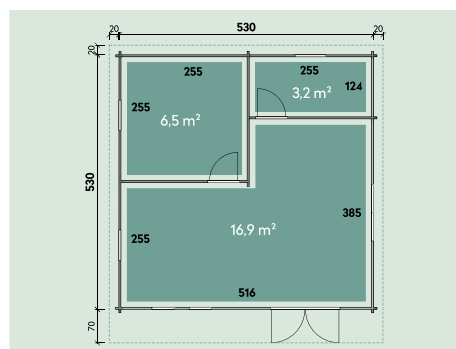
**Kara 5353** Art.-Nr. 870962

 530 x 530 cm  
 62,4 m<sup>3</sup>  
 254 / 215 cm  
 35,3 m<sup>2</sup>  
 4°



 1x 117 x 89 cm Dreh-Kipp-Fenster  
 2x 46 x 159 cm Dreh-Kipp-Fenster  
 2x 66 x 190 cm Innentür  

♦Dieses Haus wurde vom Kunden farblich behandelt.

Melody 4536/2♦



Modelle:	Artikelnummer	Bohlenstärke	Wandaußenmaß	Rauminhalt	Wandhöhe vorne / hinten	Dachneigung	UVP
Melody 4536/2-Raum	846060	44 mm	450 x 360 cm	34,4 m³	242 / 202 cm	5,0°	
Melody 4536/2-Raum XL	846245	44 mm	450 x 360 cm	36,4 m³	255 / 215 cm	5,0°	
Lisi 4536/2-Raum	870870	70 mm	450 x 360 cm	33,5 m³	242 / 202 cm	6,0°	
Lisi 4536/2-Raum XL	870875	70 mm	450 x 360 cm	35,5 m³	255 / 215 cm	6,0°	

**FÜR ALLE MODELLE DIESER SEITE GILT:**

**ZUBEHÖR:**

**Dacheindeckung:**

▶ 6 Rollen Dichtungsbahnen Art.-Nr. 902010 á 79,- €

**Dachrinne:**

▶ Alu bis 600 cm m. 1 Fallr. Art.-Nr. 812330 369,- €



22,1 m²



Dach 20 mm  
Fußb. 28 mm



145 x 187 cm

oder



145 x 195 cm  
XL



66 x 187 cm  
\*66 x 195 cm



63 x 89 cm  
zum öffnen

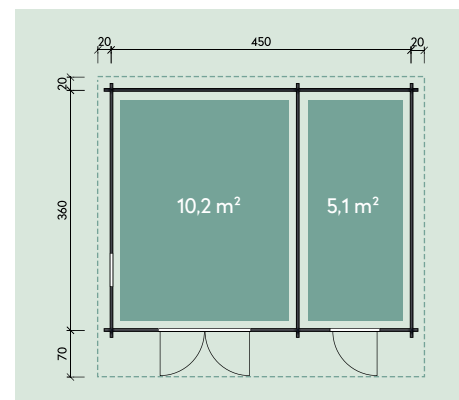

♦Dieses Haus wurde vom Kunden farblich in Fichte behandelt.

# Pflegeleichte WPC-Gartenhäuser

## Entspannte Auszeiten im Garten

### Genießen Sie die Vorteile aus zwei Welten

Lernen Sie unsere pflegeleichten WPC-Gartenhäuser kennen!

Denn mit ihnen genießen Sie die Vorteile aus 2 Welten: Das formstabile WPC sieht einerseits aus wie natürliches Holz. Andererseits ist es besonders lange haltbar und macht jedes Wetter mit.

Möglich macht's die Mischung aus Holz- und Kunststoff. Sie verleiht unseren Gartenhäusern aus WPC beste Eigenschaften: Denn deren coextrudierte Bohlen aus Hohlkammerprofilen sind robust, stabil, haltbar und wetterbeständig. Sind also wie gemacht für Ihre entspannten Auszeiten im Garten.



**WPC-Gartenhäuser repräsentieren die Verknüpfung von Premium-Material mit exklusivem Design.**

- Stärke und Steifigkeit von Holz
- Haltbarkeit und Wetterbeständigkeit von Kunststoff
- Pflegeleicht
- Lange Lebensdauer



## QUALITÄTSMERKMALE

- 28 mm starkes Hohlkammerprofil
- umweltschonendes Material (recycelter Kunststoff und Holz)
- Aluminium Doppeltür
- stabile Türverriegelung
- Zylinderschloss und Türdrücker
- Fenster/Türen aus Aluminium
- Fenster/Türen mit strukturiertem Sicherheitsglas
- unterste Wandbohle und Dachblende aus Aluminium
- Aluminium Dachsparren
- Sturmleisten
- 2 Aluminium Lüftungselemente
- einfache Montage

Aluminium-Dachsparren



inkl. 2 Lüftungselementen in der Seitenwand



Zylinderschloss



Doppeltürverriegelung



## ZUBEHÖR

Bella/Belana: Rampe



Fußboden

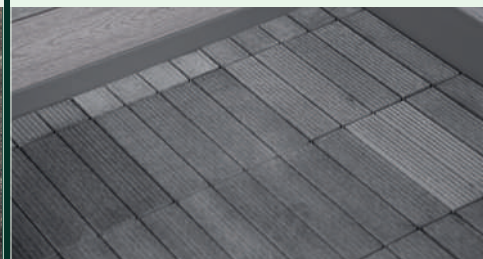

Ausstellfenster, Innenansicht



1. Bella/Belana: Rampe

Art.-Nr. 680410

2. Fußboden-Fliesen-Set

Bella 2419/Belana 4419 Art.-Nr. 680390  
 Bella 2924 Art.-Nr. 680395  
 Bella 2929/Belana 5629 Art.-Nr. 680400

3. Bella/Belana: Kippfenster Nicht zum nachträglichen Einbau geeignet.

Art.-Nr. 777085



**Bella 2319** Art.-Nr. 680331

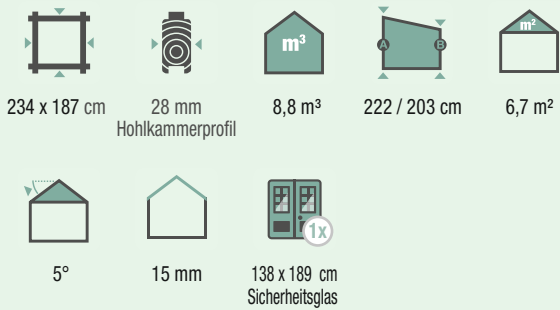

**ZUBEHÖR:**

**Dacheindeckung:**

- ▶ 2 Rollen Dichtungsbahnen Art.-Nr. 902010

**Dachrinne:**

- ▶ Kunststoff Bella 3419/Belana 4419 Art.-Nr. 802860
- ▶ Alu bis 300 cm mit 1 Fallrohr Art.-Nr. 812300

**Sonstiges Zubehör:**

- ▶ Bella 2419: Fußboden Art.-Nr. 680390
- ▶ Bella/Belana: Ausstell-Fenster Art.-Nr. 777085
- ▶ Bella/Belana: Rampe Art.-Nr. 680410

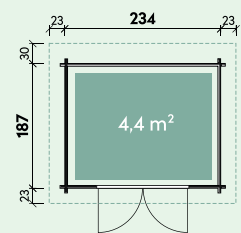

**Bella 2419: Seitenansicht mit Lüftungselementen**

Bella 2924



Bella 2924 Art.-Nr. 680336

287 x 234 cm	28 mm Hohlkammerprofil	13,7 m <sup>2</sup>	222 / 203 cm	9,5 m <sup>2</sup>
4°	15 mm	138 x 189 cm Sicherheitsglas	80 x 40 cm Kippfenster	

**ZUBEHÖR:**

**Dacheindeckung:**

- ▶ 3 Rollen Dichtungsbahnen Art.-Nr. 902010

**Dachrinne:**

- ▶ Kunststoff Bella 2924/Bella 2929 Art.-Nr. 802870
- ▶ Alu bis 400 cm mit 1 Fallrohr Art.-Nr. 812310

**Sonstiges Zubehör:**

- ▶ Bella 2924: Fußboden Art.-Nr. 680395
- ▶ Bella/Belana: Rampe Art.-Nr. 680410

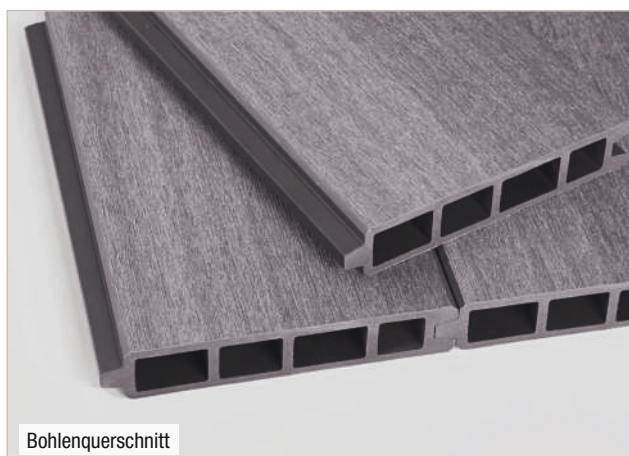
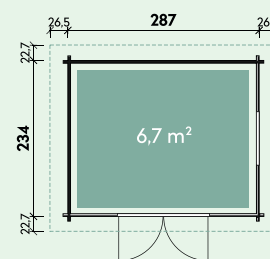

Bohlenquerschnitt



Bella 2929



**Bella 2929** Art.-Nr. 680361



287 x 287 cm



28 mm  
Hohlkammerprofil



16,8 m<sup>3</sup>



221 / 204 cm



11,3 m<sup>2</sup>



3°



15 mm



138 x 189 cm  
Sicherheitsglas



80 x 40 cm  
Kippfenster

**ZUBEHÖR:**

**Dacheindeckung:**

- ▶ 3 Rollen Dichtungsbahnen Art.-Nr. 902010

**Dachrinne:**

- ▶ Kunststoff Bella 2924/2929 Art.-Nr. 802870
- ▶ Alu bis 400 cm mit 1 Fallrohr Art.-Nr. 812310

**Sonstiges Zubehör:**

- ▶ Bella 2929: Fußboden Art.-Nr. 680400
- ▶ Bella/Belana: Rampe Art.-Nr. 680410

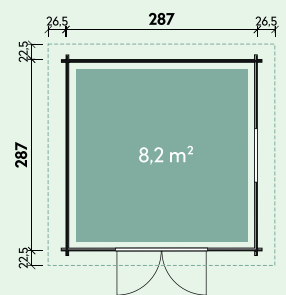

Ausstell-Fenster, Außenansicht

**NEU**  
IM SORTIMENT



## Belana 4419 mit Lounge Art.-Nr. 680370

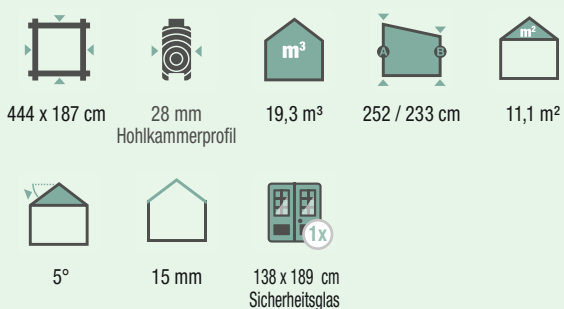

### ZUBEHÖR:

#### Dacheindeckung:

▶ 3 Rollen Dichtungsbahnen Art.-Nr. 902010

#### Dachrinne:

▶ Kunststoff Belana Art.-Nr. 802880

▶ Alu bis 600 cm mit 1 Fallrohren Art.-Nr. 812330

#### Sonstiges Zubehör:

▶ Bella 2419: Fußboden Art.-Nr. 680390

▶ Bella 2419/ Belana 4419: Rampe Art.-Nr. 680410

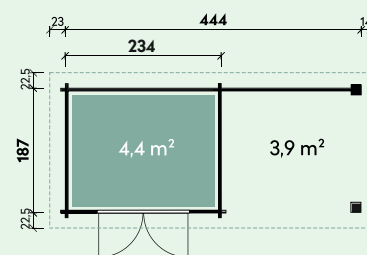

Tür mit Sicherheitsglas

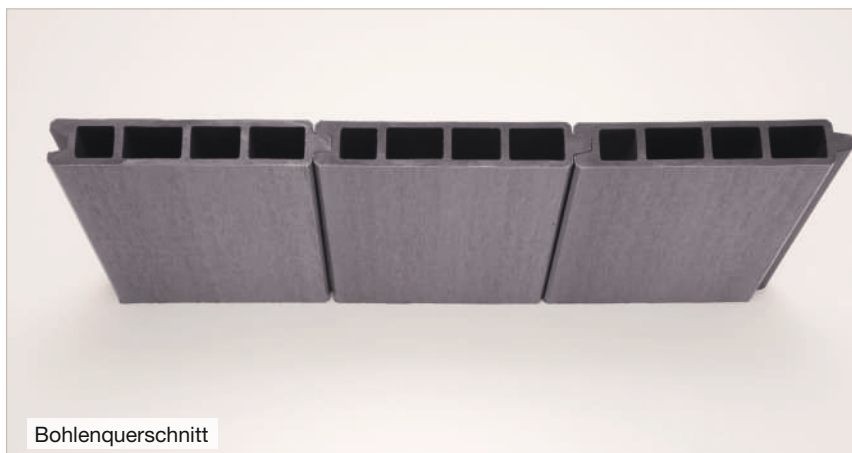









Bohlenquerschnitt

**NEU**  
IM SORTIMENT

Witterungsbeständige  
Dacheindeckung  
erforderlich



## Belana 5629 mit Lounge Art.-Nr. 680380

 560 x 287 cm	 28 mm Hohlkammerprofil	 37,8 m <sup>3</sup>	 252 / 234 cm	 19,9 m <sup>2</sup>
 3°	 15 mm	 138 x 189 cm Sicherheitsglas	 80 x 40 cm	

### ZUBEHÖR:

- Dacheindeckung:**
  - ▶ 5 Rollen Dichtungsbahnen Art.-Nr. 902010
- Dachrinne:**
  - ▶ Kunststoff Belana Art.-Nr. 802880
  - ▶ Alu bis 600 cm mit 1 Fallrohren Art.-Nr. 812330
- Sonstiges Zubehör:**
  - ▶ Bella 2929: Fußboden Art.-Nr. 680400
  - ▶ Auststell-Fenster Art.-Nr. 777085
  - ▶ Bella 2929/ Belana 5629: Rampe Art.-Nr. 680410

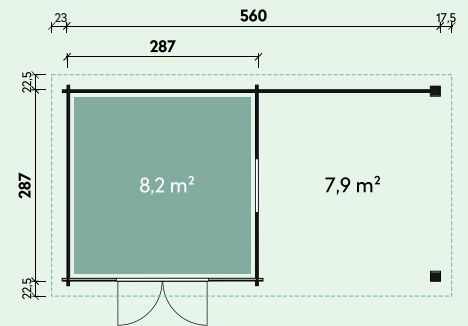

Bodenschwelle/Rampe

# Metal-Gartenhäuser der Extraklasse

## Modernes trifft auf Funktionalität

Die Gartengeräte sind verstaut. Sie sitzen draußen und genießen die Natur. Klingt gut?

Dann ist ein Metallgartenhaus von Finnhaus Wolff wie für Sie gemacht: Denn Sie bekommen nicht nur Stauraum für mehr Gartenordnung!

Sie können bei vielen Modellen eine Lounge oder ein Seitendach mitbestellen und so echte Wohlfühlzonen schaffen.

Unsere Gartenhäuser aus Metall werden aus Qualitätsstahl gefertigt und machen jedes Wetter mit. Ohne Streichen, Ausbleichen und absolut stabil.



### QUALITÄTSMERKMALE & PRODUKTVORTEILE

- Modernes Design, neueste Technik
- Acht Modelle, davon fünf als Lounge-Haus oder mit Seitendach
- Drei Farben
- Hohe Dachbelastbarkeit
- Integrierte Dachisolierung & Dachrinne
- Isolierung der Wände (bauseits) möglich
- Umfangreiches Zubehör
- UV- und witterungsbeständig
- Äußerst pflegeleicht



**Neugierig?  
Im Video sehen Sie  
mehr!**



## MATERIAL & TECHNIK

- Europäischer Qualitätsstahl
- verzinkte Tragkonstruktion
- Außenwände aus verzinkten beschichteten 0,9 mm starken Metallblechen, Innenwände 0,6 mm stark
- Modulares Metallbausystem
- Patentierte Technik
- Patentiertes System
- Vorgefertigte Komponenten

## MATERIAL AUSSENWAND

- 1 25 µm Decklack (Außenseite) / 10 µm Polyester-Beschichtung (Innenseite)
- 2 10 µm Grundierung (Außenseite) / 5 µm Grundierung (Innenseite)
- 3 1 µm Vorbehandlung
- 4 137,5 g/m<sup>2</sup> feuerverzinkt
- 5 0,9 mm Stahlblech

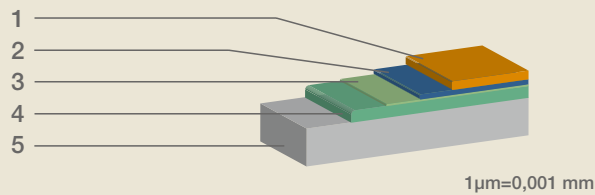

## FARBEN

- Granitgrau (G) (RAL 7043)
- Lichtgrau (L) (RAL 7001)
- Weiß (W) (RAL 9003)



Dachkranz, Tür, Eckblenden u. Fundamentrahmen Granitgrau.

**Eckblenden auch in Weiß erhältlich** (Art.-Nr. 442090).

Edelstahltürbeschlag



Türscharnier



Doppeltür-Feststeller



Integrierte Dachrinne / 1 Fallrohr



Geschäumte Dachisolierung (42 mm)



Innenansicht Dachisolierung



Zwei Lüftungsgitter



## INFO:

Die Position des Fallrohrs befindet sich immer auf der rechten Seite des Hauses, von vorn betrachtet (mit Lounge/Seitendach: Fallrohr mittig).

Im Lieferumfang aller Modelle enthalten: integrierte Dachrinne und zwei Lüftungsgitter

## UNSER SERVICE FÜR SIE

### AUFBAUSERVICE

Nutzen Sie unseren zuverlässigen und schnellen Aufbauservice. Unsere Montagepartner haben jahrelange Erfahrung im Aufbau unserer Produkte und stehen Ihnen gerne zur Verfügung.

**WICHTIG:** Voraussetzung für den Aufbau ist ein fester und waagerechter Untergrund. Bei einem Metallhaus mit Lounge ist eine Bodenplatte erforderlich.

## ZUBEHÖR

Fußboden (Stärke 4/5 mm)



Innenwandpaket mit Lüftung



Bodenschwelle/Ramp



4/5 mm Stärke, 350 kg Belastung

Lochblech mit 18-teiligem Haken-Set



Handelsübliche Gerätehalter lassen sich problemlos auf dem Lochblech montieren.

Eva 2424 Weiß



Weitere Produktabbildungen finden Sie auf unserer Website: [www.finnhaus.de](http://www.finnhaus.de)

## Eska 2121

### Farben

**G** Art.-Nr. 440100

**W** Art.-Nr. 440120

**L** Art.-Nr. 440110

### Technische Daten

208 x 208 cm

5,2 m<sup>2</sup>

9,6 m<sup>3</sup>

3°

227 / 218 cm

88 x 198 cm

### Zubehör

Innenwandpaket (Lichtgrau): Art.-Nr. 440170

Fußboden: Art.-Nr. 440160

Bodenschwelle/Rampe: Art.-Nr. 442010

Lochblech: Art.-Nr. 442175

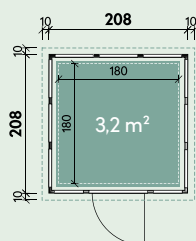

### Lochblech mit Haken



## Eva 2424

### Farben

**G** Art.-Nr. 440300

**W** Art.-Nr. 440320

**L** Art.-Nr. 440310

### Technische Daten

238 x 238 cm

6,7 m<sup>2</sup>

12,6 m<sup>3</sup>

2°

227 / 218 cm

88 x 198 cm

### Zubehör

Innenwandpaket (Lichtgrau): Art.-Nr. 440370

Fußboden: Art.-Nr. 440360

Bodenschwelle/Rampe: Art.-Nr. 442010

Lochblech: Art.-Nr. 442205

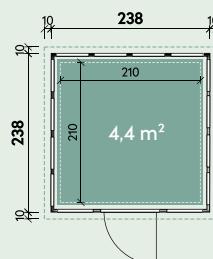

### Edelstahl Türbeschlag



Elisa 2724 Granitgrau



Elin 2721 Lichtgrau

## Elin 2721

### Farben

**G** Art.-Nr. 440400  
**L** Art.-Nr. 440410

**W** Art.-Nr. 440420

### Technische Daten

268 x 208 cm  
 12,4 m<sup>3</sup>  
 3°  
 227 / 218 cm  
 180 x 198 cm

### Zubehör

Innenwandpaket (Lichtgrau): Art.-Nr. 440470  
 Fußboden: Art.-Nr. 440460  
 Bodenschwelle/Rampe: Art.-Nr. 442020  
 Lochblech: Art.-Nr. 442175

## Elisa 2724

### Farben

**G** Art.-Nr. 440500  
**L** Art.-Nr. 440510

**W** Art.-Nr. 440520

### Technische Daten

268 x 238 cm  
 14,2 m<sup>3</sup>  
 3°  
 227 / 218 cm  
 180 x 198 cm

### Zubehör

Innenwandpaket (Lichtgrau): Art.-Nr. 440570  
 Fußboden: Art.-Nr. 440560  
 Bodenschwelle/Rampe: Art.-Nr. 442020  
 Lochblech: Art.-Nr. 442205

Innenansicht Doppeltür-Haus

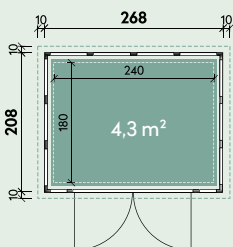

Draufsicht Dach  
Hohe Dachbelastbarkeit

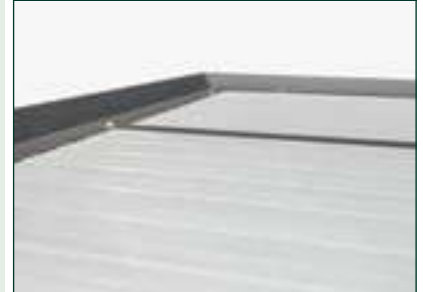
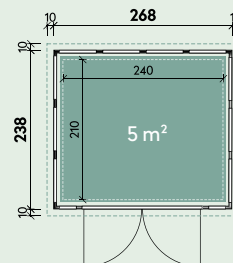

**NEU**  
IM SORTIMENT

Elena 3030 Granitgrau



## Emilia 3024

### Farben

**G** Art.-Nr. 440600  
**L** Art.-Nr. 440610

**W** Art.-Nr. 440620

### Technische Daten

298 x 238 cm  
 15,8 m<sup>3</sup>  
 227 / 218 cm  
 8,2 m<sup>2</sup>  
 2°  
 180 x 198 cm

### Zubehör

Innenwandpaket (Lichtgrau): Art.-Nr. 440670  
Fußboden: Art.-Nr. 440660  
Bodenschwelle/Rampe: Art.-Nr. 442020  
Lochblech: Art.-Nr. 442205

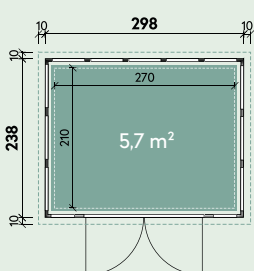

### Bodenschwelle/Rampe



## Elena 3030

### Farben

**G** Art.-Nr. 441400  
**L** Art.-Nr. 441410

**W** Art.-Nr. 441420

### Technische Daten

298 x 298 cm  
 22,6 m<sup>3</sup>  
 227 / 218 cm  
 10,1 m<sup>2</sup>  
 2°  
 180 x 198 cm

### Zubehör

Innenwandpaket (Lichtgrau): Art.-Nr. 440470  
Fußboden: Art.-Nr. 440460  
Bodenschwelle/Rampe: Art.-Nr. 442020  
Lochblech: Art.-Nr. 442265

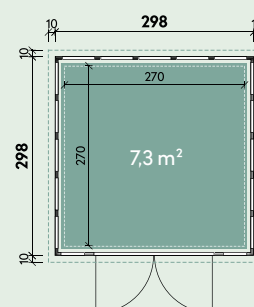

### Innenansicht ohne Innenwandpaket





Emmi 3930 Weiß



Extra hohe  
Seitenwände 259 cm



Esther 3330 Granitgrau

## Esther 3330

### Farben

- G** Art.-Nr. 440900
- L** Art.-Nr. 440910

- W** Art.-Nr. 440920

### Technische Daten

- 328 x 298 cm
- 21,7 m<sup>3</sup>
- 2°
- 180 x 198 cm
- 227 / 218 cm
- 11,1 m<sup>2</sup>

### Zubehör

- Innenwandpaket (Lichtgrau): Art.-Nr. 440970
- Fußboden: Art.-Nr. 440960
- Bodenschwelle/Rampe: Art.-Nr. 442020
- Lochblech: Art.-Nr. 442265

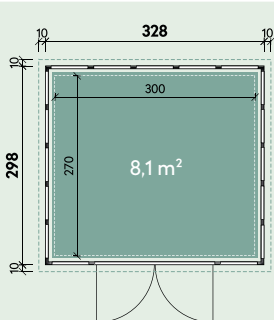

## Emmi 3930

### Farben

- G** Art.-Nr. 441500
- L** Art.-Nr. 441510

- W** Art.-Nr. 441520

### Technische Daten

- 388 x 298 cm
- 29,4 m<sup>3</sup>
- 2°
- 259 / 250 cm
- 13 m<sup>2</sup>
- feststehend 91 x 67 cm
- 180 x 198 cm

### Zubehör

- Innenwandpaket (Lichtgrau): Art.-Nr. 441570
- Fußboden: Art.-Nr. 441560
- Bodenschwelle/Rampe: Art.-Nr. 442020
- Lochblech: Art.-Nr. 442265

Emmi 3930 Lichtgrau

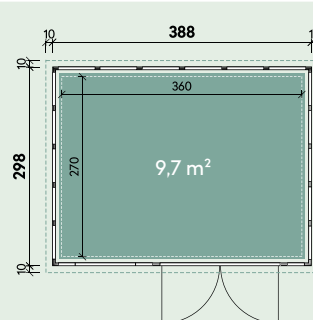

Beispiel individuelle Halterungen



**NEU**  
für 3030 & 3330

Eva 2424 Lichtgrau mit Lounge 2824 Links



Lounge 2824 Rechts Granitgrau

Lounge nicht nachträglich anbaubar. \*Die Preise dieser Seite beziehen sich nur auf die Lounge

**Lounge 2824 Links**  
nur für Eva 2424, Elisa 2724 und  
Emilia 3024

**Lounge 2824 Rechts**  
nur für Eva 2424, Elisa 2724 und  
Emilia 3024

**Lounge 3130 Links**  
nur für Elena 3030 und Esther 3330

**Lounge 3130 Rechts**  
nur für Elena 3030 und Esther 3330

## Farben

<b>G</b>	Art.-Nr. 441105
<b>L</b>	Art.-Nr. 441115
<b>W</b>	Art.-Nr. 441125

## Farben

<b>G</b>	Art.-Nr. 441100
<b>L</b>	Art.-Nr. 441110
<b>W</b>	Art.-Nr. 441120

## Farben

<b>G</b>	Art.-Nr. 441106
<b>L</b>	Art.-Nr. 441116
<b>W</b>	Art.-Nr. 441126

## Farben

<b>G</b>	Art.-Nr. 441101
<b>L</b>	Art.-Nr. 441111
<b>W</b>	Art.-Nr. 441121

## Technische Daten

284 x 238 cm

15,0 m<sup>3</sup>

227 / 218 cm

7,6 m<sup>2</sup>

2°

## Technische Daten

314 x 298 cm

20,8 m<sup>3</sup>

227 / 218 cm

10,3 m<sup>2</sup>

2°

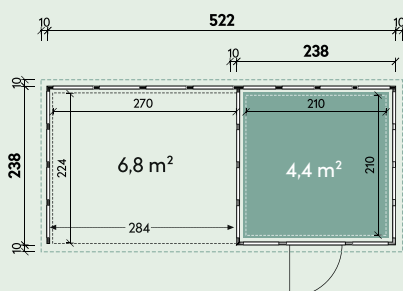

Eva 2424 mit Lounge 2824 Links

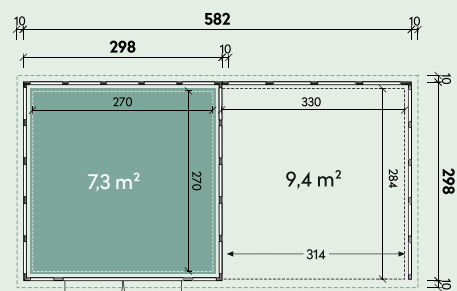

Elena 3030 mit Lounge 3130 Rechts

Emilia 3024 weiß mit Lounge 2824 Links inkl. 2 Fenster

**NEU**  
für 3030 & 3330



Fenster Lounge mit Sicherheitsglas

Lounge nicht nachträglich anbaubar. \*Die Preise dieser Seite beziehen sich nur auf die Lounge

**Lounge 2824 Links  
inkl. 2 Fenster**  
nur für Eva 2424, Elisa 2724 und  
Emilia 3024

**Lounge 2824 Rechts  
inkl. 2 Fenster**  
nur für Eva 2424, Elisa 2724 und  
Emilia 3024

**Lounge 3130 Links  
inkl. 2 Fenster**  
nur für Elena 3030 und Esther 3330

**Lounge 3130 Rechts  
inkl. 2 Fenster**  
nur für Elena 3030 und Esther 3330

### Farben

- G** Art.-Nr. 441205
- L** Art.-Nr. 441215
- W** Art.-Nr. 441225

### Farben

- G** Art.-Nr. 441200
- L** Art.-Nr. 441210
- W** Art.-Nr. 441220

### Farben

- G** Art.-Nr. 441206
- L** Art.-Nr. 441216
- W** Art.-Nr. 441226

### Farben

- G** Art.-Nr. 441201
- L** Art.-Nr. 441211
- W** Art.-Nr. 441221

### Technische Daten

- 284 x 238 cm
- 15,0 m<sup>3</sup>
- 227 / 218 cm
- 7,6 m<sup>2</sup>
- 2°
- feststehend  
60 x 200 cm

### Technische Daten

- 314 x 298 cm
- 20,8 m<sup>3</sup>
- 227 / 218 cm
- 10,3 m<sup>2</sup>
- 2°
- feststehend  
60 x 200 cm

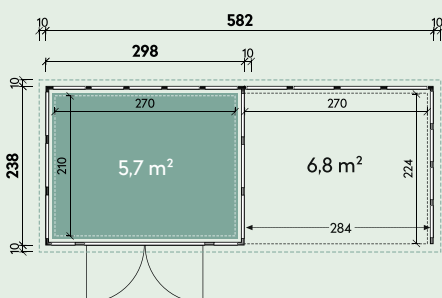

Emilia 3024 mit Lounge 2824 Rechts inkl. 2 Fenster

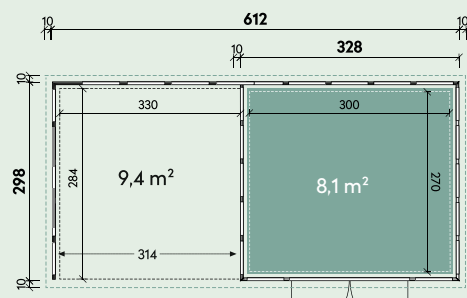

Elena 3330 mit Lounge 3130 Links inkl. 2 Fenster

Eva 2424 Weiß mit Seitendach 1724 Rechts



Seitendach nicht nachträglich anbaubar.

## Seitendach 1724 Links nur für Eva 2424, Elisa 2724 und Emilia 3024

Farbe

**G** Art.-Nr. 441305

Technische Daten

 150 x 238 cm

 4,4 m<sup>2</sup>

 7,9 m<sup>3</sup>

 2°

 227 / 218 cm

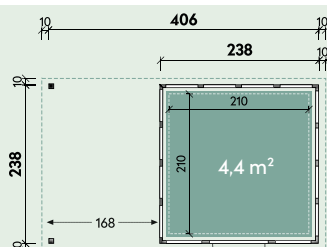

Eva 2424 mit Seitendach 1724 Links

## Seitendach 1724 Rechts nur für Eva 2424, Elisa 2724 und Emilia 3024

Farbe

**G** Art.-Nr. 441300

Technische Daten

 150 x 238 cm

 4,4 m<sup>2</sup>

 7,9 m<sup>3</sup>

 2°

 227 / 218 cm



Eva 2424 Granitgrau mit Seitendach 1724 cm

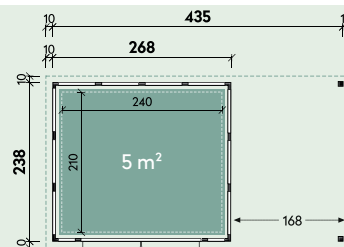

Elisa 2724 mit Seitendach 1724 Rechts

Elisa 2724 Granitgrau mit Seitendach 2824 Rechts







Seitendach nicht nachträglich anbaubar.

**Seitendach 2824 Links**  
nur für Eva 2424, Elisa 2724 und Emilia 3024

Farben

**G** Art.-Nr. 441315

Technische Daten

-  266 x 238 cm
-  7,4 m<sup>2</sup>
-  14,1 m<sup>3</sup>
-  2°
-  227 / 218 cm

**Seitendach 2824 Rechts**  
nur für Eva 2424, Elisa 2724 und Emilia 3024

Farben

**G** Art.-Nr. 441310

Technische Daten

-  266 x 238 cm
-  7,4 m<sup>2</sup>
-  14,1 m<sup>3</sup>
-  2°
-  227 / 218 cm

**Dachkranz** Lisa 2724 Lichtgrau mit Seitendach 2824

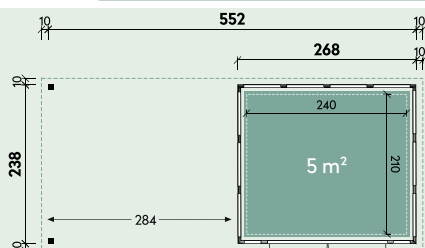

Elisa 2724 mit Seitendach 2824 Links

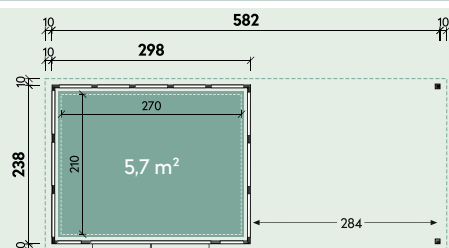

Emilia 3024 mit Seitendach 2824 Rechts

# Metall-Gartenhäuser mit massivem Stauraum & langlebig

## Hochwertige Qualität, die hält was sie verspricht

Die Metallhäuser der Seiten 125–127 glänzen durch die Kombination von professioneller Verarbeitung und edlem Design. Verstauen war noch nie so einfach! Höhenverstellbare Regale mit einer Tragkraft von 200 kg und Geräte- und Fahrradhalter, geben Ihnen die Möglichkeit Ihre Gerätschaften und Fahrräder wettergeschützt und sicher in unseren Metall-Gartenhäusern unterzubringen. Durch eine Dachbelastbarkeit von 300 kg/m<sup>2</sup>, sowie einer Antitropfbeschichtung des Daches sind die Metallgartenhäuser auch in schneereichen Regionen der perfekte Partner in Ihrem Garten. Im Lieferumfang ist eine integrierte Dachrinne mit Fallrohr, ein

Zylinderschloss und ein Belüftungssystem enthalten. Zusätzlich Platz zum Verstauen bieten die Gerätehalter sowie Regale, die optional als Zubehör erhältlich sind.

Die dreifach eingebrannte UV-beständige Pulverbeschichtung und regelmäßige Tests an den Schränken und Häusern können die gleichbleibend hohe Qualität garantieren. Wir geben nicht ohne Grund mit bestem Gewissen 20 Jahre Garantie auf Korrosion für unsere Metall-Gartenschränke -und Häuser, die in Japan produziert werden. Klarer Vorteil der Metallhäuser: nie wieder streichen und super stabil!

### IHRE VORTEILE

- ✓ 300 kg/m<sup>2</sup> Dachbelastbarkeit
- ✓ Antitropfbeschichtung des Daches
- ✓ inkl. Dachrinne mit Regenfallrohr
- ✓ verzinkte und pulverbeschichtete Bleche
- ✓ korrosionsbeständige, chromfreie und verzinkte Stahlplatten
- ✓ einfache und schnelle Montage
- ✓ abgeschrägte Eingangsschwelle
- ✓ Tür inkl. Fingerklemmschutz
- ✓ Tür links und rechts öffnend
- ✓ integriertes Belüftungssystem
- ✓ Kabeleinlass in Rückwand
- ✓ inkl. Gerätehalter im Setpreis
- ✓ wartungsarm/pflegeleicht  
(kein weiterer Farbanstrich erforderlich)
- ✓ **20 JAHRE GARANTIE**



### UNSER SERVICE FÜR SIE

#### Aufbauservice

Nutzen Sie unseren zuverlässigen und schnellen Aufbauservice. Unsere Montagepartner haben jahrelange Erfahrung im Aufbau unserer Produkte und stehen Ihnen gerne zur Verfügung.

#### WICHTIG:

Voraussetzung für den Aufbau ist ein fester und waagerechter Untergrund.

### ZUBEHÖR

Fahrradhalter



Wand 20 Art.Nr. 422300  
Wand 21 Art.Nr. 422310  
Erweiterung für 1 weiteres Fahrrad Art. Nr. 422301

Gerätehalter



Wand 20 Art.Nr. 422100  
Wand 21 Art.Nr. 422150



Raumwunder – Für kleine Gärten den größten Stauraum nutzen.

## Yuna 1815

Größe B x T x H 183 x 159 x 211 cm

Haus und Türfarbe in Rauchgrau Art.-Nr. 420121

Fußboden Art.-Nr. 429900

2 Regalfächer Art.-Nr. 429800

Tiefe 46 cm (4 Böden)

Gerätehalter Wand 20 Art.-Nr. 422100

**Set** Art.-Nr. 420109

### Zubehör

Fahrradhalter / Gerätehalter für Wand 20 oder 21. Siehe Seite 124

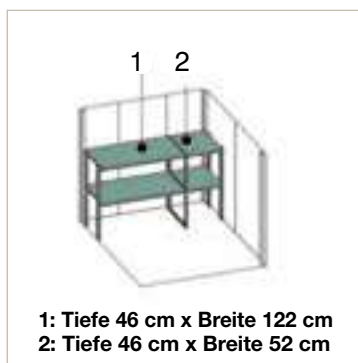
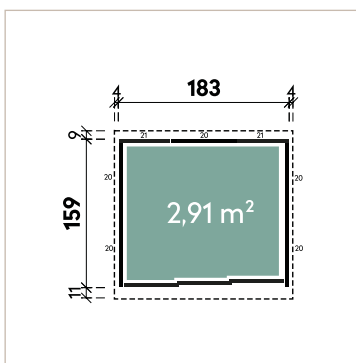

Skrolan 2216



Sunna 2219

Sicheres Verstauen durch leichtgängige abschließbare Schiebetür.

## Skrolan 2216

Größe B x T x H 220 x 159 x 211 cm

Haus und Türfarbe in Rauchgrau	Art.-Nr. 420240
Fußboden	Art.-Nr. 429915
2 Regalfächer Tiefe 46 cm (4 Böden)	Art.-Nr. 429810
Gerätehalter Wand 20	Art.-Nr. 422100

**Set** Art.-Nr. 420230

### Zubehör

Fahrradhalter / Gerätehalter für Wand 20.

Siehe Seite 124

## Sunna 2219

Größe B x T x H 220 x 192 x 211 cm

Haus und Türfarbe in Rauchgrau	Art.-Nr. 420221
Fußboden	Art.-Nr. 429910
2 Regalfächer Tiefe 46 cm (4 Böden)	Art.-Nr. 429810
Gerätehalter Wand 20	Art.-Nr. 422100

**Set** Art.-Nr. 420209

### Zubehör

Fahrradhalter / Gerätehalter für Wand 20.

Siehe Seite 124

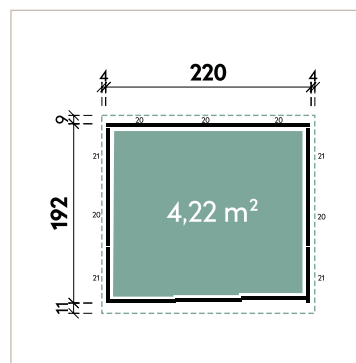
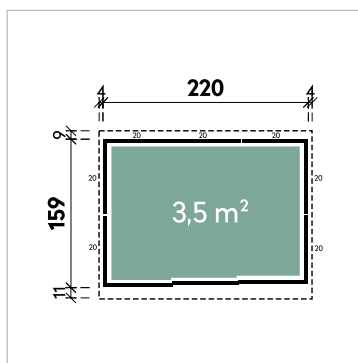



Odina 2923



Narja 2519

Die Verbindung von Komfort und Funktionalität.

## Narja 2519

Größe B x T x H 253 x 192 x 211 cm

Haus und Türfarbe in Rauchgrau	Art.-Nr. 420420
Fußboden	Art.-Nr. 429905
2 Regalfächer Tiefe 46 cm (4 Böden)	Art.-Nr. 429805
Gerätehalter Wand 20	Art.-Nr. 422100

**Set** Art.-Nr. 420400

### Zubehör

Fahrradhalter / Gerätehalter für Wand 20 oder 21. Siehe Seite 124

## Odina 2923

Größe B x T x H 290 x 229 x 211 cm

Haus und Türfarbe in Rauchgrau	Art.-Nr. 420321
Fußboden	Art.-Nr. 429920
2 Regalfächer Tiefe 46 cm (4 Böden)	Art.-Nr. 429820
Gerätehalter Wand 20	Art.-Nr. 422100

**Set** Art.-Nr. 420309

### Zubehör

Fahrradhalter / Gerätehalter für Wand 20. Siehe Seite 124

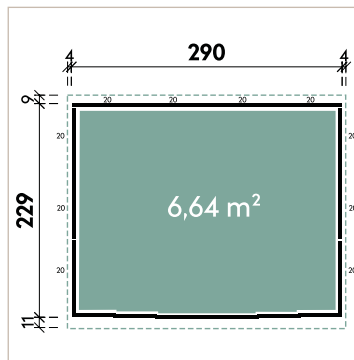
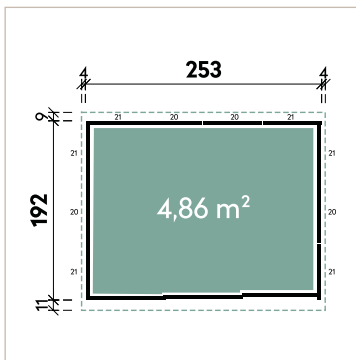

# PAVILLONS

## Lichtdurchflutete Pavillons für gemütliche Auszeiten

Unsere großzügigen, hellen Pavillons sind ideale Rückzugsorte für entspannte Auszeiten vom Alltag.

Mit unseren Holzpavillons bringen Sie Erholung in große und kleine Grundstücke.









In den Gartenlauben entspannen Sie ungestört oder chillen mit Ihrer Familie. Das Tageslicht zaubert dabei eine wohlige

Stimmung in den Raum. Und Sie können bei jedem Wetter die Seele einfach baumeln lassen.

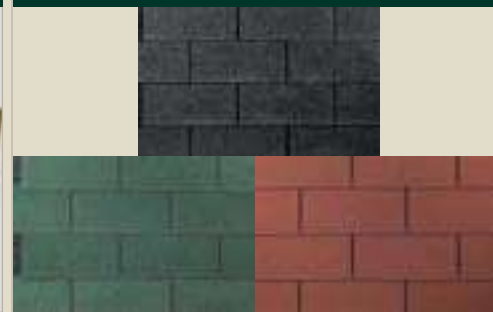
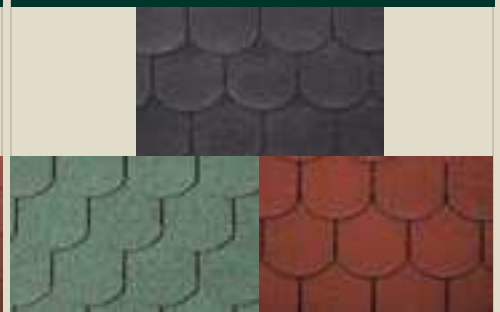

Farben finden Sie auf Seite 7

**BESTELLEN SIE IHREN PAVILLON MIT EINEM 3-FACHEN WERKSEITIGEN ANSTRICH**

<p>Fenster und Türen aus gezinktem Leimholz mit Echtglas</p>	<p>Einglassene Tür- und Fensterfeststeller</p>	<p>Innenansicht Dach</p>							
									
<p>Imprägnierte Lagerhölzer unter den Wandelementen</p>	<p>Dachschindeln Rechteck* auf Seite 180 in den Farben: Schwarz, Grün, Rot</p>	<p>Dachschindeln Biberschwanz* auf Seite 182 in den Farben: Schwarz, Grün, Rot</p>							
									
<p>Dachhaube 8-eckig in Schwarz* auf Seite 183</p>	<p>Dachrinnen-Set in Kunststoff* ab Seite 180</p>	<p>Fensteraussteller</p>							
									
<p>Sauber verarbeitete Wand- und Dachelemente aus hochwertigen Kieferpaneelen</p>	<p>Bänke und Tisch Ø 170 cm für Anders und Ilian*</p>	<p>Transparenter Holzanstrich außer bei Kjel und Even</p>							
		<table border="1"> <tr> <td data-bbox="1038 1451 1294 1547">Betongrau</td> <td data-bbox="1294 1451 1540 1547">Eiche rustikal</td> </tr> <tr> <td data-bbox="1038 1547 1294 1644">Anthrazitgrau</td> <td data-bbox="1294 1547 1540 1644">Weiß-Transparent</td> </tr> <tr> <td data-bbox="1038 1644 1294 1740">Graphitgrau</td> <td data-bbox="1294 1644 1540 1740">Kiefer</td> </tr> </table>		Betongrau	Eiche rustikal	Anthrazitgrau	Weiß-Transparent	Graphitgrau	Kiefer
Betongrau	Eiche rustikal								
Anthrazitgrau	Weiß-Transparent								
Graphitgrau	Kiefer								

Druckbedingte Farbabweichungen möglich.

Die Pavillons werden standard-mäßig naturbelassen geliefert.

**HINWEIS**

Holzflächen sind Wartungsflächen und müssen regelmäßig kontrolliert werden, um Schäden des Holzbauteils oder des Anstrichs zu vermeiden. Fehlstellen sind unmittelbar auszubessern. Wir empfehlen eine regelmäßige Nachpflege (Anstrich) der Flächen. Somit ist Ihr Holz dauerhaft geschützt.

\*Das Zubehör dieser Seite ist nicht im Lieferumfang enthalten, sondern gegen Mehrpreis erhältlich!  
Tausch von Fenster- und Wandelementen für Anders, Ilian und Ando möglich. Siehe Zubehör.

Anders 2828◆

Bestellen Sie Ihren Pavillon mit einem 3-fachen werkseitigen Anstrich

Unser Topseller!

## Anders 2828 Anders 2828 mit Anstrich

Art.-Nr. 660007

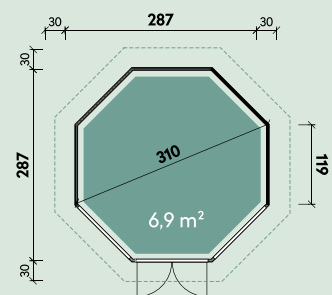
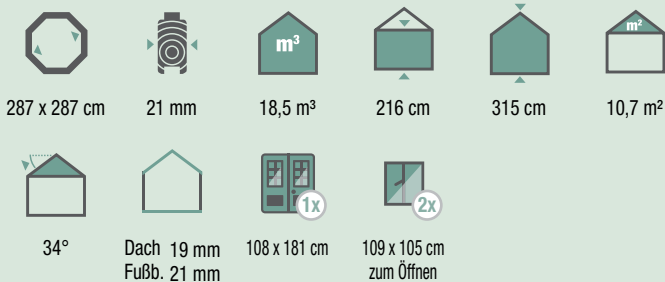

Anders 2828◆◆



Anders 2828◆◆◆

### PASSENDEN ZUBEHÖR ab Seite 180:

#### Dacheindeckung:

- ▶ Dachhaube 8-eckig Art.-Nr. 780020
- ▶ 7 VE Dachschindeln Rechteck, Biberschwanz Art.-Nr. s. S. 182

#### Dachrinne:

- ▶ Kunststoff 492B anthrazit Art.-Nr. 802646

#### Sonstiges Zubehör:

- ▶ Blumenkasten Art.-Nr. 700031
- ▶ Zusätzliches Fenster anstelle Wandelement Art.-Nr. 661013
- ▶ Anders 2828: Satz Bänke (5-teilig) Art.-Nr. 660700
- ▶ Runder Tisch ø 170 cm Art.-Nr. 675080
- ▶ Anstrichkosten Anders 2828 Art.-Nr. 900400

◆Dieser Pavillon wurde werkseitig Betongrau und Weiß-Transparent behandelt.  
◆◆Dieser Pavillon wurde werkseitig Weiß-Transparent behandelt.  
◆◆◆Dieser Pavillon wurde werkseitig Eiche rustikal und Weiß-Transparent behandelt.

Ilian 3434♦ mit zwei Zusatzfenstern



Durch Abnehmen der mitgelieferten Sprossen erhalten Sie ein individuelles Design.

**Ilian 3434**

Art.-Nr. 660110

**Ilian 3434 mit Anstrich**

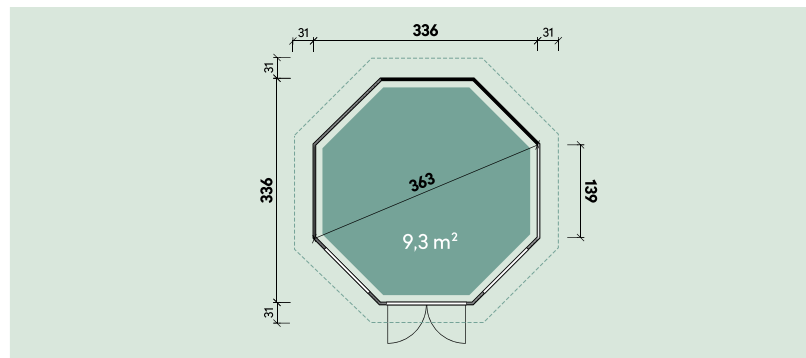
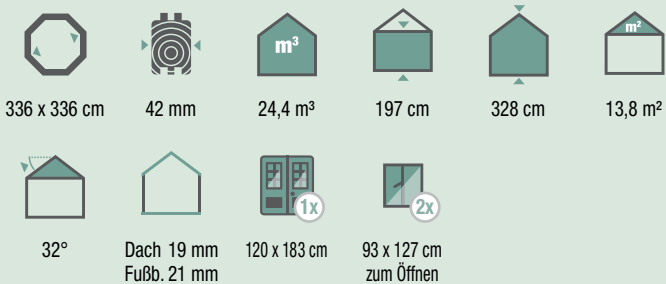

Ilian 3434♦

**PASSENDES ZUBEHÖR ab Seite 180:**

**Dacheindeckung:**

- ▶ Dachhaube 8-eckig Art.-Nr. 780020
- ▶ 9 VE Dachschindeln  
Rechteck, Biberschwanz Art.-Nr. s. S. 182

**Dachrinne:**

- ▶ Kunststoff 492B anthrazit Art.-Nr. 802646

**Sonstiges Zubehör:**

- ▶ Zusätzliches Fenster  
anstelle Wandelement Art.-Nr. 710300
- ▶ Blumenkasten Art.-Nr. 700031
- ▶ Runder Tisch ø 170 cm Art.-Nr. 675080
- ▶ Anstrichkosten Art.-Nr. 900420

♦Diese Pavillons wurde vom Kunden farblich behandelt.

Ando 3434♦

Bestellen Sie ihren Pavillon mit einem 3-fachen werkseitigen Anstrich

Durch Abnehmen der mitgelieferten Sprossen erhalten Sie ein individuelles Design.

## Ando 3434

Art.-Nr. 660141

## Ando 3434 mit Anstrich

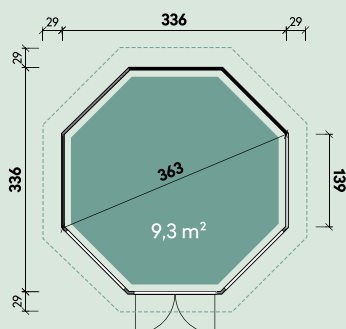
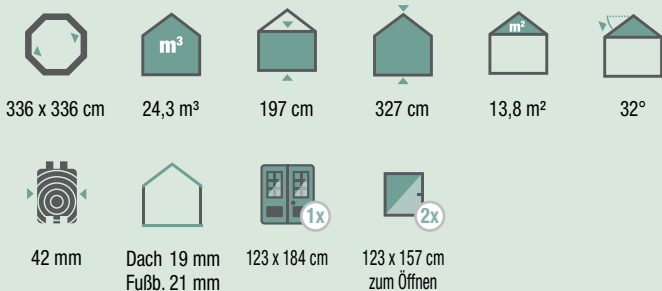

### PASSENDES ZUBEHÖR ab Seite 180:

#### Dacheindeckung:

- ▶ Dachhaube 8-eckig  
Art.-Nr. 780020
- ▶ 9 VE Dachschildeln  
Rechteck, Biberschwanz  
Art.-Nr. s. S. 182

#### Dachrinne:

- ▶ Kunststoff 492B anthrazit  
Art.-Nr. 802646

#### Sonstiges Zubehör:

- ▶ Anstrichkosten Ando 3434  
Art.-Nr. 900410
- ▶ Tausch Fensterelement gegen  
Wandelement zum Öffnen  
Art.-Nr. 776860
- ▶ Tausch Fensterelement fest-  
stehend gegen Wandelement  
Art.-Nr. 776870

Even 3030 inkl. Wandset ♦



Moderne Optik, vielseitig nutzbar.

## Even 2222

Art.-Nr. 861030

## Even 2222 inkl. Wandset

Art.-Nr. 861040

## Even 3030

Art.-Nr. 861010

## Even 3030 inkl. Wandset

Art.-Nr. 861020

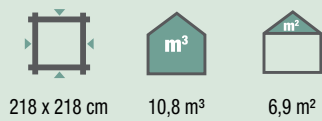

### PASSENDES ZUBEHÖR ab Seite 180:

#### Dacheindeckung:

- ▶ 2 Rollen Dichtungsbahnen Art.-Nr. 902010

#### Dachrinnen:

- ▶ Kunststoff 401A anthrazit Art.-Nr. 802706
- ▶ Alu bis 300 cm mit 1 Fallrohr Art.-Nr. 812300

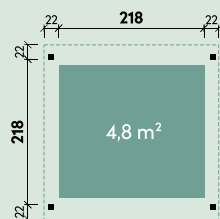

Even 2222

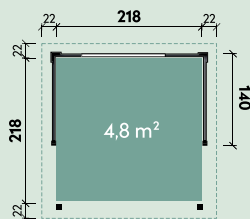

Even 2222 inkl. Wandset

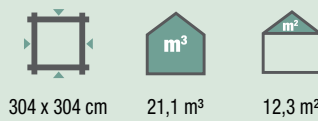

### PASSENDES ZUBEHÖR ab Seite 180:

#### Dacheindeckung:

- ▶ 3 Rollen Dichtungsbahnen Art.-Nr. 902010

#### Dachrinnen:

- ▶ Kunststoff 402Ax anthrazit Art.-Nr. 802719
- ▶ Alu bis 400 cm mit 1 Fallrohr Art.-Nr. 812310

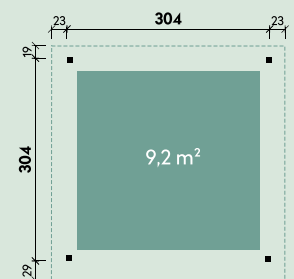

Even 3030

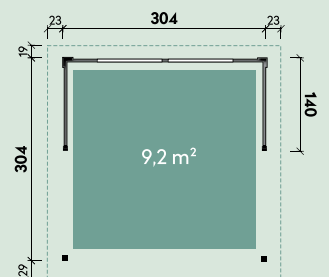

Even 3030 inkl. Wandset

### FÜR ALLE MODELLE DIESER SEITE GILT:

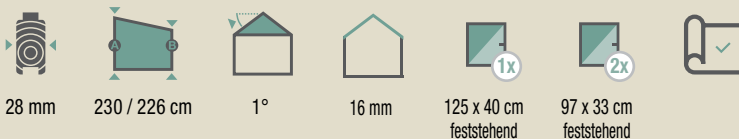

♦Dieser Pavillon wurde vom Kunden farblich behandelt.

**Kjel 4141♦**  
mit 3 geschlossenen Wandelementen

Für einen wetterfesten Dachabschluss empfehlen wir unsere Dachhauben.



Ein Pavillon, viele Möglichkeiten!

## Kjel 3026 Art.-Nr. 675120

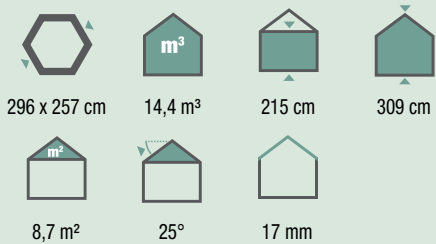

### ZUBEHÖR Seite 129:

- Dacheindeckung:**
- ▶ Dachhaube 6-eckig Art.-Nr. 780060
  - ▶ 7 VE Dachschildeln Rechteck, Biberschwanz Art.-Nr. s. S. 182
- Dachrinne:**
- ▶ Kunststoff 281B braun Art.-Nr. 802250

### Weiteres Zubehör:

- ▶ Fußboden kesseldruckimprägniert Art.-Nr. 675015
- ▶ Satz Bänke (5-teilig) Art.-Nr. 675030
- ▶ Wandelement geschlossen groß Art.-Nr. 675020
- ▶ Wandelement X klein Art.-Nr. 675025
- ▶ Wandelement Staketen klein Art.-Nr. 675035
- ▶ Runder Tisch ø 170 cm Art.-Nr. 675080

## Kjel 3333 Art.-Nr. 675170

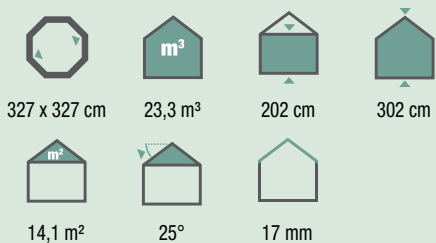

### ZUBEHÖR Seite 129:

- Dacheindeckung:**
- ▶ Dachhaube 8-eckig Art.-Nr. 780070
  - ▶ 10 VE Dachschildeln Rechteck, Biberschwanz Art.-Nr. s. S. 182
- Dachrinne:**
- ▶ Kunststoff 492B anthrazit Art.-Nr. 802646

### Weiteres Zubehör:

- ▶ Fußboden kesseldruckimprägniert Art.-Nr. 675065
- ▶ Satz Bänke (7-teilig) Art.-Nr. 675040
- ▶ Wandelement geschlossen groß Art.-Nr. 675070
- ▶ Wandelement X klein Art.-Nr. 675075
- ▶ Wandelement Staketen klein Art.-Nr. 675055
- ▶ Runder Tisch ø 170 cm Art.-Nr. 675080

## Kjel 4141 Art.-Nr. 675200

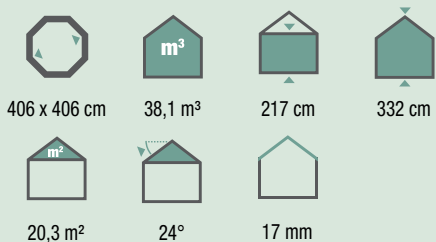

### ZUBEHÖR Seite 129:

- Dacheindeckung:**
- ▶ Dachhaube 8-eckig Art.-Nr. 780070
  - ▶ 14 VE Dachschildeln Rechteck, Biberschwanz Art.-Nr. s. S. 182
- Dachrinne:**
- ▶ Kunststoff 494B anthrazit Art.-Nr. 802676

### Weiteres Zubehör:

- ▶ Fußboden kesseldruckimprägniert Art.-Nr. 675220
- ▶ Satz Bänke (7-teilig) Art.-Nr. 675240
- ▶ Wandelement geschlossen groß Art.-Nr. 675250
- ▶ Wandelement X klein Art.-Nr. 675270
- ▶ Wandelement Staketen klein Art.-Nr. 675260

♦Dieser Pavillon wurde vom Kunden farblich behandelt.



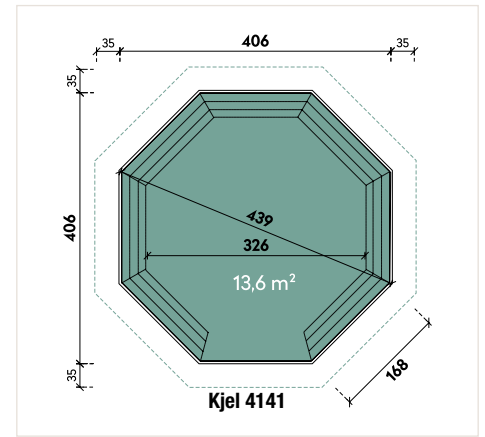
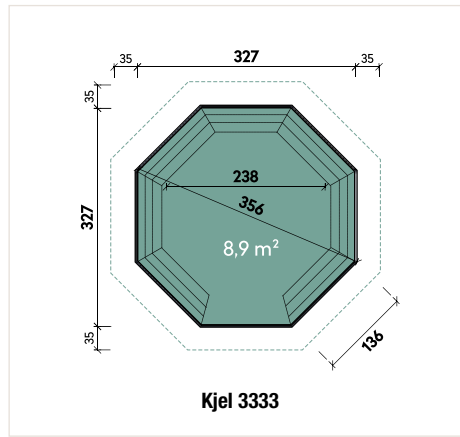
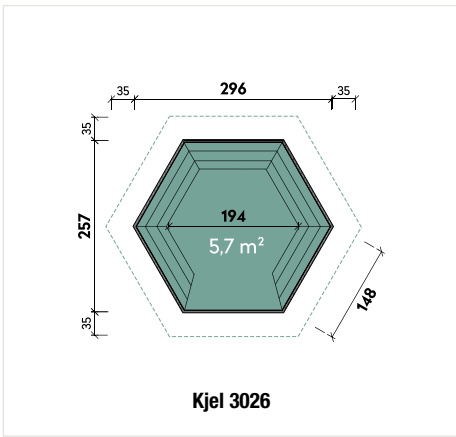

## Zubehör für Ihren ganz individuellen Pavillon Kjel:

Das Zubehör dieser Seite ist nicht im Lieferumfang von Kjel 3026, 3333 und 4141 enthalten, sondern gegen Mehrpreis erhältlich!



Sitzbänke 5-teilig für Kjel 3026 und 7-teilig für Kjel 3333 bzw. Kjel 4141



Runder Tisch für Kjel 3026 und Kjel 3333 Ø 170 cm (außer Kjel 4141)

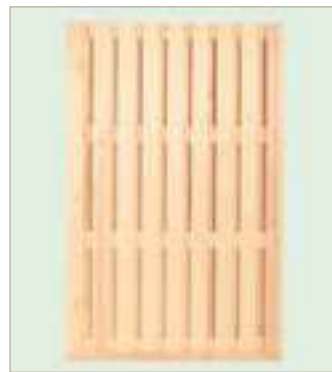

Wandelement geschlossen, groß Höhe: 138 x 176 cm



Fußboden: 28 mm Stärke, kesseldruckimprägniert inkl. Lagerhölzer



Fußboden-Element (6 bzw. 8 Teile) fertig montiert



Wandelement Staketten klein Höhe: 138 x 90 cm



Wandelement X klein Höhe: 140 x 90 cm



Hochwertige runde Leimholz-Pfosten Ø 125 mm

## Gestaltungsbeispiele:



Kjel 4141 mit Zubehör wie Wandelementen, Bänken usw.



Kjel 3333 mit Dachschindeln und Dachhaube

♦Dieser Pavillon wurde vom Kunden farblich behandelt.

# PAVILLONS



## Liebingsplatz Pavillon

Mit unseren Holzpavillons bringen Sie Erholung in große und kleine Grundstücke.

In den Gartenlauben entschleunigen Sie ungestört oder entspannen mit Ihrer Familie. Das Tageslicht zaubert dabei eine wohlige Stimmung in den Raum. Und Sie können bei jedem Wetter die Seele einfach baumeln lassen.



**BESTELLEN SIE IHREN PAVILLON MIT EINEM 3-FACHEN WERKSEITIGEN ANSTRICH**

Innenansicht Dach



Isoverglaste Leimholz-Fenster mit Dichtung zum Schutz vor Kälte



Edelstahl-Türbeschlag mit Profilylinder



Blumenkasten Modell 90 Seite 184



Isolierverglaste Leimholz-Türen mit verzinkter Türschwelle und Dichtung



Fensteroptik, mit und ohne Sprossen



Einstellbare Scharniere für die schweren Leimholz-Türen



Ansicht Innenecke mit schönen Abdeckleisten



Dachhaube mit Edelstahlkugel



Clips zum einfachen Lösen und Entfernen der Sprossen



Fußbodendielen in 28 mm Stärke, kesseldruckimprägnierte Lagerhölzer



Massive 45 mm Wandelemente aus Lapp-landkiefer auf Rahmenhölzer geschraubt



Große, stabile Auflage für den Dachkranz



Innenansicht Dachelemente



Dachrinnen-Set Kunststoff\* ab Seite 180



Edelstahl Fensteraussteller



Werkseitiger Anstrich\* Seite 128



Finnische Dachschildeln Katepal in schwarz (inkl.), rot-schwarz\*, grün-schwarz\* gg. Mehrpreis

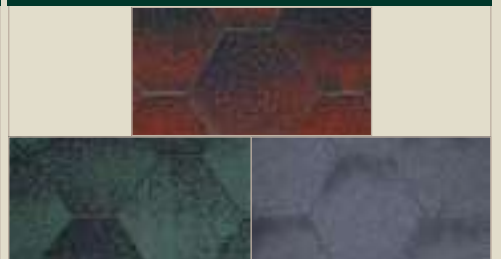

\*Das Zubehör dieser Seite ist nicht im Lieferumfang enthalten, sondern gegen Mehrpreis erhältlich!

Morten 3030 mit schwarzen Dachschindeln ♦

Inklusive Dachschindeln, Dachhaube und Edelstahlkugel.

Andere Fenster- und Türkombinationen auf Wunsch möglich.



Morten 3030 mit schwarzen Dachschindeln











Art.-Nr. 660030

mit Anstrich

Morten 3030 mit farbigen Dachschindeln

Art.-Nr. **Rote DS / Grüne DS**  
660031 / 660032

mit Anstrich

 300 x 300 cm	 45 mm	 20,3 m <sup>3</sup>	 222 cm	 330 cm	 32°
 Dach 19 mm Fußb. 28 mm	 91 x 186 cm 1x	 71 x 118 cm zum Öffnen 2x	 71 x 118 cm feststehend 2x		

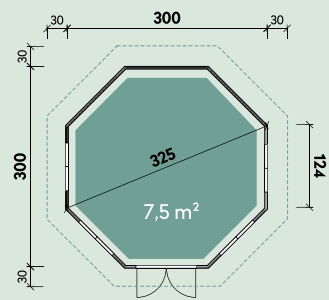

Morten 3030 mit rot-schwarzen Dachschindeln



Beispiel Inneneinrichtung / Innenanstrich vom Kunden

**PASSENDES ZUBEHÖR ab Seite 180:**

**Dachrinne:**

► Kunststoff 492B anthrazit  
Art.-Nr. 802646

**Sonstiges Zubehör:**

► Anstrichkosten  
Art.-Nr. 900190

♦Dieser Pavillon wurde vom Kunden farblich behandelt.

Mads 3535 mit schwarzen Dachschindeln♦

Inklusive Dachschindeln, Dachhaube und Edelstahlkugel.













Mads 3535 mit schwarzen Dachschindeln Art.-Nr. 660040

Mads 3535 mit farbigen Dachschindeln Art.-Nr. 660041 / 660042

mit Anstrich

mit Anstrich

					
350 x 350 cm	45 mm	29,4 m <sup>3</sup>	222 cm	346 cm	32°
					
Dach 19 mm Fußb. 28 mm	99 x 179 cm 1x	98 x 126 cm zum Öffnen	98 x 126 cm feststehend		

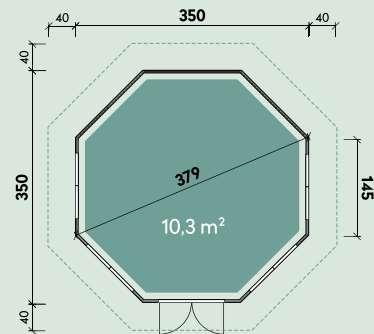

Mads 3535♦♦ mit schwarzen Dachschindeln

**PASSENDES ZUBEHÖR ab Seite 180:**

- Dachrinne:**  
 ▶ Kunststoff 492B anthrazit  
 Art.-Nr. 802646  
**Sonstiges Zubehör:**  
 ▶ Anstrichkosten  
 Art.-Nr. 900200

♦Dieser Pavillon wurde werkseitig Betongrau und Weiß-Transparent behandelt.  
 ♦♦Dieser Pavillon wurde vom Kunden farblich behandelt.

Birger 4040♦

Inklusive Dachschindeln,  
Dachhaube und  
Edelstahlkugel

Bestellen Sie ihren Pavillon  
mit einem 3-fachen  
werkseitigen Anstrich

PREMIUM  
QUALITÄT

**Birger 4040 mit schwarzen Dachschindeln**

Art.-Nr. 660090

**Birger 4040 mit farbigen Dachschindeln**

Art.-Nr. 660091 / 660092  
Rote DS / Grüne DS

mit Anstrich

mit Anstrich



400 x 400 cm



45 mm



37,1 m<sup>3</sup>



222 cm



361 cm



32°



Dach 19 mm  
Fußb. 28 mm



99 x 179 cm



98 x 126 cm  
zum Öffnen



98 x 126 cm  
feststehend

**PASSENDES ZUBEHÖR ab Seite 180:**

**Dachrinne:**

▶ Kunststoff 492B anthrazit  
Art.-Nr. 802646

**Sonstiges Zubehör:**

▶ Anstrichkosten  
Art.-Nr. 900210

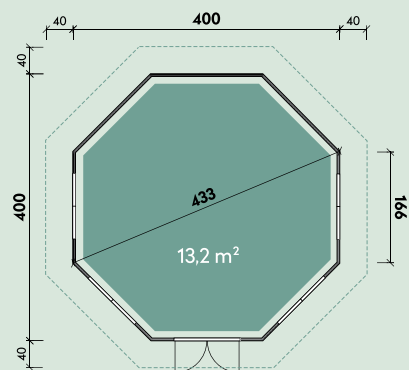

Wanja 3327♦



Andere Seitenwandhöhen auf Wunsch gegen Mehrpreis möglich.

**Wanja 3327**

Art.-Nr. 660300

mit Anstrich

**Wanja 3327 mit Grill**

Art.-Nr. 660310

mit Anstrich

334 x 270 cm	45 mm	16,3 m³	121 cm	250 cm
13,5 m²	36°	Dach 17 mm	60 x 26 cm feststehend	2x

**PASSENDES ZUBEHÖR ab Seite 180:**

**Dacheindeckung:**

- ▶ 3 Rollen Dachpappe zu 10 m Art.-Nr. 701000
- ▶ 10 VE Dachschindeln Rechteck, Biberschwanz Art.-Nr. s. S. 182

**Sonstiges Zubehör:**

- ▶ Anstrichkosten Art.-Nr. 900440

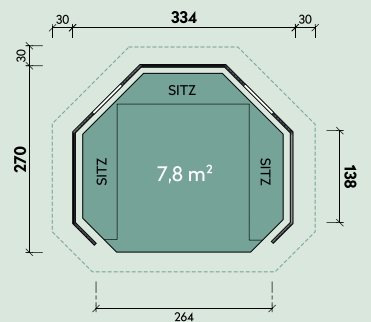

Wanja 3327 mit Grill♦



Innenansicht Dach



Außenansicht Fenster

♦Vom Kunden farblich behandelt.



# GRILLKOTAS



## Urgemütliche Grillkotas

Das Holz knistert im offenen Feuer. Fleisch und Gemüse liegen auf dem Rost. Sie sitzen um die Grillstelle und genießen die einzigartige Stimmung. Mit Ihrer Familie oder Freunden. Gut geschützt vor Wind und Wetter. Wo? In einer unserer gemütlichen Grillkotas!

Gerne bieten wir Ihnen Montage, sowie einen Außenanstrich an. Alle Türmaße unserer Grillkotas sind Durchgangsmaße.

Im Lieferumfang der Kotas ist enthalten:

- vorgefertigte Wandelemente zum schnellen und problemlosen Aufbau
- fertig geschindelte Dachelemente
- Montageanleitung
- Befestigungsmaterial



**BESTELLEN SIE IHRE GRILLKOTA MIT EINEM 3-FACHEN AUSSENANSTRICH**

Qualitätsmerkmale	Gut & Günstig	Premium
1) Gerundete Holzbohle (Lappland Kiefer, 45 mm mit Doppelnut)	X	X
2) Klappbänke	-	X
3) Extra hohe Seitenwände für mehr Kopffreiheit	-	X
4) Dachhaube schwarz (G & G) / kupferfarbig (Premium)	X	X
5) Dachschindeln rot-schwarz im Tausch zu schwarz	X	X
6) Vorgefertigte & fertig geschindelte Dachelemente für eine passgenaue Montage	X	X
7) Rauchabzugshaube schwarz (G & G) / kupferfarbig (Premium)	X	X
8) Hochwertige Grillanlage mit 3 schwenkbaren Grillarmen	-	X
9) Hochwertige Grillanlage mit 1 schwenkbarem Grillarm	X	-
10) Stabiler Dachkranz / Dachauflage	X	X
11) Isolierverglaste Fenster (alle Fenster zum Öffnen)	-	X
11) Isolierverglaste Fenster (ein Fenster zum Öffnen)	X	-
12) Clips zum einfachen Lösen der Sprossen	X	X
13) Wandelement auf impr. Rahmen, schützt die Hölzer vor Witterungseinflüssen	X	X
14) Werkseitiger Anstrich (bei Auftrag erhalten Sie ein Formular)	X	X
15) Geschlossener Fußboden aus 6 vorgefertigten Elementen	-	X
16) Fußbodenroste aus vorgefertigten Elementen	X	-
17) Leimholztür, daher kaum Verziehen	X	X
18) Jeder Türgriff aus Wurzelholz ein Unikat	X	X





<b>1. Glasdachelement im Tausch</b> (für Grillkota Premium)	Art.-Nr. 600700
<b>2. Tischplatte 6-eckig aus Leimholz</b>	Art.-Nr. 600100
<b>3. Blumenkasten 80 cm</b> (aus 45 mm gerundeten Bohlen, fertig zusammengebaut)	Art.-Nr. 700033
<b>4. Utensilienbox</b> (nur Grillkota Premium)	Art.-Nr. 600115
<b>5. Dachschindeln rot-schwarz im Tausch zu schwarz</b>	
<b>6. Sitzauflagen</b> (Seite 144/145/146)	Art.-Nr. 600130/600120/600125

<b>7. Kurbel-Set zur Höhenverstellung der Rauchabzugshaube</b>	Art.-Nr. 600930
<b>8. Rentierfell</b>	Art.-Nr. 780200
<b>9. Lapplandpaket* ohne Rentierfelle mit 5 Rentierfellen</b>	Art.-Nr. 779010 Art.-Nr. 779000
<b>10. Grilltisch-Erweiterung zum Ausklappen, Stück</b> Gut & Günstig, unlackiert Premium, lackiert	Art.-Nr. 600920 (6-Eck Tisch: Kota Jesse)
<b>11. Umlaufender Leimholztisch statt Standard-Essbrettchen im Tausch</b>	Art.-Nr. 600710 (6-Eck Grill)

\*Bestehend aus: Essgarnitur für 6 Personen (Teller, große u. kleine Holzassen, Gabeln, Messer), 1 Gästebuch, 1 Fernglas-Schnapsbehälter, 1 Kupferkaffeekanne mit Untersatz, 1 Serviettenständer, 1 Paar Grillhandschuhe, 1 Paar Topflappen, 1 Uhr aus Kelo-Holz, Holzhandy (Flaschenöffner).

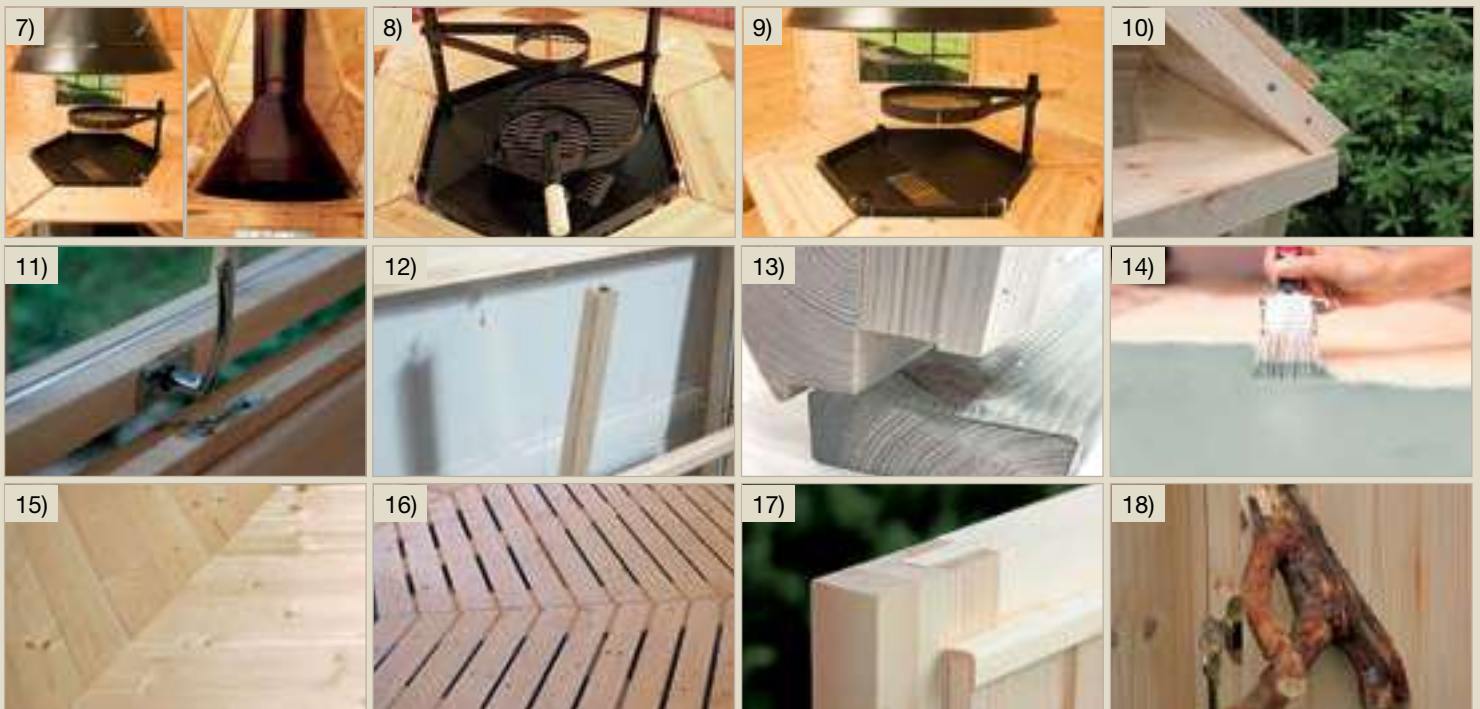
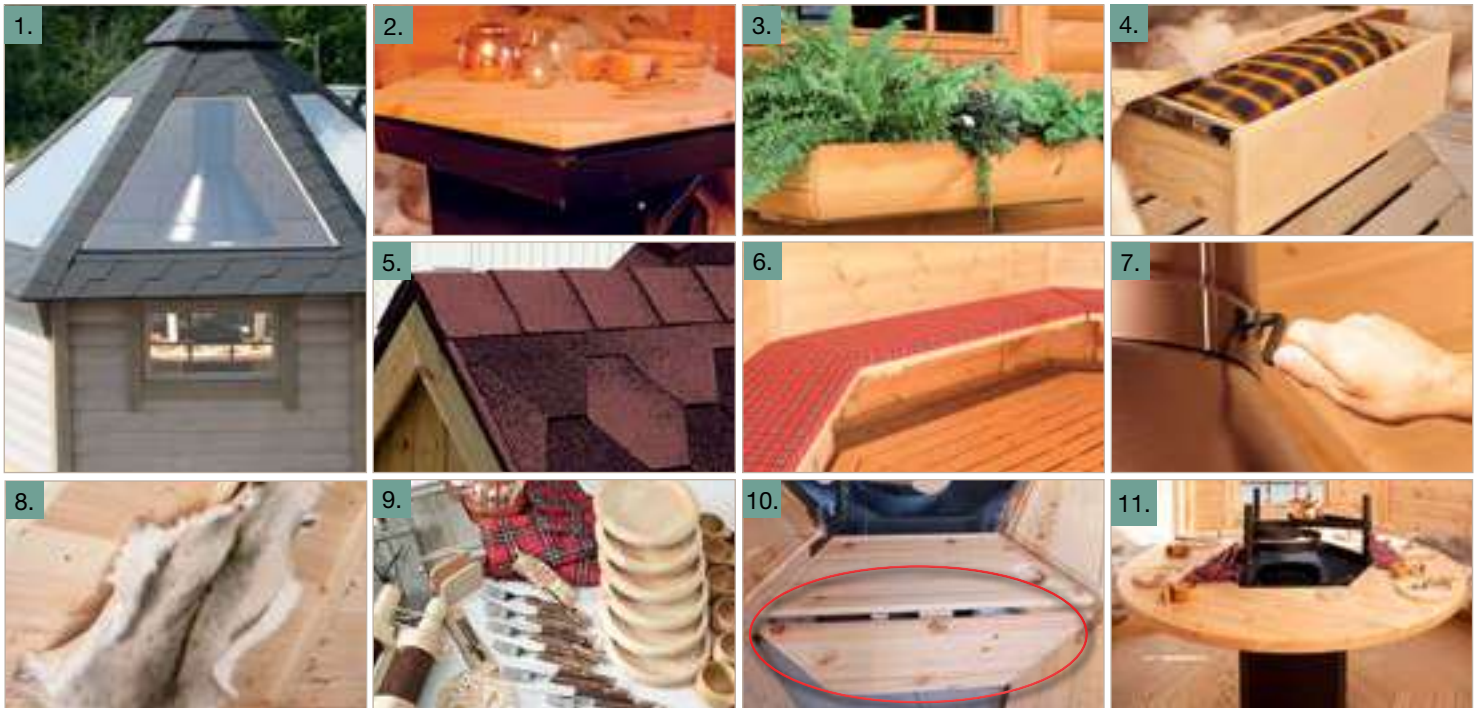

Knud 3228 mit schwarzen Dachschindeln



**Knud 3228 mit schwarzen Dachschindeln** Art.-Nr. 779110

inkl. Fußbodenrosten und Sitzbänke

**mit Anstrich**

320 x 277 cm	45 mm	6,7 m <sup>2</sup>	15,5 m <sup>3</sup>	126 cm	320 cm
45°	18 mm	71 x 151 cm	82 x 44 cm zum Öffnen	91 x 53 cm feststehend	

**ZUBEHÖR:**

- Dachrinne:**  
 ▶ Kunststoff 482K braun  
 Art.-Nr. 802606  
**Sonstiges Zubehör:**  
 ▶ Anstrichkosten  
 Art.-Nr. 900140

**WEITERES ZUBEHÖR SEITE 143**

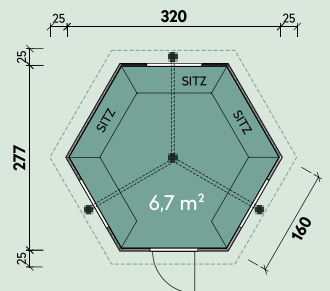

Knud 3228 mit roten Dachschindeln



**Neugierig?  
 Im Video sehen Sie mehr!**

◆ Diese Kota wurde werkseitig Weiß transparent und Graphitgrau behandelt.

Kalle 3833 mit schwarzen Dachschindeln



**GUT & GÜNSTIG**

**Kalle 3833 mit schwarzen Dachschindeln** Art.-Nr. 779100

inkl. Fußbodenrosten und Sitzbänken

mit Anstrich



376 x 326 cm



45 mm



9,2 m<sup>2</sup>



19,4 m<sup>3</sup>



126 cm



330 cm



45°



18 mm



71 x 151 cm



82 x 44 cm zum Öffnen



91 x 53 cm feststehend

**ZUBEHÖR:**

**Dachrinne:**

► Kunststoff 482K braun  
Art.-Nr. 802606

**Sonstiges Zubehör:**

► Anstrichkosten  
Art.-Nr. 900150

**WEITERES ZUBEHÖR SEITE 143**

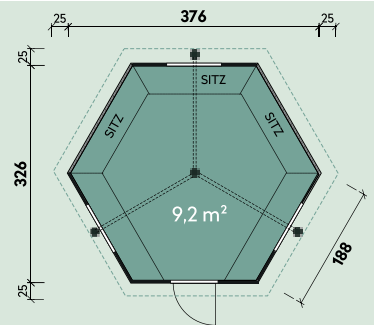

Grillvergnügen

◆Diese Kota wurde vom Kunden farblich behandelt.

Kauri 3833 mit Glasdachelement♦



**Jesse 3833 mit schwarzen Dachschinden**  
inkl. Fußboden und Sitzbänke

Art.-Nr. 600000

mit Anstrich

**Gard 3833 mit schwarzen Dachschinden**  
inkl. Fußboden, Sitzbänke und Grillanlage

Art.-Nr. 779120

mit Anstrich

**Kauri 3833 mit schwarzen Dachschinden**  
inkl. Fußboden, Sitzbänke, Grillanlage, Laplandpaket und 5 Rentierfellen

Art.-Nr. 779200

mit Anstrich

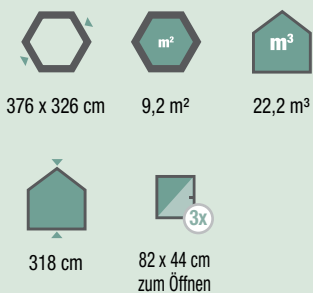

**ZUBEHÖR:**

**Dachrinne:**

► Kunststoff 482K braun  
Art.-Nr. 802606

**Sonstiges Zubehör:**

► Glasdachelement im Tausch  
Art.-Nr. 600700

► Anstrichkosten  
Art.-Nr. 900150

**WEITERES ZUBEHÖR SEITE 143**

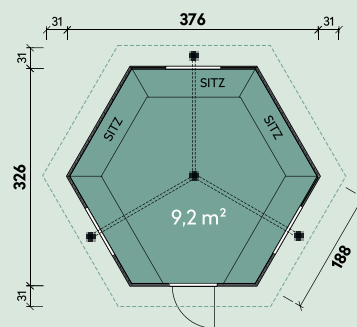

**FÜR ALLE MODELLE  
DIESER DOPPELSEITE GILT:**



45 mm



154 cm



45°



18 mm



71 x 165 cm



Glasdachelemente im Tausch



Innenansicht Kauri 3833 mit Laplandpaket, Rentierfellen und als Zubehör die Grilltisch-Erweiterung, ausklappbar

♦Diese Kota wurde werkseitig Weiß transparent und Graphitgrau behandelt.

Samu 3858♦



Jonte 3833♦♦



Bestellen Sie ihre Grillkota mit einem 3-fachen werkseitigen Anstrich

Extra hohe Seitenwand

PREMIUM QUALITÄT

**Jonte 3833 inkl. Anbau mit schwarzen Dachschindeln mit Grillanlage** Art.-Nr. 779140  
mit Anstrich

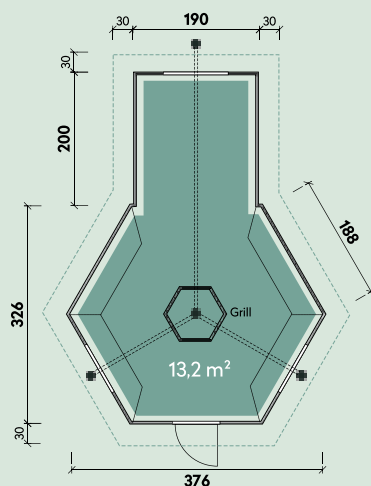
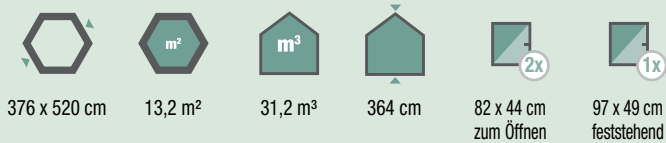

**ZUBEHÖR:**

**Dachrinne:**

- ▶ Kunststoff 482KA braun Art.-Nr. 802666

**Sonstiges Zubehör:**

- ▶ Glasdachelement im Tausch Art.-Nr. 600700
- ▶ Anstrichkosten Art.-Nr. 900180

WEITERES ZUBEHÖR SEITE 143

**Samu 3858 inkl. Saunaanbau mit schwarzen Dachschindeln mit Grillanlage** Art.-Nr. 779160  
mit Anstrich

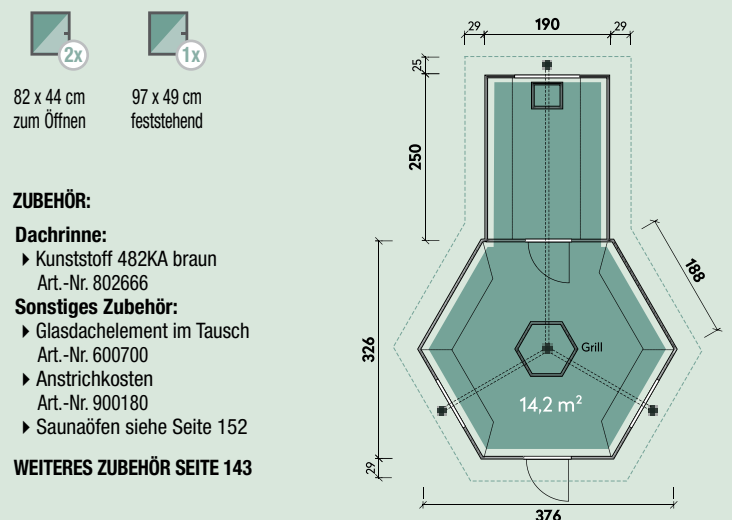

**ZUBEHÖR:**

**Dachrinne:**

- ▶ Kunststoff 482KA braun Art.-Nr. 802666

**Sonstiges Zubehör:**

- ▶ Glasdachelement im Tausch Art.-Nr. 600700
- ▶ Anstrichkosten Art.-Nr. 900180
- ▶ Saunaöfen siehe Seite 152

WEITERES ZUBEHÖR SEITE 143

♦Diese Kota wurde vom Kunden farblich behandelt. ♦♦Diese Kota wurden werkseitig mit Kiefer behandelt.

Carlson 2445/2-Raum



**Carlson 2445/2-Raum Bausatz** Art.-Nr. 319255  
**Carlson 2445/2-Raum montiert** Art.-Nr. 319250



Ø 235 x 446 cm



Korpus: 42 mm  
 Front-/Rückwand: 28 mm



19,3 m³



61 x 173 cm



91 x 51 cm  
 zum Öffnen



28 x 83 cm  
 zum Öffnen

### ZUBEHÖR:

#### Sonstiges:

- ▶ 2 Matratzen für Schlafrum  
 Art.-Nr. 319910
- ▶ 2 Matratzen für Vorraum  
 Art.-Nr. 319900

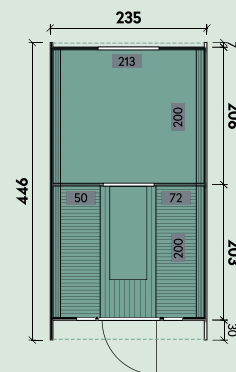

Schlafrum mit Matratzen (Zubehör)



Beispiel Inneneinrichtung Campingfass



Fenster Rückwand

Casper 2445♦



Weitere Schlaffässer in verschiedenen Größen und Ausführungen finden Sie auf [www.finnhaus.de](http://www.finnhaus.de)

**Casper 2445/2-Raum Bausatz** Art.-Nr. 319305  
**Casper 2445/2-Raum montiert** Art.-Nr. 319300



Ø 235 x 446 cm



Korpus: 42 mm  
 Front-/Rückwand: 28 mm



19,3 m³



61 x 173 cm



91 x 51 cm  
 zum Öffnen



28 x 83 cm  
 zum Öffnen



127 x 30 cm  
 Seitenfenster  
 feststehend

### ZUBEHÖR:

#### Sonstiges:

- ▶ Matratze für Schlafrum Art.-Nr. 319920
- ▶ 2 Matratzen für Vorraum Art.-Nr. 319900

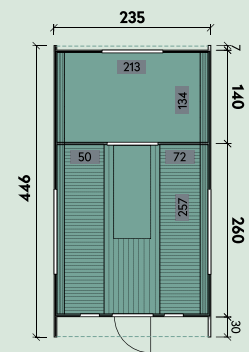

Beispiel Inneneinrichtung



Vorraum mit Matratzen (Zubehör)

♦Dieses Schlaffass wurde vom Kunden farblich behandelt.

# Gartensaunen

## Saunafässer

### Entfliehen Sie dem Alltagsstress

In unseren Gartensaunen erleben Sie erholsame Saunagänge im eigenen Garten. Unabhängig von Öffnungszeiten und störenden Blicken.

In unseren vielseitigen Outdoorsaunen schwitzen Sie sich wohltuend gesund: bei jedem Wetter und im Winter. Anheizen, reinsetzen, aufgießen – und Ihr Wohlfühlprogramm beginnt.

#### QUALITÄTSMERKMALE & PRODUKTVORTEILE

- Alle Saunafässer inkl. Ofenschutzgitter und hochwertiger Sechseck-Dachschindeln
- Hergestellt aus nordischer Fichte
- Lieferung als Bausatz oder fertig montiert
- Wahlweise elektro- oder holzbeheizter Saunaofen
- Sondermaße bis 580 cm Länge bei allen Saunafässern, außer Seite 158-159, möglich



**Neugierig?  
Im Video sehen Sie mehr!**



**Hier finden  
Sie alle Informationen  
zu den Modellen.**





1. Kopfstütze, gewölbt	Art.-Nr. 350660
2. Saunaset mit Sanduhr, Eimer mit Kunststoffeinsatz, Schöpfkelle, Klimamesser, Saunaregeltafel	Art.-Nr. 315625
3. LED Beleuchtung für Saunafässer, außer Seite 158-159 (Schalter, Netzkabel, Netzteil, LED-Streifen, Kabelschellen & Verteilerdose)	Art.-Nr. 315100
4. Farbliche Erstbehandlung für fertig montierte Saunafässer (außer Thermoholz)	
5. Rote statt schwarze Dachschindeln	Art.-Nr. siehe Saunafass
6. Halbrundglas statt Standardrückwand für Saunafässer (Sicherheitsglas)	Ø 205 cm Art.-Nr. 310855
	Ø 235 cm Art.-Nr. 310850
7. Rundglas- statt Standardrückwand* für Saunafässer Premium Qualität Ø 235 cm, außer Seite 158-159 (Sicherheitsglas)	Art.-Nr. 310860
8. Vollglasfront statt Standardfront für Saunafässer (Sicherheitsglas)	Ø 205 cm Art.-Nr. 310870
	Ø 235 cm Art.-Nr. 310875

## Öfen für Saunafässer siehe Seite 152



4. Farbskala	
Weiß	Eiche
Hellgrau	Rostrot
Dunkelgrau	Walnuss
Kiefer	Mahagoni



\*Rundglasmontage bauseits nicht möglich. Lieferung mit Rundglasfenster nur fertig montiert. Wir empfehlen den Ofen Premium stehend mit 12 kW.

<b>1. Elektroofen mit integrierter Steuerung 9 kW inkl. 20 kg Steine (ohne Verkabelung)</b> für Saunahäuser, Saunafass Sally 2116, Grillkota mit Saunaanbau	Art.-Nr. 315300
<b>2. Elektroofen mit externer Steuerung 9 kW inkl. 20 kg Steine (ohne Verkabelung)</b> nur für 2-Raum Saunen verwendbar	Art.-Nr. 315310
<b>3. Bioofen mit externer Steuerung 9 kW inkl. 20 kg Steine (ohne Verkabelung)</b> nur für 2-Raum Saunen verwendbar	Art.-Nr. 315320
<b>4 a. Premium Saunaofen hängend 9 kW mit 60 kg Steinen (ohne Verkabelung)</b> für 70 mm Saunahäuser	Art.-Nr. 950210
<b>4 b. Premium Saunaofen stehend 9 kW mit 160 kg Steinen (ohne Verkabelung)</b> für 70 mm Saunahäuser, Saunafässer (außer Saunafass Sally 2116), Grillkota mit Saunaanbau	Art.-Nr. 950220
<b>4 c. Premium Saunaofen stehend 12 kW mit 250 kg Steinen (ohne Verkabelung)</b> für alle Saunafässer mit Vollglas-Rückwand (außer Seite 153, 158-159)	Art.-Nr. 950230
<b>4 d. Externe Steuerung</b> für Premium Saunaöfen erforderlich	Art.-Nr. 950100
<b>4 e. Externe Steuerung mit APP / WiFi-WLAN</b> für Premium Saunaöfen	Art.-Nr. 950120
<b>5. Turbolüfter für Premium Saunaofen stehend</b>	Art.-Nr. 950170
<b>6. Holzbeheizter Ofen de luxe, ca. 18 kW mit Schornstein nach CE-Norm</b> für alle Saunafässer Ø 235 (außer Sally und Seite 158-159)	Art.-Nr. 315070
<b>7. Holzbeheizter Ofen ca. 21 kW mit Schornstein nach CE-Norm</b> für alle Saunafässer Ø 205 & 235 (außer Sally und Seite 158-159)	Art.-Nr. 315080
<b>8. Ofen Elektrisch mit interner Steuerung 9 kW inkl. 80 kg Steine</b>	Art.-Nr. 315055
<b>9. Ofen Elektrisch mit externer Steuerung 11 kW inkl. 120 kg Steine</b> auch für 1-Raum Saunen verwendbar	Art.-Nr. 315065



Weitere Infos unter: [www.finnhaus.de/ratgeber.php](http://www.finnhaus.de/ratgeber.php)

Für die Fässer Ø 205 ist als Holzbeheizter Ofen ausschließlich der Saunaofen (Nr. 7) inkl. 200 kg Steine nach BImSchV 2-Verordnung zugelassen. Aufgrund des geringen Deckenabstands ist der Holzbeheizte Ofen (Nr. 6) nicht zulässig.





Sally 2116♦



Ideal für Terrassen und kleine Grundstücke.

**Sally 2116 Bausatz mit schwarzen Dachschindeln**  
Komplett montiert mit schwarzen Dachschindeln

Art.-Nr. 310130  
Art.-Nr. 310135

-  Ø 205 x 160 cm
-  Korpus: 42 mm Front-/Rückwand: 28 mm
-  5,3 m³
-  50 x 160 cm Saunaglastür
-  3x
- Ø 18 cm feststehend

**ZUBEHÖR Seite 151:**

**Dacheindeckung:**

- ▶ Rote statt schwarze Dachschindeln Sally 2116 Bausatz/montiert Art.-Nr. 310136/310131
- ▶ Farbliche Erstbehandlung bei montierten Saunafässern Art.-Nr. 310820

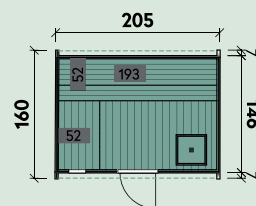

**Sofie 2123 Bausatz mit schwarzen Dachschindeln**  
Komplett montiert mit schwarzen Dachschindeln

Art.-Nr. 310235  
Art.-Nr. 310230

-  Ø 205 x 230 cm
-  Korpus: 42 mm Front-/Rückwand: 28 mm
-  7,6 m³
-  50 x 156 cm
-  2x
- 21 x 58 cm

**ZUBEHÖR Seite 151:**

**Dacheindeckung:**

- ▶ Rote statt schwarze Dachschindeln Sofie 2123 Bausatz/montiert Art.-Nr. 310236/310231
- ▶ Farbliche Erstbehandlung bei montierten Saunafässern Art.-Nr. 310820



Sofie 2123

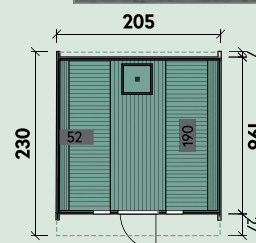

♦Dieses Saunafass wurde werkseitig in Walnuss behandelt.



Sila 2125 Anstrich Hellgrau



Wie es geht zeigt die  
Aufbauanleitung  
„Sila 2125“.

Edelstahltürschwelle



Edelstahltürschwelle



Spannbänder



Leimholztür



Sora 2128

## Sila 2125 Bausatz mit schwarzen Dachschindeln

Art.-Nr. 310255  
Art.-Nr. 310250

Komplett montiert mit schwarzen Dachschindeln



Ø 205 x 250 cm



Korpus: 42 mm  
Front-/Rück-  
wand: 28 mm



8,3 m<sup>3</sup>



50 x 156 cm



21 x 58 cm  
feststehend

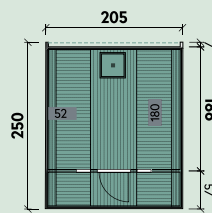

### FÜR DIE MODELLE DIESER SEITE GILT:

#### ZUBEHÖR Seite 151: Dacheindeckung:

- Rote statt schwarze Dachschindeln  
Sila 2125 Bausatz/montiert  
Art.-Nr. 310256/310251  
Sora 2128 Bausatz/montiert  
Art.-Nr. 310286/310281
- Farbliche Erstbehandlung bei  
montierten Saunafässern  
Art.-Nr. 310820

## Sora 2128 Bausatz mit schwarzen Dachschindeln

Art.-Nr. 310285  
Art.-Nr. 310280

Komplett montiert mit schwarzen Dachschindeln



Ø 205 x 280 cm



Korpus: 42 mm  
Front-/Rück-  
wand: 28 mm



9,2 m<sup>3</sup>



50 x 156 cm



21 x 58 cm  
feststehend

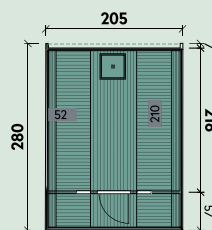

Sida 2140



Bei komplett montierten Saunafässern müssen der Schornstein sowie die Außenblenden (außer bei Sally 2116) bauseits montiert werden.



Rückansicht Anstrich Hellgrau



Inkl. Sauna-Innentür



Inkl. Ofenschutzgitter



Svea 2133 Anstrich Hellgrau

## Svea 2133 Bausatz mit schwarzen Dachschindeln

Komplett montiert mit schwarzen Dachschindeln

Art.-Nr. 310335

Art.-Nr. 310330



Ø 205 x 330 cm



Korpus: 42 mm  
Front-/Rück-  
wand: 28 mm



10,9 m<sup>3</sup>



50 x 156 cm



52 x 162 cm



21 x 58 cm  
feststehend

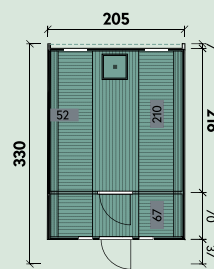

### FÜR DIE MODELLE DIESER SEITE GILT:

#### ZUBEHÖR Seite 151:

#### Dacheindeckung:

- Rote statt schwarze Dachschindeln  
Svea 2133 Bausatz/montiert  
Art.-Nr. 310336/310331  
Sida 2140 Bausatz/montiert  
Art.-Nr. 310406/310401
- Farbliche Erstbehandlung bei  
montierten Saunafässern  
Art.-Nr. 310840

## Sida 2140 Bausatz mit schwarzen Dachschindeln

Komplett montiert mit schwarzen Dachschindeln

Art.-Nr. 310405

Art.-Nr. 310400



Ø 205 x 400 cm



Korpus: 42 mm  
Front-/Rück-  
wand: 28 mm



13,2 m<sup>3</sup>



50 x 156 cm



52 x 162 cm



21 x 58 cm  
feststehend

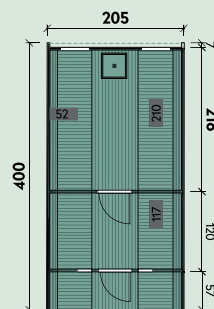



Talke 2428 mit Vollglasfront

210 cm Liegefläche / Rückenlehne

Mit formschönen Außenbänken



**Susann 2428 Bausatz mit schwarzen Dachschindeln**

Komplett montiert mit schwarzen Dachschindeln

Art.-Nr. 310640

Art.-Nr. 310645

**Talke 2428 Bausatz mit schwarzen Dachschindeln Thermoholz**

Komplett montiert mit schwarzen Dachschindeln

Art.-Nr. 310670

Art.-Nr. 310675



Ø 235 x 280 cm



42 mm



12,1 m³



61 x 173 cm



24 x 87 cm  
feststehend

**ZUBEHÖR Seite 151:**

► Farbliche Erstbehandlung bei montierten Saunafässern  
Art.-Nr. 310820

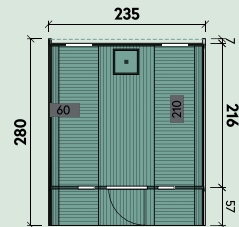

Talke 2428 (Thermoholz)



Halbrundglas (8 mm Sicherheitsglas)



Rückansicht Rundglas (8 mm Sicherheitsglas)

Tove 2440



**Saskia 2433 Bausatz mit schwarzen Dachschindeln**

montiert/schwarze Dachschindeln

Art.-Nr. 310655

Art.-Nr. 310650

**Sunny 2440 Bausatz mit schwarzen Dachschindeln**

montiert/schwarze Dachschindeln

Art.-Nr. 310660

Art.-Nr. 310665

**Tinta 2433 Bausatz mit schw. Dachschindeln Thermoholz**

montiert/schwarze Dachschindeln

Art.-Nr. 310680

Art.-Nr. 310685

**Tove 2440 Bausatz mit schw. Dachschindeln Thermoholz**

montiert/schwarze Dachschindeln

Art.-Nr. 310690

Art.-Nr. 310695

Ø 235 x 330 cm	42 mm	14,3 m³	
61 x 173 cm	24 x 87 cm feststehend	63 x 184 cm Saunaglastür Sicherheitsglas	

Ø 235 x 400 cm	42 mm	17,3 m³	
61 x 173 cm	24 x 87 cm feststehend	63 x 184 cm Saunaglastür Sicherheitsglas	

**THERMOHOLZ**

Durch das langsame mehrstündige Erhitzen des Holzes von 160° C bis max. 230° C in sauerstoffarmer Atmosphäre werden die Inhaltsstoffe des Holzes umgewandelt. Für unsere Saunafässer und Gartenhäuser aus thermisch behandeltem Holz ergeben sich durch diese Veränderung einige Vorteile:

- Die natürliche Resistenz gegen Pilzbefall und tierische Schädlinge erhöht sich dadurch, dass bestimmte Holzbestandteile an denen Mikroorganismen sich gütlich tun, merklich durch den Erhitzungsprozess abgebaut werden.

- Die Wasseraufnahmefähigkeit des Holzes verringert sich. Das Quellen, Reißen oder Schwinden des Holzes nimmt ab. Der Pflegeaufwand bei unseren Thermo-Saunafässern und Gartenhäusern wird geringer.
- Durch das stundenlange Erhitzen des Holzes verdampft die darin gefangene Feuchtigkeit.
- Kiefer und Fichte sind damit witterungsfest: statt (unbehandelt) weniger Monate überdauern sie jetzt Jahre.
- Durch den Umwandlungsprozess erhält das Holz einen rauchigen Geruch, der mit der Zeit

nachlässt. Die Farbe des behandelten Holzes ist dunkel bis Kaffeebraun.

**Achtung Pflegehinweis!** Es ist vorteilhaft, in regelmäßigen Abständen einen Pflegeanstrich des Holzes gegen Bläue und Pilze aufzubringen. Wer die durch die Witterung entstehende graue Farbe des Holzes liebt, kann bei thermisch behandeltem Holz auf weitere Pflegebehandlungen verzichten. Fenster, Türen, Blenden, Fußroste und Bänke sind nicht aus Thermoholz.

**FÜR DIE MODELLE DIESER SEITE GILT:**

**ZUBEHÖR Seite 151:**

- Farbliche Erstbehandlung bei montierten Saunafässern (außer Thermoholz) Art.-Nr. 310840



Freija 2329♦ mit Vollglas-Tür (getönt, Sicherheitsglas)

Vollglastür gegen Aufpreis erhältlich



Inkl. Podest für einen bequemen Einstieg.

**Freija 2329 Bausatz / Fiete 2329 Bausatz**

Freija 2329 Montiert / Fiete 2329 Montiert

**Freija 2329 Thermoholz Bausatz / Fiete 2329 Thermoholz Bausatz**





Freija 2329 Thermoholz Montiert / Fiete 2329 Thermoholz Montiert

Art.-Nr. 779305 / Art.-Nr. 779325

Art.-Nr. 779300 / Art.-Nr. 779320

Art.-Nr. 779315 / Art.-Nr. 779335

Art.-Nr. 779310 / Art.-Nr. 779330

-   
 Ø 226 x 292 cm
-   
 40 mm
-   
 11,8 m³
-   
 57 x 180 cm
-   
 33 x 64 cm  
 Einzelfenster  
 feststehend;
-   
 26 x 57 cm  
 zum Öffnen

**ZUBEHÖR Seite 151:**

► Farbliche Erstbehandlung bei montierten Saunafässern (außer Thermoholz)  
 Art.-Nr. 900230

**Sonstiges Zubehör**

- Vollglas-Tür (getönt, Sicherheitsglas) statt Holz-Einzeltür  
 Art.-Nr. 772540
- 2 Einzelfenster, ISO, für Vorderwand feststehend  
 Art.-Nr. 772580

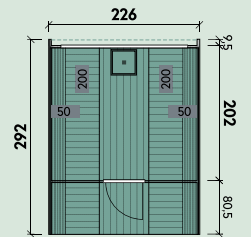

Keine holzbeheizten Saunaöfen möglich

**FREIJA 2329**



Variante 1: Rückansicht



Gerade Saunabänke, Fußstütze, Rückwand mit 2 Fenstern, Freija 2329 / Fanni 2341



Bank mit Rückenlehne

**Freija 2329 / Fanni 2341:**  
 Anordnung Saunabänke = gerade  
 Inkl. 2 isolierverglaste Fenster (Rückwand), davon 1 zum Öffnen

**Fiete 2329 / Finola 2341:**  
 Anordnung Saunabänke = U-Form  
 Inkl. Halbrundglas-Rückwand

♦Dieses Saunafass wurde vom Kunden farblich behandelt.



Fanni 2341 Thermoholz♦ mit Standard-Tür



**Fanni 2341 Bausatz / Finola 2341 Bausatz**

Fanni 2341 Montiert / Finola 2341 Montiert

**Fanni 2341 Thermoholz Bausatz / Finola 2341 Thermoholz Bausatz**









Fanni 2341 Thermoholz Montiert / Finola 2341 Thermoholz Montiert

Art.-Nr. 779345 / Art.-Nr. 779365

Art.-Nr. 779340 / Art.-Nr. 779360

Art.-Nr. 779355 / Art.-Nr. 779375

Art.-Nr. 779350 / Art.-Nr. 779370

-   
 Ø 226 x 411 cm
-   
 40 mm
-   
 16,5 cm
-   
 57 x 180 cm
-   
 34 x 64 cm  
 Einzelfenster  
 feststehend;
-   
 26 x 57 cm  
 zum Öffnen
-   
 61 x 186 cm  
 Saunaglastür
-   
 190 x 92 cm  
 Halbrundglas  
 Finola 2341

**ZUBEHÖR Seite 151:**

► Farbliche Erstbehandlung bei **montierten** Saunafässern (außer Thermoholz)  
 Art.-Nr. 900240

**Sonstiges Zubehör**

► Vollglas-Tür statt Holz-Einzeltür  
 Art.-Nr. 772540

► 2 Einzelfenster, ISO, für Vorderwand  
 feststehend  
 Art.-Nr. 772580

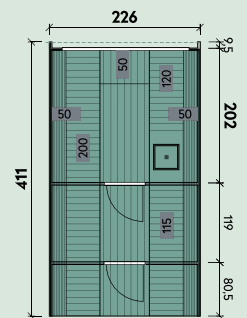

Keine holzbeheizten Saunaöfen möglich

**FINOLA 2341**



Saunabänke in U-Form, Fußstütze, Halbrundglas, Fiete 2329 / Finola 2341



Vorraum mit Bank (Sitzfläche zum Öffnen)



Bank mit Rückenlehne

♦Dieses Saunafass wurde vom Kunden zusätzlich farblich behandelt.

Bibi 2020 Blau



Bibi 2020 Grau

**Bibi 2020 Blau Ø 200 mit GFK-Einsatz und Thermoabdeckung**

Art.-Nr. 310100

**Bibi 2020 Weiß Ø 200 mit GFK-Einsatz und Thermoabdeckung**

Art.-Nr. 310102

**Bibi 2020 Grau Ø 200 mit GFK-Einsatz und Thermoabdeckung**

Art.-Nr. 310104



Ø 200 cm



19 mm



100 cm



Wasserablass



Thermoabdeckung

## AUF EINEN BLICK

- Innendurchmesser 180 cm
- Füllmenge ca. 1.300 Liter
- Ergonomische Wanne aus glasfaserverstärktem Kunststoff (GFK)
- GFK-Einsatz in drei Farben wählbar
- Bitte nur salzfreie Poolpflegemittel verwenden
- 35 kW holzbeheizter Edelstahl-Außenofen mit Edelstahl-Ofenrohr (Länge: 270 cm)
- Hitzeschutz
- Wasserablauf mit Schlauchanschluss
- Thermoholz-Außenverkleidung
- Halbmondförmige Holz-Podeste zum komfortablen Einstieg
- Thermoabdeckung mit grauer Kunstlederhülle
- Lieferung bereits fertig montiert

## THERMOHOLZ

Durch das langsame mehrstündige Erhitzen des Holzes von 160° C bis max. 230° C in sauerstoffarmer Atmosphäre werden die Inhaltsstoffe des Holzes umgewandelt. Für unsere Saunafässer und Gartenhäuser aus thermisch behandeltem Holz ergeben sich durch diese Veränderung einige Vorteile:

- Die natürliche Resistenz gegen Pilzbefall und tierische Schädlinge erhöht sich dadurch, dass bestimmte Holzbestandteile an denen Mikroorganismen sich gütlich tun, merklich durch den Erhitzungsprozess abgebaut werden.
- Die Wasseraufnahmefähigkeit des Holzes verringert sich. Das Quellen, Reißen oder Schwinden des Holzes nimmt ab.

Der Pflegeaufwand bei unseren Thermo-Saunafässern wird geringer.

- Durch das stundenlange Erhitzen des Holzes verdampft die darin gefangene Feuchtigkeit.
- Kiefer und Fichte sind damit witterungsfest: statt (unbehandelt) weniger Monate überdauern sie jetzt Jahre.

Durch den Umwandlungsprozess erhält das Holz einen rauchigen Geruch, der mit der Zeit nachlässt. Die Farbe des behandelten Holzes ist dunkel bis Kaffeebraun. Wer die durch die Witterung entstehende graue Farbe des Holzes liebt, kann bei thermisch behandeltem Holz auf weitere Pflegebehandlungen verzichten.



ALLE ÖFEN UND WEITERE INFOS FINDEN SIE AUF SEITE 152

## Swana, Simone, Silla, Steffi, Sarah, Sanne (70 mm)

(Qualitätsmerkmale Fenster und Türen siehe Seite 49)

Zwischendachelemente inkl. Dämmung



Bänke & Rückenlehnen aus astfreiem Espenholz sowie ISO-Fenster zum Öffnen.



70 mm Blockbohle



inkl. Bohrungen für Elektroleitung des Saunaofens



**Neugierig?  
Im Video sehen Sie mehr!**

## Saunen Stina

Seitenansicht



Edelstahl-Türgriff



Umlaufende Leimholzbalken, 14 x 14 cm



Saunabänke aus astfreiem Espenholz



Fertig isolierte Dachelemente, 75 mm



Isolierverglasung



**Neugierig?  
Im Video sehen Sie mehr!**

<b>1. Elektroofen mit integrierter Steuerung 9 kW inkl. 20 kg Steine (ohne Verkabelung)</b> für Saunahäuser, Saunafass Sally 2116, Grillkota mit Saunaanbau	Art.-Nr. 315300
<b>2. Elektroofen mit externer Steuerung 9 kW inkl. 20 kg Steine (ohne Verkabelung)</b> nur für 2-Raum Saunen verwendbar	Art.-Nr. 315310
<b>3. Bioofen mit externer Steuerung 9 kW inkl. 20 kg Steine (ohne Verkabelung)</b> nur für 2-Raum Saunen verwendbar	Art.-Nr. 315320
<b>4 a. Premium Saunaofen „hängend“ 9 kW mit 60 kg Steinen (ohne Verkabelung)</b> für 70 mm Saunahäuser	Art.-Nr. 950210
<b>4 b. Premium Saunaofen „stehend“ 9 kW mit 160 kg Steinen (ohne Verkabelung)</b> für 70 mm Saunahäuser, Saunafässer (außer Saunafass Sally 2116), Grillkota mit Saunaanbau	Art.-Nr. 950220
<b>4 c. Externe Steuerung</b> für Premium Saunaöfen erforderlich	Art.-Nr. 950100
<b>4 d. Externe Steuerung mit APP / WiFi-WLAN</b> für Premium Saunaöfen	Art. Nr. 950120
<b>5. Turbolüfter für Premium Saunaofen stehend</b>	Art.-Nr. 950170
<b>6. Saunaset mit Sanduhr, Eimer mit Kunststoffeinsatz, Schöpfkelle, Klimamesser, Saunaregeltafel</b>	Art.-Nr. 315625
<b>7. Sauna Aufgusskonzentrat 3er-Set Latschenkiefer, Eukalyptus, Exotica-Orange</b>	Art.-Nr. 315800
<b>8. Sauna-Ecklampe mit Keramikfassung (ohne Leuchtmittel)</b>	Art.-Nr. 350630



Gerundete Granitsteine



Turbolüfter für erhöhte Heizleistung



Weitere Infos unter: [www.finnhaus.de/ratgeber.php](http://www.finnhaus.de/ratgeber.php)





Stina 3323/2-Raum ♦

Leimholz-tür

Außenwände lassen sich individuell tauschen und platzieren



Stina 3323/1-Raum ♦

**Stina 3323/1-Raum** Art.-Nr. 340310  
**Stina 3323/2-Raum** Art.-Nr. 340300

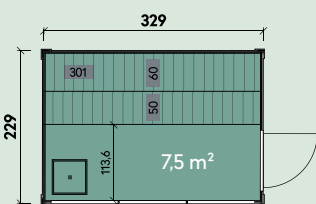
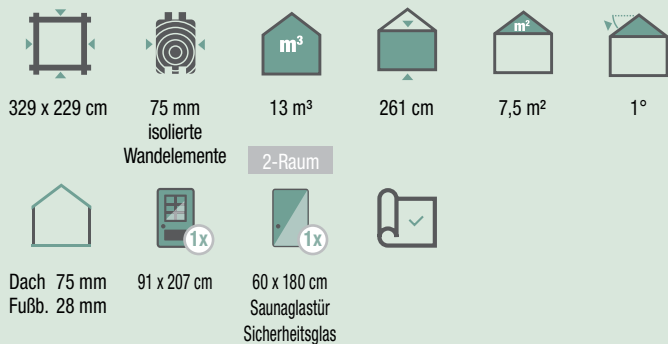

Stina 3323/1-Raum

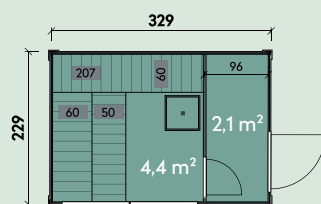

Stina 3323/2-Raum

**ZUBEHÖR:**

**Dacheindeckung:**

- ▶ 2 Rollen Dichtungsbahnen Art.-Nr. 902010

**Dachrinne:**

- ▶ Alu bis 400 cm mit 1 Fallrohr Art.-Nr. 812310

**Wände im Tausch für alle Stina Modelle:**

- ▶ Vollholzelement → Glaselement Art.Nr. 340700
- ▶ Vollholzelement → Glaselement mit Sprossen Art.Nr. 340710
- ▶ Glaselement → Vollholzelement Art.Nr. 340720
- ▶ Glaselement → Glaselement mit Sprossen Art.Nr. 340730
- ▶ Glaselement mit Sprossen → Glaselement Art.Nr. 340740
- ▶ Glaselement mit Sprossen → Vollholzelement Art.Nr. 340750

**Saunaöfen und weiteres Zubehör siehe Seite 151+163**



Innenansicht



Innenansicht mit Ofen

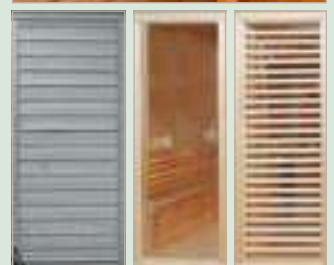

Vollholzelement

Glaselement

Glaselement mit Sprossen

♦Diese Häuser wurden vom Kunden farblich behandelt.

**Stina 4333/2-Raum ♦ Beispiel Inneneinrichtung**













Außenwände lassen sich individuell tauschen und platzieren

Vorraum als Dusche, Umkleide- und Ruhezone nutzbar



**Stina 2323/1-Raum ♦**

**Stina 2323/1-Raum** Art.-Nr. 340320  
**Stina 4333/2-Raum\*** Art.-Nr. 340330

					
229 x 229 cm *429 x 328 cm	75 mm isolierte Wandelemente	8,7 m <sup>3</sup> *17,4 m <sup>3</sup>	261 cm	5,2 m <sup>2</sup> *14,1 m <sup>2</sup>	1°
					
Dach 75 mm Fußb. 28 mm	91 x 207 cm	60 x 180 cm Saunaglastür Sicherheitsglas	91 x 201 cm Schiebetür		

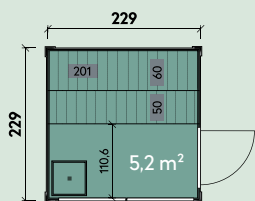

**Stina 2323/1-Raum**

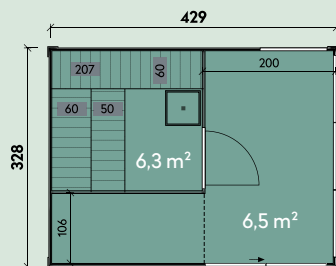

**Stina 4333/2-Raum**

**ZUBEHÖR:**

**Dacheindeckung:**

- ▶ 2 Rollen Dichtungsbahnen (Stina 2323)  
Art.-Nr. 902010
- ▶ 4 Rollen Dichtungsbahnen (Stina 4333)  
Art.-Nr. 902010

**Dachrinne:**

- ▶ Alu bis 300 cm mit 1 Fallrohr (Stina 2323)  
Art.-Nr. 812300
- ▶ Alu bis 600 cm mit 1 Fallrohr (Stina 4333)  
Art.-Nr. 812330

**Im Lieferumfang von Stina 4333 enthalten:**

- ▶ Doppelschiebetür Glas
- ▶ Sprossen-Glaselement
- ▶ Glaselement
- ▶ Vollholzelement

**Saunaöfen und weiteres Zubehör**  
siehe Seite 151+163



**Stina 4333 (2-Raum) ♦**



Premium Ofen als Zubehör erhältlich, siehe Seite 151

Simone 4432♦



Inklusive isolierter Zwischendecke im Saunaraum

Edelstahl-Türbeschlag

Tür und Fenster isolierverglast & mit Alu-Wasserschengel

Spiegelverkehrte Montage gegen Aufpreis

möglich! Beide Modelle.

## Simone 4432 Art.-Nr. 350150

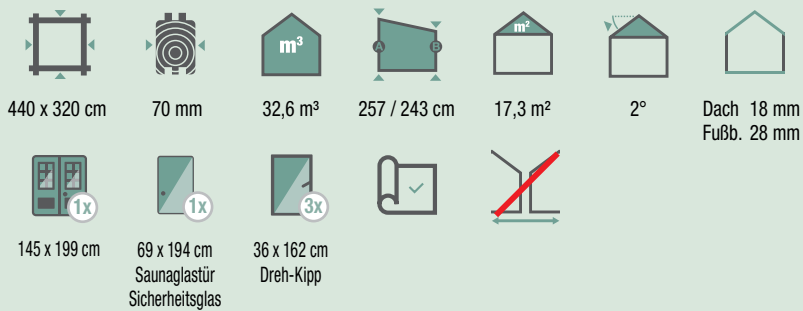

### ZUBEHÖR:

#### Dacheindeckung:

- ▶ 4 Rollen Dichtungsbahnen Art.-Nr. 902010

#### Dachrinne:

- ▶ Kunststoff 404Ax, anthrazit Art.-Nr. 802746
- ▶ Alu bis 600 cm mit 1 Fallrohr Art.-Nr. 812330

**WEITERES ZUBEHÖR auf Seite 151+163**



Simone 4432

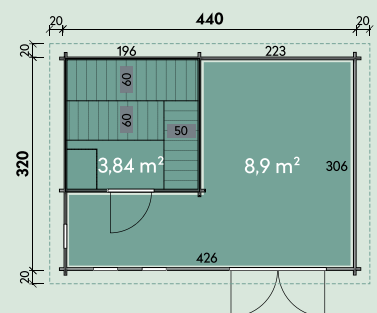

♦Dieses Haus wurde vom Kunden farblich behandelt.



Silla 7232 mit Lounge♦



Inkl. imprägnierter Terrassendielen 28 mm



Innenansicht



Silla mit Lounge 7232 Art.-Nr. 350160

 720 x 320 cm	 70 mm	 273 cm	 53,9 m <sup>3</sup>	 257 / 243 cm	 27,4 m <sup>2</sup>	 12°	 Dach 18 mm Fußb. 28 mm
 137 x 196 cm	 69 x 194 cm Saunaglastür Sicherheitsglas	 36 x 162 cm Dreh-Kipp	 76 x 34 cm zum Öffnen				

**ZUBEHÖR:**

**Dacheindeckung:**

- ▶ 6 Rollen Dichtungsbahnen  
Art.-Nr. 902010

**Dachrinne:**

- ▶ Alu bis 1000 cm mit 1 Fallrohr  
Art.-Nr. 812360

**WEITERES ZUBEHÖR auf Seite 151+163**

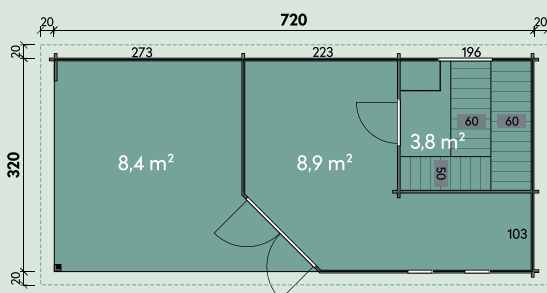

Rückansicht Silla 7232

♦Dieses Haus wurde vom Kunden farblich behandelt.

Sanne 4121 Vollglastür



Tür und Fenster  
isolierverglast



Unser Topseller!

**Sanne 4121 Vollglastür** Art.-Nr. 350310  
**Sanne 4121 Halbglastür** Art.-Nr. 350305

413 x 210 cm	70 mm	19,3 m <sup>3</sup>	254 / 240 cm	14,1 m <sup>2</sup>	3°
Dach 18 mm Fußb. 28 mm	75 x 187 cm	69 x 194 cm Saunaglastür Sicherheitsglas	76 x 34 cm zum Öffnen		

**ZUBEHÖR:**

**Dacheindeckung:**

- ▶ 4 Rollen Dichtungsbahnen  
Art.-Nr. 902010

**Dachrinne:**

- ▶ Kunststoff 203A braun  
Art.-Nr. 800330
- ▶ Alu bis 600 cm mit 1 Fallrohr  
Art.-Nr. 812330

**WEITERES ZUBEHÖR auf Seite 151+163**

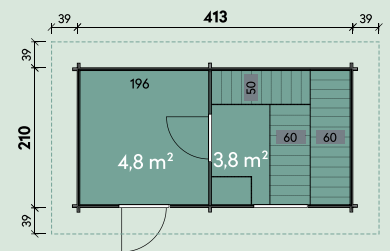

Sanne 4121 Halbglastür



Innenansicht

Sanne 4121 Halbglastür ♦



Inklusive isolierter  
Zwischendecke im Saunaraum

Spiegelverkehrte Montage möglich.



Sanne 4121 Vollglastür ♦



Beispiel (Kundenfoto)

♦Dieses Haus wurde vom Kunden farblich behandelt.

Sarah 4037 Halbglastür



Isolierverglasung

**Sarah 4037 Vollglastür** Art.-Nr. 350195  
**Sarah 4037 Halbglastür** Art.-Nr. 350190

395 x 366 cm	70 mm	31,5 m <sup>3</sup>	257 / 215 cm	21,3 m <sup>2</sup>	2°	Dach 19 mm Fußb. 28 mm
75 x 187 cm	69 x 194 cm Saunatur	81 x 91 cm zum Öffnen	76 x 34 cm zum Öffnen			

**ZUBEHÖR:**

**Dacheindeckung:**

- ▶ 5 Rollen Dichtungsbahnen Art.-Nr. 902010

**Dachrinne:**

- ▶ Kunststoff 203A braun Art.-Nr. 800330
- ▶ Alu bis 600 cm mit 1 Fallrohr Art.-Nr. 812330

**WEITERES ZUBEHÖR auf Seite 151+163**



Saunabänke und Rückenlehnen aus astfreiem Espenholz

Vollglastür

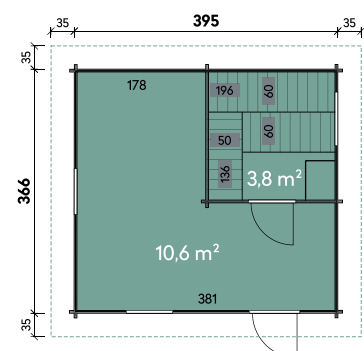

♦Dieses Haus wurde vom Kunden farblich behandelt.



Swana 3921 ♦

Isolierverglasung

Swana 3921 Art.-Nr. 350140

396 x 210 cm + 80 cm	70 mm	18,7 m <sup>3</sup>	221 cm	280 cm	16,0 m <sup>2</sup>	17°
Dach 19 mm Fußb. 28 mm	75 x 187 cm	69 x 194 cm Saunaglastür Sicherheitsglas	81 x 91 cm Dreh-Kipp			

**ZUBEHÖR:**

**Dacheindeckung:**

- ▶ 1 Rolle Dachpappe zu 10 m und 1 Rolle Dachpappe zu 15 m Art.-Nr. 702080
- ▶ 7 VE Dachschildeln Art.-Nr. siehe S. 132

**Dachrinne:**

- ▶ Kunststoff 322B anthrazit Art.-Nr. 802326
- ▶ Alu bis 400 cm m. 2 Fallrohren Art.-Nr. 812210

**WEITERES ZUBEHÖR auf Seite 151+163**





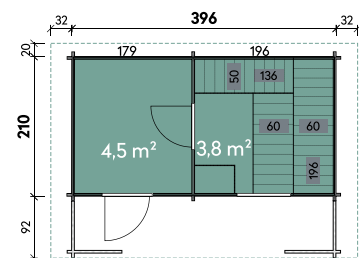









Swana 3921



♦Dieses Haus wurde vom Kunden farblich behandelt.



**Steffi 3936** Art.-Nr. 350180

 395 x 366 cm	 70 mm	 32,2 m <sup>3</sup>	 221 cm	 260 cm	 22,5 m <sup>2</sup>	 12°
 Dach 19 mm Fußb. 28 mm	 75 x 187 cm	 69 x 194 cm Saunaglastür Sicherheitsglas	 81 x 91 cm Dreh-Kipp	 76 x 34 cm Kipp		

**ZUBEHÖR:**

**Dacheindeckung:**

- ▶ 2 Rollen Dachpappe zu 10 m und 1 Rolle Dachpappe zu 15 m Art.-Nr. 702090
- ▶ 9 VE Dachschindeln Art.-Nr. siehe S. 132

**Dachrinne:**

- ▶ Kunststoff 322B mit KS-Ergänzungsset K4B, anthrazit Art.-Nr. 804410
- ▶ Alu bis 500 cm mit 2 Fallrohren Art.-Nr. 812220

**WEITERES ZUBEHÖR auf Seite 151+163**

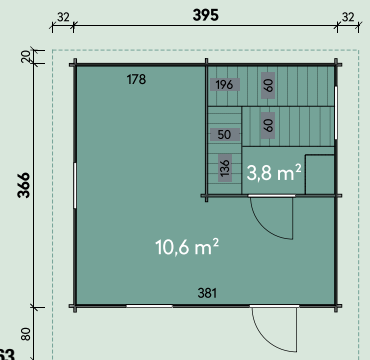

♦Dieses Haus wurde vom Kunden farblich behandelt.



Schäferwagen Lasse ♦

Inklusive Schornstein aus Holz!

Inklusive Fußboden, Treppchen

Der Schlafplatz im Sommer für abenteuerlustige Kids!

## Lasse 2018 Art.-Nr. 932110

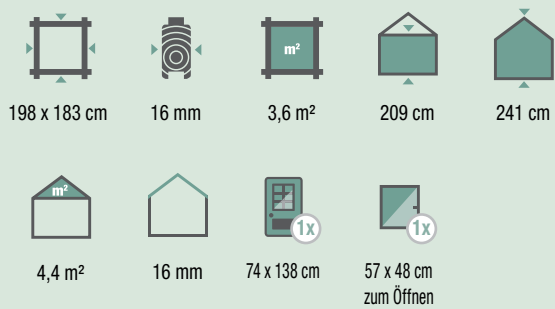

### ZUBEHÖR:

#### Dacheindeckung:

- ▶ 1 Rolle Dachpappe zu 6 m Art.-Nr. 700600
- ▶ 2 VE Dachschildeln Art.-Nr. siehe S. 132



Snorre 2618 mit zwei Betten

## Snorre 2618 Art.-Nr. 410700

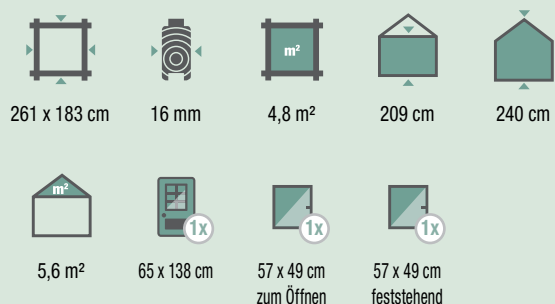

### ZUBEHÖR:

#### Dacheindeckung:

- ▶ 1 Rolle Dachpappe zu 10 m Art.-Nr. 701000
- ▶ 3 VE Dachschildeln Art.-Nr. siehe S. 132

**Inklusive Fußboden, Klappläden, 2 Betten, Lattenroste (ohne Matratzen), 2 offene Aufbewahrungsschränke, Treppchen und Schornstein aus Holz.**



Snorre 2618

♦Vom Kunden farblich gestaltet.

## MEHR ALS NUR EIN GERÄTESCHRANK!

Mit unseren **Terrassen- und Gartenschränken** sind Ihre Gartengeräte, Sitzauflagen oder Werkzeuge das ganze Jahr über sicher vor Wind und Wetter geschützt. **Maximaler Stauraum auf überschaubarer Fläche.** Das **hochwertige Zylinderschloss** bietet die nötige **Sicherheit**. Die **leichtgängige Schiebetür** macht die Handhabung einfach. Die dreifach eingebrannte UV-beständige Pulverbeschichtung und regelmäßige Tests an den Schränken und Häusern garantieren die gleichbleibend hohe Qualität. Wir geben nicht ohne Grund mit bestem Gewissen **20 Jahre Garantie auf die Metall-Gartenschränke!**

Großer Vorteil der **Metallschränke** und -häuser: nie wieder streichen!

Weitere Metall-Modelle ab Seite 124



Wasserablauf

Maximaler Stauraum auf kleiner Fläche

## BEISPIEL: MONTAGE



Achten Sie auf einen festen und waagerechten Untergrund



Bodenplatte mittels Stellfüßen in waage bringen.



Anbringen/Verschrauben der rechten Rückwand mit der Verbindungsleiste.



Dachpaneele auflegen und verschrauben.



Zum Schluss erfolgt das Einhängen der Türen.

**AUFBAUVIDEOS UNTER:**  
[www.finnhaus.de/videos.php](http://www.finnhaus.de/videos.php)

### Mattis 1305

Größe B x T x H 130 x 53 x 140 cm

Haus und Türfarbe in Rauchgrau

Art.-Nr. 421360

2 Regalfächer  
Tiefe 40 cm x Breite 129 cm

Art.-Nr. 429940

**Set Mattis 1305 inkl. Regale**

Art.-Nr. 421350

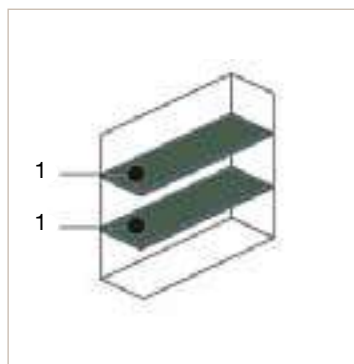
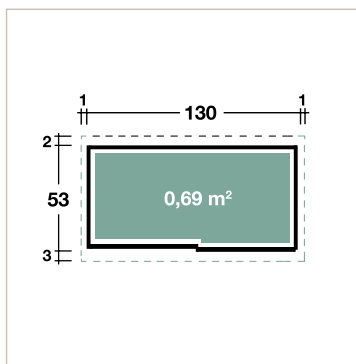

FÜR DIE MODELLE DIESER DOPPELSEITE GILT:





Minik 1508



Meino 1708



Hochwertige Qualität und modernes Design

## Minik 1508

Größe B x T x H 149 x 75 x 160 cm

Haus und Türfarbe in Rauchgrau Art.-Nr. 421585

2 Regalfächer Art.-Nr. 429970  
Tiefe 40 cm x Breite 110 cm,  
inkl. Gitterkorb

**Set Minik 1508 inkl. Regale** Art.-Nr. 421565

## Meino 1708

Größe B x T x H 170 x 75 x 190 cm

Haus und Türfarbe Rauchgrau Art.-Nr. 421769

3 Regalfächer Art.-Nr. 429980  
Tiefe 40 cm x Breite 130 cm,  
inkl. Gitterkorb

**Set Meino 1708 inkl. Regale** Art.-Nr. 421790

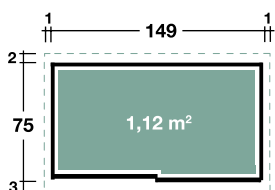

1: Tiefe 40 cm x Breite 110 cm  
2: Tiefe 40 cm x Breite 35 cm

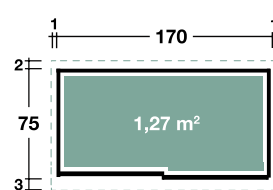

1: Tiefe 40 cm x Breite 130 cm  
2: Tiefe 40 cm x Breite 35 cm

**Gardis 1608\***



Top-Qualität: Ideal für Werkstatt, Haus und Garten. Aufgrund der komplett vorgefertigten Elemente, sind die Schränke besonders einfach und schnell zu montieren.

**Gardis 0808** Art.-Nr. 714200

**Gardis 1608\*** Art.-Nr. 714210

**Gardis 2408\*\*** Art.-Nr. 714220

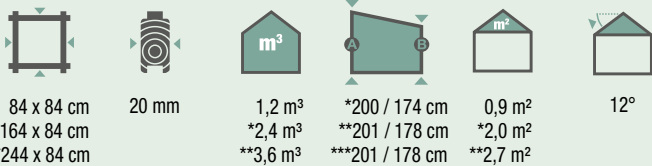

84 x 84 cm  
\*164 x 84 cm  
\*\*244 x 84 cm

20 mm

1,2 m<sup>3</sup>  
\*2,4 m<sup>3</sup>  
\*\*3,6 m<sup>3</sup>

\*200 / 174 cm  
\*\*201 / 178 cm  
\*\*\*201 / 178 cm

0,9 m<sup>2</sup>  
\*2,0 m<sup>2</sup>  
\*\*2,7 m<sup>2</sup>

12°

Gardis 0808 | Gardis 1608/2408



73 x 159 cm



145 x 156 cm

**ZUBEHÖR:**

**Dacheindeckung:**  
▶ 1 Rolle Dichtungsbahn  
Art.-Nr. 902010

**Sonstiges Zubehör:**  
▶ Einlegeboden Gardis 1608  
Art.-Nr. 714310  
▶ Einlegeboden  
Gardis 2408/2410  
Art.-Nr. 714320

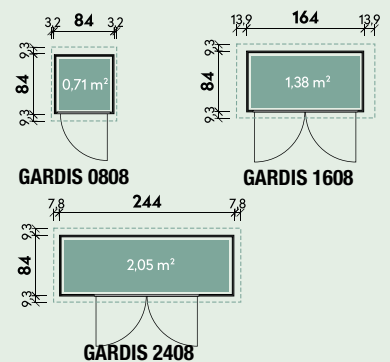

Zubehör: stabiler Einlegeboden, außer Gardis 0808



Gardis 0808









\*Lieferung ohne Werkzeuggeste.



Ideal als Fahrradgarage oder Mülltonnenschrank nutzbar.

inkl. stabiler Fußbodenelemente und imprägnierten Fundamenthölzern

**Gardis 2410** Art.-Nr. 714230

 244 x 104 cm	 20 mm	 4,5 m³	 201 / 178 cm	 3,2 m²
 11°	 145 x 156 cm			

**ZUBEHÖR:**

- Dacheindeckung:**  
 ▶ 1 Rolle Dichtungsbahn  
 Art.-Nr. 902010
- Sonstiges Zubehör:**  
 ▶ Einlegeboden  
 Gardis 2408/2410  
 Art.-Nr. 714320

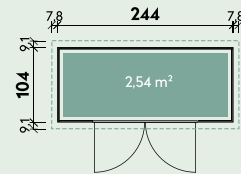

Hochwertige Edelstahlschwelle und Fußboden



Standfügel-Verriegelung



Vorgefertigte Wandelemente

Anbauschuppen 1426 Flachdach



Anbau wahlweise rechts oder links möglich

Leimholztür

Inkl. Fußboden



Anbauschuppen 1530 Satteldach

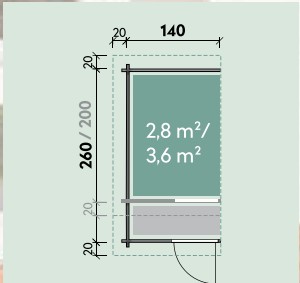

Anbauschuppen 1420/1426

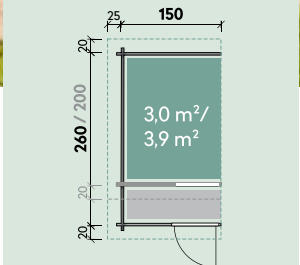

Anbauschuppen 1520/1526

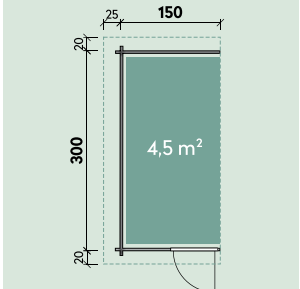

Anbauschuppen 1530

FÜR ALLE MODELLE DIESER SEITE GILT:



FÜR ALLE MODELLE DIESER DOPPELSEITE GILT:

PASSENDES ZUBEHÖR  
ab Seite 182

Modelle:	Artikelnummer	Bohlenstärke	Wandaußenmaß	Wandhöhe vorne / hinten bzw. Firsthöhe	Dachfläche	Dachneigung	
Anbauschuppen 1420 Flachdach	700080	28 mm	140 x 200 cm	194 / 182 cm	3,8 <sup>2</sup> m <sup>2</sup>	3°	
Anbauschuppen 1426 Flachdach*	700090	28 mm	140 x 260 cm	194 / 182 cm	4,8 <sup>2</sup> m <sup>2</sup>	3°	
Anbauschuppen 1520 Satteldach	700065	28 mm	150 x 200 cm	188 cm	4,6 m <sup>2</sup>	14°	
Anbauschuppen 1526 Satteldach*	700075	28 mm	150 x 260 cm	188 cm	5,7 m <sup>2</sup>	15°	
Anbauschuppen 1530 Satteldach*	700310	40 mm	150 x 300 cm	199 cm	6,4 m <sup>2</sup>	15°	

Zubehör Anbauschuppen:	Rollen Dachpappe	Artikelnummer	Rollen Dichtungsbahnen	Artikelnummer	Dachschindeln	Artikelnummer	Dachrinne	Artikelnummer
Flachdach 1420	1 zu 6 m	700600	1	902010	-	-	Auf Anfrage, s. S. 180-181	
Flachdach 1426*	1 zu 8 m	700800	2	902010	-	-	Auf Anfrage, s. S. 180-181	
Satteldach 1520	1 zu 8 m	700800	-	-	2 VE	s. S. 182	Kunststoff 410B anthrazit Kunststoff 310B anthrazit Alu Zusatzpaket	802426 802306 812400
Satteldach 1526*	1 zu 10 m	701000	-	-	2 VE	s. S. 182		
Satteldach 1530*	1 zu 6 m + 1 zu 8 m	702030	-	-	3 VE	s. S. 182		

Seitendach 1530



TIPP: Die Schleppdächer & Seitendächer lassen sich links o. rechts anbauen sowie individuell kürzen und sind somit für fast alle Gartenhäuser zu verwenden!

Modelle:	Artikelnummer	Wandaußenmaß	Dachfläche	Dachpappe
<b>Schleppdach 1527</b>	700020	150 x 270 cm	4,5 m <sup>2</sup>	inkl.
<b>Schleppdach 1532</b>	700021	150 x 320 cm	5,8 m <sup>2</sup>	inkl.
<b>Seitendach 1530</b>	700200	150 x 300 cm	4,5 m <sup>2</sup>	-
<b>Seitendach 1536</b>	700210	150 x 360 cm	5,4 m <sup>2</sup>	-
<b>Seitendach 3030</b>	700220	300 x 300 cm	9,0 m <sup>2</sup>	-
<b>Seitendach 3036</b>	700230	300 x 360 cm	10,8 m <sup>2</sup>	-

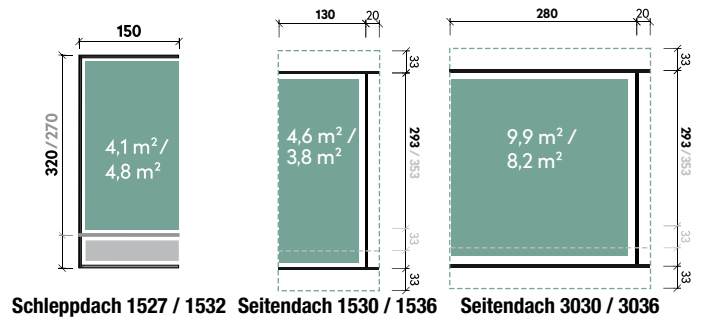

Zubehör:	Rollen Dachpappe	Artikelnummer	Rollen Dichtungsbahnen	Artikelnummer	Dachschindeln	Artikelnummer	Dachrinne	Artikelnummer
<b>Schleppdach 1527 / 1532</b>	-	-	-	-	2VE	s. S. 182	Kunststoff 410B anthrazit Kunststoff 310B anthrazit Alu Zusatzpaket	802426 802306 812400
<b>Seitendach 1530</b>	2 zu 6 m	700600	2	902010	-	-	Auf Anfrage, s. S. 180-181	
<b>Seitendach 1536</b>	2 zu 6 m	700600	2	902010	-	-	Auf Anfrage, s. S. 180-181	
<b>Seitendach 3030</b>	2 zu 6 m	700600	3	902010	-	-	Auf Anfrage, s. S. 180-181	
<b>Seitendach 3036</b>	1 zu 15 m	701500	3	902010	-	-	Auf Anfrage, s. S. 180-181	

♦Dieses Schleppdach wurde vom Kunden farblich behandelt.



Traufenlänge	Kunststoffdachrinne Typ 200 Braun, 1-seitig mit Fallrohr			Alu-Kastendachrinne mit 1 Fallrohr		Kunststoffdachrinne Typ 250 Anthrazit, 1-seitig mit 1 Fallrohr			Kunststoffdachrinne Typ 250 Anthrazit, 2-seitig mit 2 Fallrohren		
	Bezeichnung	Art.-Nr.		Art.-Nr.		Bezeichnung	Art.-Nr.		Bezeichnung	Art.-Nr.	
250				812300		401A	802706		420B	802416	
300	201Ax	800320							421Bx	802486	
350				812310							
400						402Ax	802719		420B + 1 x K1B	804010	
450	203A	800330							421Bx + 1 x K1B	804110	
500				812330							
550						404Ax	802746		420B + 2 x K1B	802416 + 2x 802856	
600	204Ax	800345									
650									421Bx + 2 x K1B	802486 + 2x 802856	
700	205A	800350		812340							
750											
800									420B + 3 x K1B	804030	
850				812350					421Bx + 3 x K1B	802486 + 3x 802856	
900											
950				812360					420B + 4 x K1B	802416 + 4x 802856	
1000											
1050											
Ergänzungs-Set: Erweiterungs-Set 2x2 m									K1B	802856	
Ergänzungs-Set: Anbau/Schleppdach									410B	802426	

Traufenlänge	Kunststoffdachrinne Typ 300 Anthrazit, 2-seitig mit 2 Fallrohren			Alu-Rundrinne mit 2 FR	
	Bezeichnung	Art.-Nr.		Art.-Nr.	
250	320B	802296		812200	
300					
350	322B	802326		812210	
400					
450	320B + 1 x K4B	804310		812220	
500					
550	322B + 1 x K4B	804410		812230	
600					
650	320B + 2 x K4B	804320			
700					
750	322B + 2 x K4B	804420		812240	
800					
850	320B + 3 x K4B	804330			
900					
950	322B + 3 x K4B	804430		812250	
1000					
1050	320B + 4 x K4B	804340			
Ergänzungs-Sets für Kunststoffdachrinne Typ 300 Anthrazit:				Ergänzungs-Sets für Alu-Rundrinne:	
Erweiterungs-Set: 2x2 m	K4B	802846			
Anbau/Schleppdach	310B	802306		812400	

\*Kunststoffdachrinne Typ 200, braun \*\*Mit 1 Fallrohr



5-ECK-GARTENHÄUSER	Kunststoffdachrinne Typ 250 Anthrazit, 4-seitig mit 2 Fallrohren		
Traufenlänge/Name	Bezeichnung	Art.-Nr.	
250	441B	802556	
300			
350	441B + 1 x K1B	804210	
400			
450	441B + 2 x K1B	804220	
Alba			
Annabell 7030 mit Terrasse	345B + K4B	802900	
Kira 3030 / Klara 3030	441B + 1 x K1B	804210	
Kira 3036 / Klara 3036	441B + 2 x K1B	804220	
Kira 4040			

PAVILLONS/KOTA	Kunststoffdachrinne Typ 250 Anthrazit, mit 2 Fallrohren		
Traufenlänge	Bezeichnung	Art.-Nr.	
Ilian 3434 / Ando 3434	492B	802646	
Kalle, Knud, Gard, Jesse	482K	802606	
Jonte, Samu	482KA	802666	
Kjel 3026	281B*	802250	
Kjel 3333			
Anders 2828			
Morten 3030 Ø 300	492B	802646	
Mads 3535 Ø 350			
Birger 4040 Ø 400			
Kjel 4141	494B	802676	

## KUNSTSTOFFDACHRINNEN

-A / -Ax	Metallrinnenhalter
-K / -KA	
-B / -Bx	Kunststoffdachrinnenhalter

## RINNENHALTER

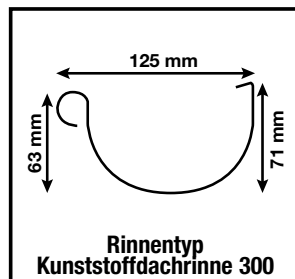
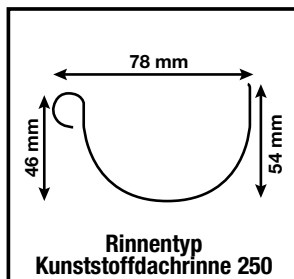
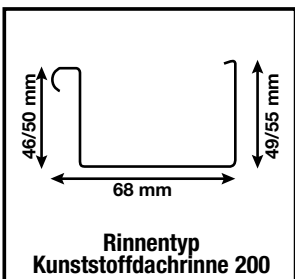
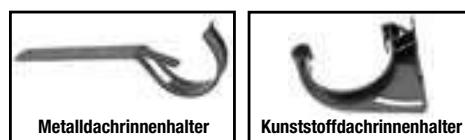

Wie es geht zeigt das  
Montagevideo „Dachrinnen“.

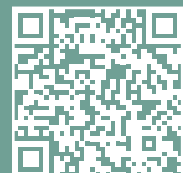

**DACHSCHINDELN** 1 VE = 3 m<sup>2</sup>

z. B. 3 VE benötigte Dachschindeln = 9 m<sup>2</sup>:



**Dachschindeln Rechteck Schwarz**  
Art.-Nr. 700115

**Dachschindeln Rechteck Grün**  
Art.-Nr. 700110

**Dachschindeln Rechteck Rot**  
Art.-Nr. 700120



**Dachschindeln Biberschwanz Schwarz**  
Art.-Nr. 700150

**Dachschindeln Biberschwanz Grün**  
Art.-Nr. 700160

**Dachschindeln Biberschwanz Rot**  
Art.-Nr. 700155



Farbabweichungen drucktechnisch bedingt.

## BITUMEN-DACHPAPPE besandet

1 m Breite

<b>Dachpapprolle zu 6 m</b>	Art.-Nr. 700600
<b>Dachpapprolle zu 8 m</b>	Art.-Nr. 700800
<b>Dachpapprolle zu 10 m</b>	Art.-Nr. 701000
<b>Dachpapprolle zu 15 m</b>	Art.-Nr. 701500





## SELBSTKLEBENDE DICHTUNGSBAHN für Pult- und Flachdachhäuser

**selbstklebende  
Dichtungsbahn  
für Pult- und  
Flachdachhäuser**

**Rolle 5 m<sup>2</sup>  
1 m x 5 m  
Art.-Nr. 902010**

Empfehlung: Dichtungsbahnen direkt auf die Dachbretter oder auf **unbesandete** Dachpappe kleben!



Einfache und problemlose Montage



Wie es geht zeigt das Montagevideo „Dichtungsbahn“.

## DACHHAUBEN



Für den optimalen Dachabschluss bei allen Pavillons empfehlen wir unsere Dachhauben

**Dachhaube  
Schwarz  
mit Messingkugel**

**Art.-Nr.**

4-eckig	780000
6-eckig	780010
8-eckig	780020



Dachhaube 4-eckig in schwarz mit Messingkugel (8 cm)



Dachhaube 6-eckig in schwarz mit Messingkugel (8 cm)



Dachhaube 8-eckig in schwarz mit Messingkugel (8 cm)

## TERRASSEN



Terrasse symmetrisch  
(Eingang mittig)



Terrasse asymmetrisch  
(Eingang seitlich)

### Terrasse 28.2 symm.

Art.-Nr. 290120

Wandaußenmaß B x T

360 x 200 cm

Bohlenstärke

28 mm

### Terrasse 70.2 asymm.

Art.-Nr. 590020

Wandaußenmaß B x T

390 x 200 cm

Bohlenstärke

70 mm

### Terrasse 44.2 symm.

Art.-Nr. 290040

Wandaußenmaß B x T

360 x 200 cm

Bohlenstärke

44 mm

### Terrasse 70.5 asymm.

Art.-Nr. 590050

Wandaußenmaß B x T

500 x 200 cm

Bohlenstärke

70 mm

Terrasse symmetrisch  
(Eingang mittig)

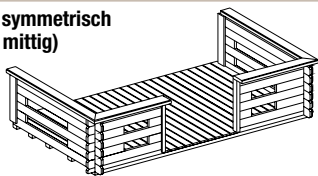

Terrasse asymmetrisch  
(Eingang seitlich)

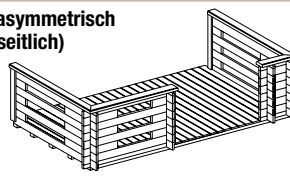

- Alle Terrassen zum nachträglichen Anbau!
- Auch für kleinere Gartenhäuser durch bauseitiges Kürzen nutzbar.
- Inklusive kesseldruckimprägnierten Terrassendielen und Fundamenthölzern.

## BLUMENKÄSTEN



90 cm

### Blumenkasten Modell 90

Art.-Nr. 700031

Nutzbare Breite 90 cm

Bohlenstärke 28 mm

### Blumenkasten Modell 80 Kota

Art.-Nr. 700033

Nutzbare Breite 80 cm

Bohlenstärke 45 mm



80 cm

## ZUSATZBOHLEN

Zusatzbohlen	Art.-Nr.	Bohlenstärke	
Zusatzbohle 28	752820	28 mm	
Zusatzbohle 34	753430	34 mm	
Zusatzbohle 40	754020	40 mm	
Zusatzbohle 44	754420	44 mm	
Zusatzbohle 58	755820	58 mm	
Zusatzbohle 70	757010	70 mm	
Zusatzbohle 92	759220	92 mm	



28 mm Bohlenstärke

Zusatzbohlen dienen zur Erhöhung Ihres Gartenhauses. Die maximale Länge der Bohlen beträgt 600 cm. Preise gelten per lfd. Meter.



34 mm Bohlenstärke



40 mm Bohlenstärke



58 und 70 mm Bohlenstärke

Zusätzlich zu den Türen und Fenstern, die sich im Gartenhaus-Bausatz befinden, bieten wir weitere hochwertig gearbeitete Modelle an, die auf den folgenden Seiten abgebildet sind. Die Öffnungsrichtung aller nachfolgenden Türen ist **DIN rechts** ausgelegt.

## QUALITÄTSMERKMALE DER NACHFOLGEND ABGEBILDETEN TÜREN:

- Qualitativ hochwertige gearbeitete Leimholz-Türen in 42 mm Blattstärke
- Schwere einstellbare Türbänder
- Edelstahldrückergarnitur mit Zylinderschloss
- Isolierverglasung, außer Thor, Leif und Kimi
- Inkl. Dichtungen
- Glasscheiben mit transparentem Silikon versiegelt
- Sprossen lassen sich abschrauben
- Edelstahl-Türschwelle
- Türen in XL mit besonders hohem Durchgangsmaß (3 statt 2 Türbänder)



Edelstahl-Türbeschlag



Leimholztüren mit Softlinekanten, 42 mm



Abdeckleiste Türfüllung



### Nils isolierverglast **28 / 34 / 40 / 44 / 58 / 70**

#### **Einzeltür**

Art.-Nr. 770041 / 770042 / 770043 / 770044 / 770045 / 770046

#### **Einzeltür XL\***

Art.-Nr. 770051 / 770052 / 770053 / 770054 / 770055 / 770056

Rahmenaußenmaß B x H	840 x 1965 mm
Rahmenaußenmaß B x H*	840 x 2080 mm
Durchgangsmaß B x H	695 x 1865 mm
Durchgangsmaß B x H*	695 x 1980 mm



### Lars isolierverglast **28 / 34 / 40 / 44 / 58 / 70**

#### **Doppeltür**

Art.-Nr. 770131 / 770132 / 770133 / 770134 / 770135 / 770136

#### **Doppeltür XL\***

Art.-Nr. 770141 / 770142 / 770143 / 770144 / 770145 / 770146

Rahmenaußenmaß B x H	1588 x 1965 mm
Rahmenaußenmaß B x H*	1588 x 2080 mm
Durchgangsmaß B x H	1448 x 1865 mm
Durchgangsmaß B x H*	1448 x 1980 mm





**Finn isolierverglast**  
**28 / 34 / 40 / 44 / 58 / 70**

**Einzeltür**

Art.-Nr. 770021 / 770022 / 770023 / 770024 /  
 770025 / 770026

**Einzeltür XL\***

Art.-Nr. 770031 / 770032 / 770033 / 770034 /  
 770035 / 770036

Rahmenaußenmaß B x H	840 x 1965 mm
Rahmenaußenmaß B x H*	840 x 2080 mm
Durchgangsmaß B x H	695 x 1865 mm
Durchgangsmaß B x H*	695 x 1980 mm



**Hero isolierverglast**

**28 / 34 / 40 / 44 / 58 / 70**

**Doppeltür**

Art.-Nr. 770061 / 770062 / 770063 / 770064 /  
 770065 / 770066

**Doppeltür XL\***

Art.-Nr. 770071 / 770072 / 770073 / 770074 /  
 770075 / 770076

Rahmenaußenmaß B x H	1590 x 1965 mm
Rahmenaußenmaß B x H*	1590 x 2080 mm
Durchgangsmaß B x H	1448 x 1865 mm
Durchgangsmaß B x H*	1448 x 1980 mm

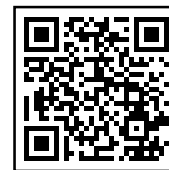

Wie es geht zeigt  
 das Montagevideo  
 „Doppeltür“.



Wie es geht zeigt  
 das Montagevideo  
 „Einzeltür“.

Das Loch- bzw. Einbaumaß für Türen und Fenster ist das Rahmenaußenmaß addiert um 10 mm auf beiden Seiten und 30 mm in der Höhe.

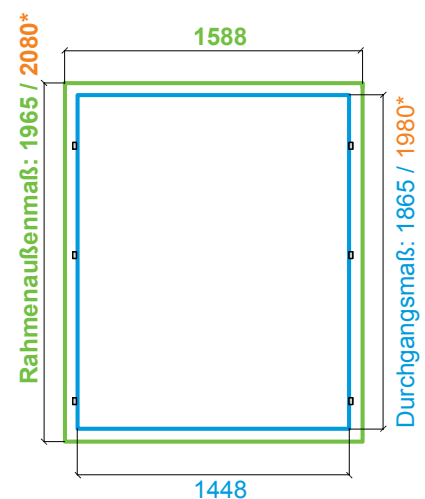
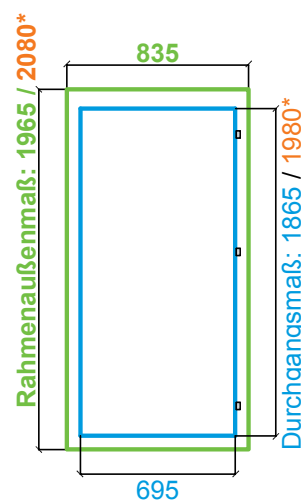

Edelstahl-Türbeschlag



**Erik 28 / 34 / 40 / 44 / 58 / 70**

**Einzeltür**

Art.-Nr. 770001 / 770002 / 770003 / 770004 / 770005 / 770006

**Einzeltür XL\***

Art.-Nr. 770011 / 770012 / 770013 / 770014 / 770015 / 770016

Rahmenaußenmaß B x H 835 x 1965 mm  
 Rahmenaußenmaß B x H\* 835 x 2080 mm  
 Durchgangsmaß B x H 695 x 1865 mm  
 Durchgangsmaß B x H\* 695 x 1980 mm



**Knut 28 / 34 / 40 / 44 / 58 / 70**

**Doppeltür**

Art.-Nr. 770091 / 770092 / 770093 / 770094 / 770095 / 770096

**Doppeltür XL\***

Art.-Nr. 77101 / 77102 / 77103 / 77104 / 77105 / 77106

Rahmenaußenmaß B x H 1588 x 1965 mm  
 Rahmenaußenmaß B x H\* 1588 x 2080 mm  
 Durchgangsmaß B x H 1448 x 1865 mm  
 Durchgangsmaß B x H\* 1448 x 1980 mm



**Kimi 28 / 34 / 40**

**Doppeltür**

Art.-Nr. 770111 / 770112 / 770113

Bohlenstärke 28 / 34 / 40 mm  
 Rahmenaußenmaß B x H 1588 x 1965 mm  
 Durchgangsmaß B x H 1448 x 1865 mm



**Thor 28 / 34 / 40 (mit Klarglas)**

**Doppeltür**

Art.-Nr. 770221 / 770222 / 770223

Bohlenstärke 28 / 34 / 40 mm  
 Rahmenaußenmaß B x H 1588 x 1965 mm  
 Durchgangsmaß B x H 1448 x 1865 mm



**Leif 28 / 34 / 40 (mit Milchglas)**

**Doppeltür**

Art.-Nr. 770211 / 770212 / 770213

Bohlenstärke 28 / 34 / 40 mm  
 Rahmenaußenmaß B x H 1588 x 1965 mm  
 Durchgangsmaß B x H 1448 x 1865 mm

## ALLE FENSTER SIND MIT ECHTGLAS AUSGESTATTET UND ZUM NACHTRÄGLICHEN EINBAU GEEIGNET.

- Alle Fenster sind Dreh-/Kippfenster **DIN rechts**, außer Kipp-Fenster und Fenster Seite 84-95!
- Ab 44 mm Wandstärke sind alle Fenster isolierverglast, außer Fenster Tanja!
- Beim Einbau eines Fensters muss seitlich auf das Rahmenaußenmaß 10 mm und nach oben 30 mm addiert werden.
- Alle Fenster naturbelassen, außer „Fenster Weiß“ und WPC.

## QUALITÄTSMERKMALE DER FENSTER MARIT UND ALINA:

- Qualitativ hochwertige in Handarbeit gearbeitete Dreh-Kipp Leimholz-Fenster
- Aluminium-Wasserschenkel
- Echtglas, mit Isolierverglasung
- 68 mm Rahmenstärke
- In Silikon eingefasste Glasscheiben
- Sprossen lassen sich abschrauben
- Inkl. Dichtungen



Wie es geht zeigt das Montagevideo „Zusatzfenster“.

### Marit isolierverglast 28 / 34 / 40 / 44 / 58 / 70 Einzelfenster

Art.-Nr. 770351 / 770352 / 770353 / 770354 / 770355 / 770356

Bohlenstärke	28 / 34 / 40 / 44 / 58 / 70 mm
Rahmenaußenmaß B x H	765 x 996 mm
Durchgangsmaß B x H	625 x 816 mm



Einzelfenster Marit

### Tanja 28 / 34 / 40 / 44

Art.-Nr. 770361 / 770362 / 770363 / 770364

### Einzelfenster

Bohlenstärke	28 / 34 / 40 / 44 mm
Rahmenaußenmaß B x H	540 x 540 mm
Durchgangsmaß B x H	440 x 440 mm



Einzelfenster Tanja



Griff zu Fenster Marit und Tanja

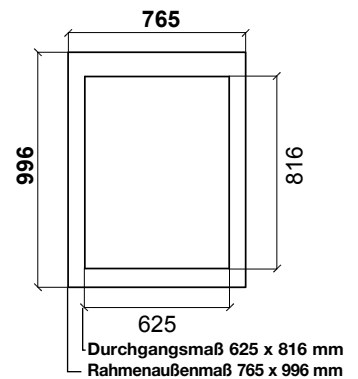

Detail-Zeichnung  
Einzelfenster Marit



Alu-Wasserschenkel



Isolierverglasung zum Schutz vor Kälte ab 44 mm Bohlenstärke



Leimholzfenster,  
Glas mit innenliegendem Silikon



Fensterdetail: Kippfunktion

## Fenster Weiß feststehend

Art.-Nr. 772030

Bohlenstärke 28 mm  
Rahmenaußenmaß B x H 920 x 300 mm



Fenster Weiß feststehend

## Ausstell-Fenster Weiß zum Öffnen

Art.-Nr. 772020

Bohlenstärke 28 mm  
Rahmenaußenmaß B x H 760 x 460 mm  
Durchgangsmaß B x H 654 x 354 mm



Ausstell-Fenster Weiß zum Öffnen

## Kipp-Fenster 28

Art.-Nr. 730200

### Klarglas

Bohlenstärke 28 mm  
Rahmenaußenmaß B x H 920 x 420 mm  
Durchgangsmaß B x H 801 x 297 mm

## Kipp-Fenster 40

Art.-Nr. 730205

### Klarglas

Bohlenstärke 40 mm  
Rahmenaußenmaß B x H 920 x 420 mm  
Durchgangsmaß B x H 801 x 297 mm



Kipp-Fenster 28 / 40  
(mit Aluwasserschenkel)

## Fenster isolierverglast 44 / 70

### Einhand-Dreh/Kipp, bodentief

Art.-Nr. 44 mm: 777260 (DIN rechts) / 777265 (DIN links)  
Art.-Nr. 70 mm: 777240 (DIN rechts) / 777245 (DIN links)

### Einzelfenster

Bohlenstärke 44 / 70 mm  
Rahmenaußenmaß B x H 600 x 1770 mm  
Durchgangsmaß B x H 460 x 1590 mm



Bodentiefes Seitenfenster  
mit Metall-Fensterbank

## Alina isolierverglast 28 / 34 / 40 / 44 / 58 / 70

### Doppelfenster

Art.-Nr. 770371 / 770372 / 770373 / 770374 / 770375 / 770376

Bohlenstärke 44 / 58 / 70 mm  
Rahmenaußenmaß B x H 1290 x 996 mm  
Durchgangsmaß B x H 1150 x 816 mm



Doppelfenster Alina

## Kipp-Fenster 28 / 40 zum Öffnen

Art.-Nr. 776890 / 776895

### Milchglas

Bohlenstärke 28 mm  
Rahmenaußenmaß B x H 930 x 650 mm  
Durchgangsmaß B x H 820 x 540 mm



Kipp-Fenster 28 / 40  
zum Öffnen

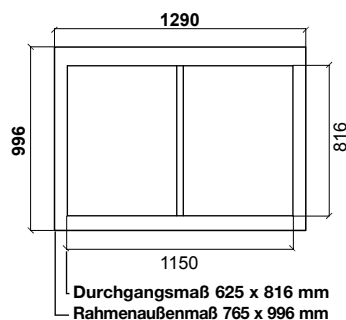

Detail-Zeichnung  
Doppelfenster Alina

# ZUM INDIVIDUELLEN TRAUMHAUS IN 6 SCHRITTEN

Nicht immer ist das gängige Katalog-Programm passend für jedes Grundstück. In wenigen und einfachen Schritten können Sie mit dem Online Gartenhaus-Konfigurator auf [www.finnhaus.de](http://www.finnhaus.de) Ihr Gartenhaus ganz individuell nach Maß gestalten. Nach dem letzten Planungsschritt wird Ihnen der Preis für Ihr Traumgartenhaus direkt angezeigt.

Das Gartenhaus wird nach Ihren Vorgaben und Wünschen nach Prüfung der technischen Machbarkeit angefertigt. Die Produktion unserer Gartenhäuser nach Maß erfolgt in Blockbohlenweise.

Bei Fragen zur Konfiguration helfen wir gerne unter: [konfigurator@finnhaus.de](mailto:konfigurator@finnhaus.de)



## Konfigurator mit Speichermöglichkeit

- ✓ Unkomplizierte Handhabung
- ✓ Kombinationsmöglichkeiten
- ✓ Bequem von zu Hause aus
- ✓ Live-Kostenübersicht
- ✓ Bearbeitung beliebig fortsetzen

Jetzt ausprobieren: [www.finnhaus.de/konfigurator](http://www.finnhaus.de/konfigurator)





**Bei Finnhaus Wolff finden Sie Hunderte moderner Gartenhäuser. Große, kleine, lange, breite – alles dabei.**

**Sie erfüllen sich Ihren Traum lieber individuell? Mit unserem Konfigurator planen Sie Ihr Traumgartenhaus zentimetergenau!**

### 1. Variante und Maße

Wählen Sie die Form Ihres Wunschmodells. Sie haben vier Auswahlmöglichkeiten. Danach bestimmen Sie die Breite und Tiefe. Zentimetergenau!

### 2. Dach

Suchen Sie die Dachform aus. Vier verschiedene Dachformen stehen zur Wahl. Danach bestimmen Sie die Tragkraft des Daches und entscheiden, ob Ihr zukünftiges Gartenhaus ein Vordach oder ein Schleppdach haben soll.

### 3. Wandstärke

Soll Ihr Gartenhaus einfach nur das neue Zuhause Ihrer Gartengeräte und -möbel sein? Dann entscheiden Sie sich für eine niedrigere Wandstärke. Anders beim Gartenhaus, das Sie als Wohnraum im Garten nutzen möchten. Da macht eine üppigere Wandstärke Sinn. Damit sorgen Sie für eine gute Grundisolierung - und der nächste Winter kann kommen...

### 4. Räume

Hier entscheiden Sie über die Anzahl und die Anordnung der Räume. Es stehen vier Varianten zur Verfügung. Sie stellen uns noch eine Skizze zur gewünschten Raumaufteilung bereit? Perfekt.

### 5. Türen und Fenster

Den Feinschliff machen Sie nun mit der Auswahl von Fenstern und Türen. Erst wenn sie perfekt zum Gartenhaus passen, ist alles gut. Deshalb finden Sie bei uns Türen und Fenster in unterschiedlichen Designs.

### 6. Ausstattung

Beim Punkt Ausstattung können Sie abschließend wählen, ob bei Ihrem Gartenhaus eine zusätzliche Isolierung des Daches oder der Wände integriert werden soll. Diese Option kann ab einer Wandstärke von 70 mm gewählt werden.

# SONDERANFERTIGUNGEN

Wir produzieren für Sie nahezu alles nach Ihren Wünschen und Vorstellungen in den Wandstärken: 28, 40, 44, 58, 70 & 92 mm!





Sonderhaus 70 mm mit Terrasse 200 cm

## PROFITIEREN SIE VON UNSERER LANGJÄHRIGEN ERFAHRUNG!

Die Gartenhäuser der Seiten 192-194 sind individuell angefragte Häuser, die nach Kundenwunsch geplant und von uns realisiert wurden.

Nicht immer lässt sich mit dem gängigen Katalog-Programm für jedes Grundstück das passende Gartenhaus finden. Mit unserem Gartenhaus-Konfigurator lassen sich in wenigen Schritten eigene Planungen durchführen.

Wenn besondere Anforderungen an die Bauweise aufgrund eines kleinen Grundstücks oder eines ausgefallenen Standorts gestellt werden, bietet der Gartenhaus-Konfigurator individuelle Lösungen an. Auch Wünsche nach einer bestimmten Optik bei Fenstern und Türen oder einer individuellen Raumaufteilung können mit dem Konfigurator geplant werden. Nach dem letzten Planungsschritt wird der Preis für Ihr ganz individuelles Gartenhaus direkt angezeigt.

Gartenhäuser und Ferienhäuser größer 800 cm fragen Sie bitte direkt bei uns an.

5-Eck-Gartenhäuser können nicht im Konfigurator geplant werden. In einer Flachdach-Variante sind Sonderanfertigungen nach direkter Anfrage und technischer Machbarkeit möglich.

Bei Pavillons sind keine Sonderanfertigungen möglich.

Mit dem **Gartenhaus-Konfigurator** können Sie ab einem Wandmaß von 150 cm Länge schnell und komfortabel eigene Planungen machen. Nach dem letzten Planungsschritt wird Ihnen der Preis für Ihr Traumgartenhaus direkt angezeigt. Siehe auch Hinweis auf Seite 190 oder direkt unter [www.finnhaus.de](http://www.finnhaus.de).



Sondersaunahaus 92 mm



Sonderhaus 70 mm

# Premium Qualitätsmerkmale

für alle Sonderanfertigungen, egal ob mit dem Konfigurator geplant oder individuell bei uns angefragt:



Sonderhaus 70 mm



Sonderanfertigung 58 mm

- ✓ Leimholztüren, ausschließlich mit Echtglas
- ✓ Schiebetüren möglich, ausschließlich mit Echtglas
- ✓ Leimholzfenster, Dreh-/Kipp- und Ausstellfenster, ausschließlich mit Echtglas
- ✓ Türbänder und Scharniere nachjustierbar
- ✓ Türen mit Edelstahlschwelle
- ✓ Ab 44 mm Blockbohlenstärke: alle Türen und Fenster isolierverglast
- ✓ Ab 44 mm Blockbohlenstärke: Gewindestangen zur Sturmsicherung
- ✓ Sondermaße bei Türen und Fenstern möglich
- ✓ Alle Türen mit Profilzylinderschloss
- ✓ Winddichter Eckversatz
- ✓ Letzte Blockbohlenreihe der Dachneigung angepasst
- ✓ Doppelnut ab 40 mm Blockbohlenstärke
- ✓ Isolierpakete ab 70 mm Wandstärke möglich



Sonderhaus 92 mm

# Freizeit- und Ferienhäuser

im Ferienhauskatalog oder unter: [www.finnhaus.de](http://www.finnhaus.de)



TIROL



TAUNUS



ODENWALD



SPESSART



WESTERWALD

## Erleben Sie genussvolle Stunden im Ferienhaus

Sie sind Besitzer eines größeren Grundstückes? Sie möchten Ihre Freizeit an einem gemütlichen Rückzugsort verbringen, den Sie nicht nur an schönen Sommertagen zum Übernachten nutzen können? Lassen Sie sich beeindrucken von der Vielfalt und der Qualität unserer Ferienhäuser!

### Verwendung:

Das Wort Ferienhaus sagt ja schon alles. Hier möchte man entspannen, dem Alltag entfliehen und schöne Stunden verbringen. Damit die Voraussetzungen dafür stimmen, bieten wir Ferienhäuser in unterschiedlichen Größen, mit mehreren Räumen und bei einigen Modellen auch mit zusätzlichem Schlafboden an.

Die Raumaufteilung kann entsprechend Ihrer Wünsche und nach technischer Machbarkeit angepasst werden.

Selbst wenn Ihre Wünsche völlig vom Standard-Katalogprogramm abweichen, planen wir gern mit Ihnen Ihr ganz individuelles Freizeithaus.

### Bauart:

Qualität beginnt bei der Wandstärke! Ferienhäuser produzieren wir in den Wandstärken 70 mm und 92 mm. Alle Ferienhäuser werden in der klassischen Blockbohlenbauweise erstellt, was den Aufbau erleichtert, für einen sicheren Stand sorgt, und eine lange Lebensdauer sicherstellt. Durch zusätzliche Isolierungsmaßnahmen steht einem Aufenthalt im Winter nichts mehr im Wege.



**FINNHAUS**  
WOLFF

